

COLLECTION 2024



**ROSSIGNOL**<sup>®</sup>  
**PRO**

**rossignol.fr**

Fabricant français de solutions produits dans le tri sélectif, le mobilier urbain et l'équipement d'hygiène

# éditorial

**1896**, date de création de l'entreprise qui s'est industrialisée tout au long de son histoire et qui s'inscrit aujourd'hui comme un acteur majeur dans le tri sélectif, le mobilier urbain et l'équipement sanitaire.

**100** collaborateurs qui œuvrent chaque jour dans notre usine située en Mayenne (53) pour apporter leurs savoir-faire afin de concevoir, dessiner, fabriquer puis commercialiser des produits made in France, innovants et de qualité.

**20 000 m<sup>2</sup>** de plateforme logistique assurant la livraison de vos commandes en France métropolitaine et à l'international.

**1407** solutions destinées aux professionnels regroupant les best-sellers du tri sélectif, du mobilier urbain et du matériel d'hygiène. Des produits responsables et écologiques que nous vous présentons aujourd'hui dans cette nouvelle édition 2024.

**100%** de métal recyclable utilisé pour la fabrication de nos corbeilles, mobilier urbain, cendriers, distributeurs et poubelles.

**2021**, date d'obtention de la certification Origine France Garantie. Cet engagement a pour but d'informer de manière claire et transparente, de l'origine de nos produits.

Ayant à cœur le respect de notre planète, cette action s'inscrit parfaitement dans une démarche environnementale que nous souhaitons développer.

+ **de 2000** clients avec qui nous sommes fiers d'assurer un partenariat depuis de nombreuses années et qui nous font confiance dans l'accompagnement de leurs projets d'aménagements intérieur et extérieur.

Nos valeurs sont les vôtres et c'est en continuant à proposer ensemble des solutions d'aménagement dans le respect de notre planète que nous accomplirons les plus beaux projets.

Eric Fayol

Directeur Commercial et Marketing

## NOTRE ENGAGEMENT RSE\*

### Tous responsables, tous engagés

Depuis 1896, Rossignol entreprise française basée à Montsûrs (53) qui conçoit et fabrique ses produits, a toujours maintenue une activité industrielle sur le territoire où elle fut fondée.

Rossignol, fort de ses compétences, souhaite désormais les renforcer, afin de développer nos différents univers produits : solutions de tri sélectif, mobilier urbain et équipement d'hygiène

Ce savoir-faire historique permet une forte réactivité à toutes les demandes, sans oublier l'écoute et l'expertise constante de nos équipes commerciales et techniques.

Cette reconnaissance par nos clients et utilisateurs, depuis plus de 125 ans, doit être pérennisée sur la base d'engagements en matière de développement durable.

En 2022, Rossignol a mené sa première analyse de matérialité. L'élaboration de ce document marque la nouvelle approche RSE de l'entreprise. Rossignol, en tant qu'acteur économique français, contribue aux enjeux sociétaux et souhaite devenir une force de solution sur les 3 axes identifiés avec l'aide de nos parties prenantes.



#### ENVIRONNEMENT

- E1 > Economies d'énergie**
- E2 > Adaptation au changement climatique (eau, chaleur...)**
- E3 > Gestion des déchets**
- E4 > Qualité des produits**



#### HUMAIN

- H1 > Sécurité et conditions de travail**
- H2 > Implication et sensibilisation des collaborateurs**
- H3 > Bien-être au travail**
- H4 > Développement compétences et formation**



#### PERENNITE

- P1 > Communication Interne-Externe**
- P2 > Eco-conception**
- P3 > Achats responsables**

# Le meilleur **des solutions**

## Le made in France

ROSSIGNOL met en avant le made in France et participe ainsi au maintien de l'emploi, soutient les entreprises et l'économie nationale tout en préservant les savoir-faire.



## A chaque espace, des solutions produits

ROSSIGNOL vous accompagne pour l'équipement de tous vos locaux avec des produits de qualité reflétant son savoir-faire et son expertise.

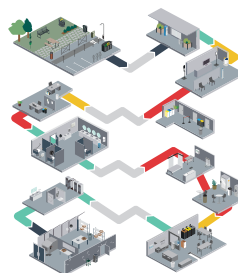

Nos solutions



## La certification Origine France Garantie

ROSSIGNOL valorise grâce à cet engagement sa production et vous assure la traçabilité de ses produits en vous donnant une indication de provenance claire et objective.



## Faites la différence avec des produits sur-mesure

ROSSIGNOL est à l'écoute de vos projets :

- Design sur-mesure
- Ajout d'options
- Personnalisation (couleur, marquage, logo...)



## Le Service installation

ROSSIGNOL propose une solution "clé en main" d'installation en 5 étapes pour les produits de tri et le mobilier urbain.



Nos solutions



## Personnalisez vos produits selon vos envies

ROSSIGNOL vous aide à faire la différence. Retrouver sur notre nuancier (p.8). Un large choix de teintes standards ROSSIGNOL ou teintes spécifiques.



## Solutions connectées

ROSSIGNOL vous facilite la gestion de vos collectes à distance en suivant en temps réel le remplissage de vos corbeilles, en optimisant vos tournées et en réduisant vos coûts.

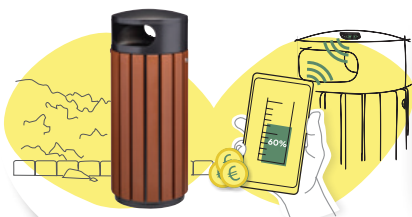

Nos solutions



## Donnons une seconde vie à nos biodéchets

ROSSIGNOL répond à vos questions sur les biodéchets et vous propose des solutions pour améliorer la qualité du tri et mieux les valoriser.



Nos solutions



## Ensemble, revalorisons nos déchets

ROSSIGNOL respecte les exigences réglementaires de tri sélectif et de collecte des déchets avec des points d'apport volontaire installés dans les services administratifs et de production.

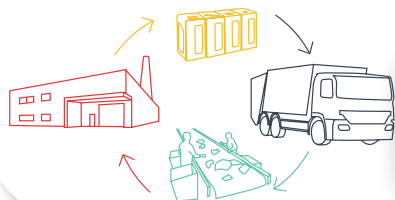

## Une entreprise éco-responsable

ROSSIGNOL construit, pas à pas, une démarche dynamique visant à respecter l'environnement et à produire durablement.



## L'offre recyclée

En faveur de notre planète, ROSSIGNOL vous propose toujours plus de produits éco-responsables conçus à partir de plastique recyclé ou de briques alimentaires recyclées.



Nos solutions



## Des réglementations adaptées à chaque situation

ROSSIGNOL vous informe sur les normes et certifications réglementaires. Retrouvez le détail de la p.108 à 110.



# À chaque espace, ses solutions produits

Tri sélectif

Mobilier urbain

## AMENAGEMENTS EXTERIEURS 1

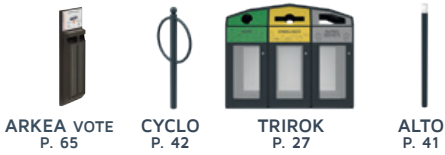

ARKEA VOTE  
P. 65

CYCLO  
P. 42

TRIROK  
P. 27

ALTO  
P. 41



CYBEL  
P. 29

BALLADE  
P. 40

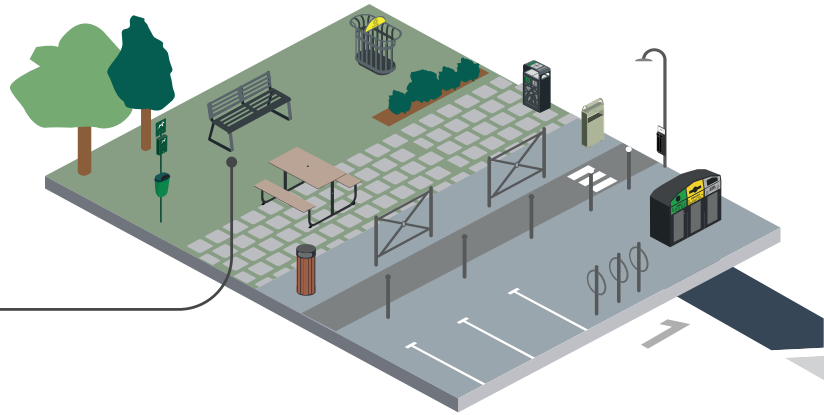

## BUREAUX / SALLES DE REUNION 5



CUBA  
P. 71

NEO  
P. 70

TRIBU  
P. 17

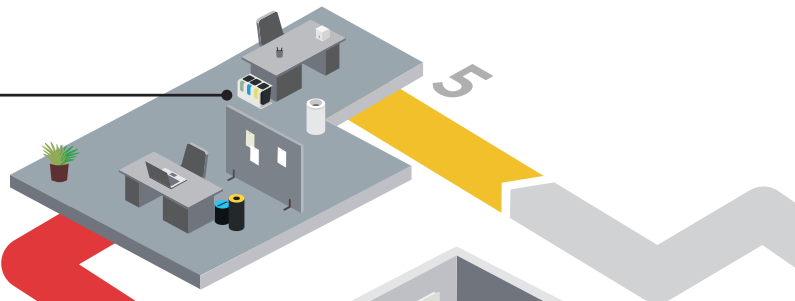

## SANITAIRES 6



AIRSMILE  
P. 101

SANELIA  
P. 95

ECLIPSE GREEN  
P. 87

BISKÀ  
P. 104

GAÏA  
P. 92

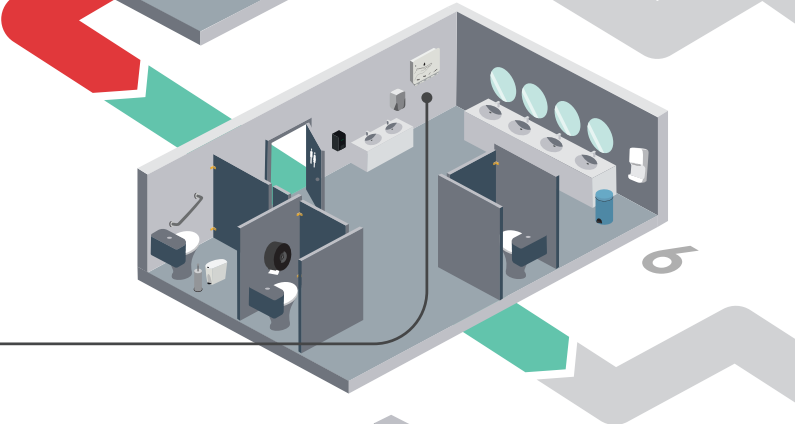

## VESTIAIRES / DOUCHES 10



BISKÀ  
P. 104

SANEÀ  
P.105

ORA  
P. 105

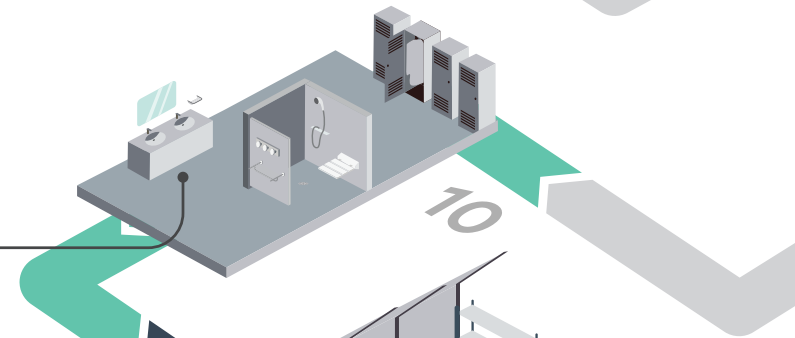

## ATELIERS / PRODUCTION 11



KOROK  
P. 52

ROLLADO  
P. 89

MOBISAC 2 FLUX  
P. 60



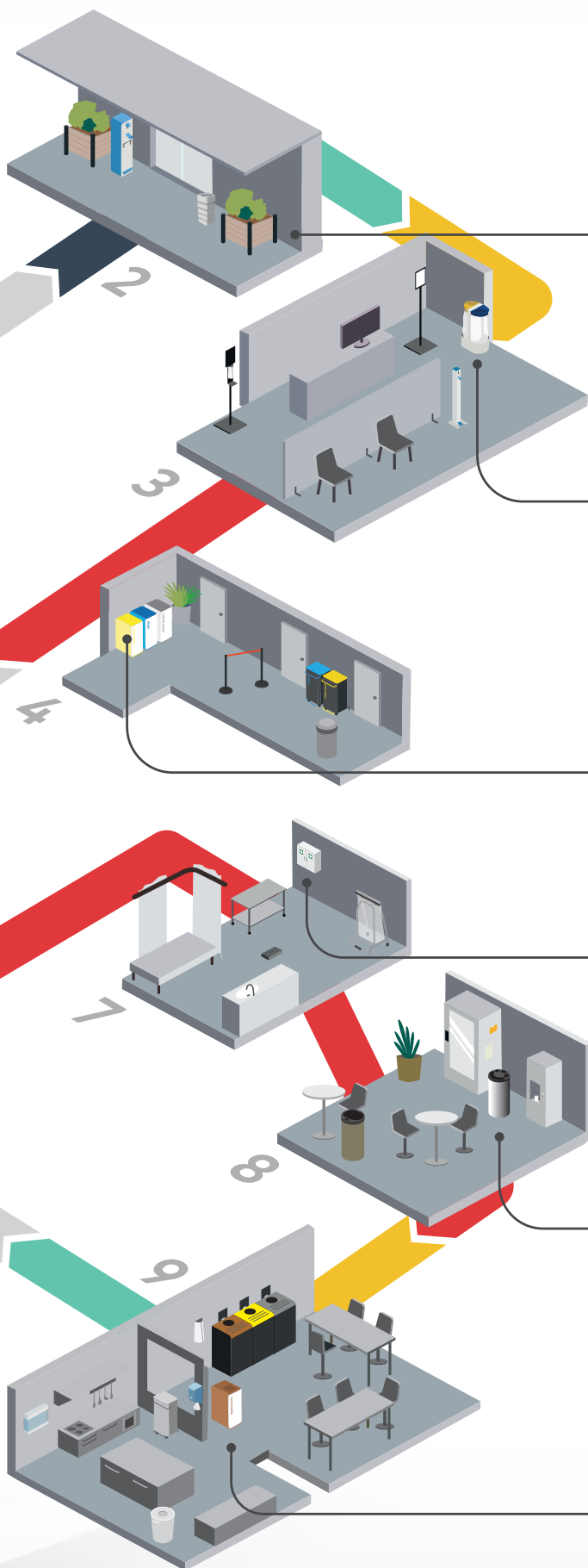

## 2 HALLS EXTERIEURS

**VIBRATO**  
P. 38

**CUBAGEL**  
P. 90

**ARES**  
P. 67

## 3 ACCUEIL / RECEPTION

**CITWIN**  
P. 19

**INDIK**  
P. 72

**SANIMAINS**  
P. 90

## 4 COULOIRS

**CUBATRI**  
P. 10

**NOMADE**  
P. 17

**PACEO**  
P. 72

## 7 INFIRMERIE

**CLINIX**  
P. 81

**CLINABOX**  
P. 82

**HERMIX**  
P. 80

## 8 SALLES DE PAUSE

**MULTIGOB**  
P. 75

**HANDTOUCH**  
P. 74

## 9 RESTAURATION / CUISINES

**PRATIK**  
P. 25

**ALITRI**  
P. 21

**CLARA**  
P. 88

**KILEO**  
P. 107

**CUBATRI BIODECHETS**  
P. 22

# Des réglementations adaptées à chaque situation

Retrouvez en détail les réglementations P.108 à 110



## LOI AGECE

### Économie circulaire et offre responsable :

Moins produire de déchets, mieux trier, mieux collecter, réemployer et recycler davantage.



## BIODÉCHETS

### Tri des biodéchets :

Au vu de la loi 2024, pensez au tri à la source des déchets alimentaires !



## TRI SELECTIF

### Recyclage et valorisation des déchets :

Trier devient simple et efficace pour notre planète parce que chaque geste compte !



## ANTI-NUISIBLES

### Santé Publique :

Évitez l'accumulation des déchets et prenez les mesures nécessaires afin de contrôler l'expansion des nuisibles.



## HYGIENE CANINE

### Propreté des lieux publics et de passage :

Adoptez la bonne attitude en ramassant les déjections canines au quotidien !



## VIGIPIRATE

### Prévention et

Protection : Prenez des mesures de protections adaptées en installant des produits où le contenu est visible.



## CONTACT ALIMENTAIRE

Protection des consommateurs : Évitez le risque de toxicité ou d'altération du goût et de la qualité des aliments ou boissons collectées en utilisant des produits adaptés.



## HACCP

### Sécurité sanitaire dans les milieux des métiers de la bouche et de la restauration :

Assurez et maîtrisez la sécurité sanitaire pour prévenir des dangers dans le domaine de l'hygiène.



## LOI ANTI TABAC

### Propreté de nos lieux publics et de convivialité :

Pensez à équiper vos espaces extérieurs !



## PMR

### Autonomie et Accessibilité :

Installez des équipements pour faciliter les déplacements des PMR (Personnes à Mobilité Réduite).



## PREMIERS SECOURS

### Sécurité et santé au travail :

Installez du matériel de premiers secours adapté à la nature des risques et facilement accessible.



## DECHETS SANGUINS

### Hygiène féminine :

Équipez vos cabines de toilettes réservées aux femmes d'un réceptacle pour protections périodiques.





# Sommaire



Tri  
sélectif

9



Mobilier  
urbain

37



Intérieur

69



Hygiène

83

# Osez la couleur !

ROSSIGNOL vous propose une large gamme de couleurs standards et s'adapte à votre identité visuelle.

## Brillant lisse



## Mat lisse



## Mat texturé

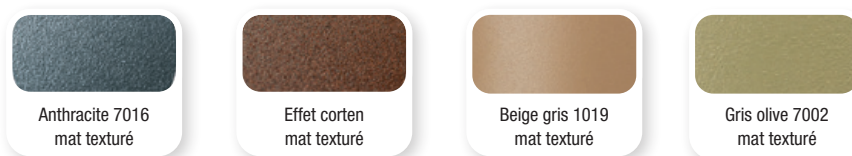

# Osez la matière !

Choisissez parmi 4 matériaux en fonction de vos envies

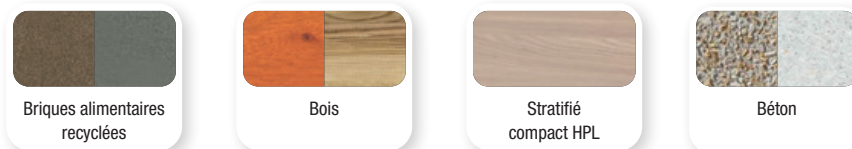

# Osez la différence !

Concevons ensemble vos projets (design spécifique, matières, couleurs sur-mesure...)



Produits ni repris, ni échangés.

\*Sur devis. Délai de réalisation de 5 à 8 semaines à réception de la commande.



# Tri sélectif



Tri sélectif Poubelle Intérieure

# Cubatri



IDÉAL EN SIMPLE  
FLUX OU POUR DES  
COMPOSITIONS  
EN ÎLOT



Retrouvez nos poubelles  
de bureau CUBA (P.71)



Retrouvez notre Service Installation (P.2)

2 teintes  
de façade :  
Blanc ou Gris  
manganèse

# BIEN CHOISIR SA BORNE DE TRI SÉLECTIF CUBATRI



VOIR  
Page 12

**75L - 90L**  
Support sac sur glissière  
Façade pleine ou transparente Avec ou sans roulettes

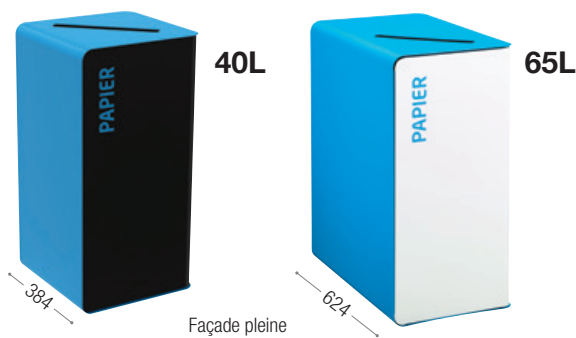

VOIR  
Page 13

**40L - 65L**  
Bac intérieur  
Façade pleine Sans roulettes

**BORNE CUBATRI  
100%  
PERSONNALISABLE  
SUR SIMPLE  
DEMANDE**

- Ouverture calibrée sur mesure
- Changement de couleur
- Rajout de braille
- Adaptation signalétique
- Intégration de langues étrangères
- Ajout de logo ou pictogramme



100%  
Personnalisable

Lot en langues  
étrangères

SOLUTION CONNECTÉE, NOUS CONSULTER



# Cubatri

75L - 90L

Support sac sur glissière

Façade pleine ou transparente Avec ou sans roulettes



PERMET  
LA VISUALISATION  
DES DÉCHETS.  
FONCTIONNEL, MOBILE  
ROTATION 360°



90L Vigipirate  
Corps Blanc  
avec roulettes



75L  
Corps Gris  
manganèse

## CUBATRI

### BORNE DE TRI SELECTIF SUPPORT SAC SUR GLISSIÈRE - 75L ET 90L

- Acier poudré anti-UV
- Support sac intégré sur glissière
- Système d'ouverture push/pull grâce à son loqueteau mécanique\*\*\*
- 4 pieds réglables en plastique pour les sols irréguliers
- Signalétique sur la porte
- **Version "Vigipirate"** : 4 façades transparentes en polycarbonate, résistantes aux chocs
- **Version "roulettes"** : 4 roulettes pivotantes Ø50mm : 2 avec frein + 2 sans frein
- **Version "Papiers confidentiels"** : Système de fermeture avec serrure à clé plate Fente rectangle : 230 x 15 mm sécurisée avec déflecteur

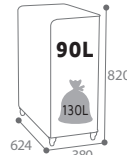
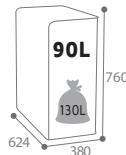

|  | 75L          |              | 90L          |              | 90L avec roulettes |              | 90L VIGIPIRATE | 90L VIGIPIRATE avec roulettes |
|--|--------------|--------------|--------------|--------------|--------------------|--------------|----------------|-------------------------------|
|  | sans serrure | avec serrure | sans serrure | avec serrure | sans serrure       | avec serrure | sans serrure   | sans serrure                  |
| <b>Façade GRIS MANGANÈSE</b>               |              |              |              |              |                    |              |                |                               |
| Papier - Bleu ciel RAL 5015                | 55781        | -            | 55421        | -            | 54823              | -            | 55587          | 54803                         |
| Plastique - Jaune colza RAL 1021           | 55782        | -            | 55422        | -            | 54824              | -            | 55588          | 54804                         |
| Métal - Rouge signalisation RAL 3020       | 55783        | -            | 55419        | -            | 54821              | -            | 55585          | 54801                         |
| Autres déchets - Gris clair RAL 9022       | 55784        | -            | 55420        | -            | 54822              | -            | 55586          | 54802                         |
| Verre - Vert jaune RAL 6018                | 55786        | -            | 55423        | -            | 54825              | -            | 55589          | 54805                         |
| Gobelets - Blanc RAL 9016                  | 55788        | -            | 55418        | -            | 54820              | -            | 55584          | 54800                         |
| Cartouches - Marron RAL 8001               | 55787        | -            | 55417        | -            | 54819              | -            | 55583          | 54799                         |
| Papiers confidentiels - Bleu ciel RAL 5015 | -            | 54835        | -            | 54837        | -                  | 54839        | -              | -                             |
| Emballages - Jaune colza RAL 1021          | 54845        | -            | 54847        | -            | 54849              | -            | 54851          | 54853                         |
| <b>Façade BLANC</b>                        |              |              |              |              |                    |              |                |                               |
| Papier - Bleu ciel RAL 5015                | 55370        | -            | 55414        | -            | 54816              | -            | 55580          | 54796                         |
| Plastique - Jaune colza RAL 1021           | 55371        | -            | 55415        | -            | 54817              | -            | 55581          | 54797                         |
| Métal - Rouge signalisation RAL 3020       | 55372        | -            | 55412        | -            | 54814              | -            | 55578          | 54794                         |
| Autres déchets - Gris clair RAL 9022       | 55373        | -            | 55413        | -            | 54815              | -            | 55579          | 54795                         |
| Verre - Vert jaune RAL 6018                | 55374        | -            | 55416        | -            | 54818              | -            | 55582          | 54798                         |
| Gobelets - Blanc RAL 9016                  | 55376        | -            | 55411        | -            | 54813              | -            | 55577          | 54793                         |
| Cartouches - Marron RAL 8001               | 55375        | -            | 55410        | -            | 54812              | -            | 55576          | 54792                         |
| Papiers confidentiels - Bleu ciel RAL 5015 | -            | 54834        | -            | 54836        | -                  | 54838        | -              | -                             |
| Emballages - Jaune colza RAL 1021          | 54844        | -            | 54846        | -            | 54848              | -            | 54850          | 54852                         |



SOLUTION CONNECTÉE, NOUS CONSULTER



# Cubatri

40L - 65L

Bac intérieur

Façade pleine

Sans roulettes



65L  
Corps Gris  
manganèse



40L  
Corps Blanc

Sécurité optimisée des documents  
Protection du contenu privé des documents  
confidentiels contre tout accès non autorisé



CERIB 130021

## CUBATRI

### BORNE DE TRI SELECTIF AVEC BAC INTÉRIEUR - 40L ET 65L

- Acier peint anti-UV
- Système d'ouverture push/pull grâce à son loqueteau mécanique\*\*
- 4 pieds réglables en plastique pour les sols irréguliers
- Signalétique sur la porte
- Produit recyclable
- Bac intérieur 40L : polypropylène noir recyclé
- Bac intérieur 65L : plastique noir, bac roulant, facile à extraire permettant la prévention des TMS\*
- **Version "Papiers confidentiels"** :  
Système de fermeture avec serrure à clé plate  
Fente rectangle : 230 x 15 mm sécurisée  
avec déflecteur
- **Version "Biodéchets"** (Cf. P.22)

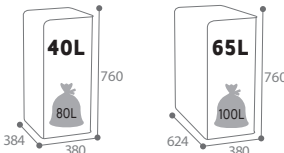

|  | 40L          |              | 65L          |              |
|--|--------------|--------------|--------------|--------------|
|  | sans serrure | avec serrure | sans serrure | avec serrure |
| <b>Façade GRIS MANGANÈSE</b>               |              |              |              |              |
| Papier - Bleu ciel RAL 5015                | 55900        | -            | 56120        | -            |
| Plastique - Jaune colza RAL 1021           | 55901        | -            | 56121        | -            |
| Métal - Rouge signalisation RAL 3020       | 55902        | -            | 56122        | -            |
| Autres déchets - Gris clair RAL 9022       | 55903        | -            | 56123        | -            |
| Verre - Vert jaune RAL 6018                | 55904        | -            | 56124        | -            |
| Gobelets - Blanc RAL 9016                  | 55897        | -            | 55963        | -            |
| Piles - Violet RAL 4008**                  | 55898        | -            | -            | -            |
| Cartouches - Marron RAL 8001               | 55899        | -            | 55929        | -            |
| Papiers confidentiels - Bleu ciel RAL 5015 | -            | 54831        | -            | 54833        |
| Emballages - Jaune colza RAL 1021          | 54841        | -            | 54843        | -            |

|  | 40L          |              | 65L          |              |
|--|--------------|--------------|--------------|--------------|
|  | sans serrure | avec serrure | sans serrure | avec serrure |
| <b>Façade BLANC</b>                        |              |              |              |              |
| Papier - Bleu ciel RAL 5015                | 55850        | -            | 55870        | -            |
| Plastique - Jaune colza RAL 1021           | 55851        | -            | 55871        | -            |
| Métal - Rouge signalisation RAL 3020       | 55852        | -            | 55872        | -            |
| Autres déchets - Gris clair RAL 9022       | 55853        | -            | 55873        | -            |
| Verre - Vert jaune RAL 6018                | 55854        | -            | 55874        | -            |
| Gobelets - Blanc RAL 9016                  | 55855        | -            | 55875        | -            |
| Piles - Violet RAL 4008**                  | 55856        | -            | -            | -            |
| Cartouches - Marron RAL 8001               | 55857        | -            | 55876        | -            |
| Papiers confidentiels - Bleu ciel RAL 5015 | -            | 54830        | -            | 54832        |
| Emballages - Jaune colza RAL 1021          | 54840        | -            | 54842        | -            |

### COMPOSEZ VOUS-MÊME VOS ÎLOTS



### ACCESSOIRES

#### EVOLUTION

##### SEAU INTÉRIEUR POUR BORNE 40L

- Acier peint anti-UV - 2 poignées de préhension
- Ceinture élastique pour maintien du sac

Réf. 55887

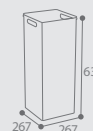

##### COLLEC - LOT DE STICKERS

- Permet de visualiser facilement le type de tri
- Résiste aux conditions d'utilisation en extérieur et en intérieur
- Dimensions : 250 x 302 mm (hors Réf. 50292)



165 x 199 mm

| Type de tri / Couleur | Lot de 10 | Lot de 50 | Lot de 50 panachés |
|-----------------------|-----------|-----------|--------------------|
| Papiers confidentiels | 50284     | -         | -                  |
| Emballages            | 50285     | 50354     | -                  |
| Piles                 | 50295     | -         | -                  |
| Cartouches            | 50296     | -         | -                  |
| Gobelets              | 50338     | -         | -                  |
| Verre                 | 50314     | 50315     | 50329              |
| Papier                | 50317     | 50318     |                    |
| Plastique             | 50320     | 50321     |                    |
| Métal                 | 50323     | 50324     |                    |
| Autres déchets        | 50326     | 50327     |                    |
| Jetez vos déchets     | 50292     | -         | -                  |
| Biodéchets            | 50032     | -         | -                  |

\*Troubles musculo-squelettiques \*\* Avec seau plastique \*\*\* Pas de loqueteau mécanique sur version serrure "Papiers confidentiels"

Retrouvez nos CUBATRI Biodéchets (P.22)





## Hexatri L'INCONTOURNABLE

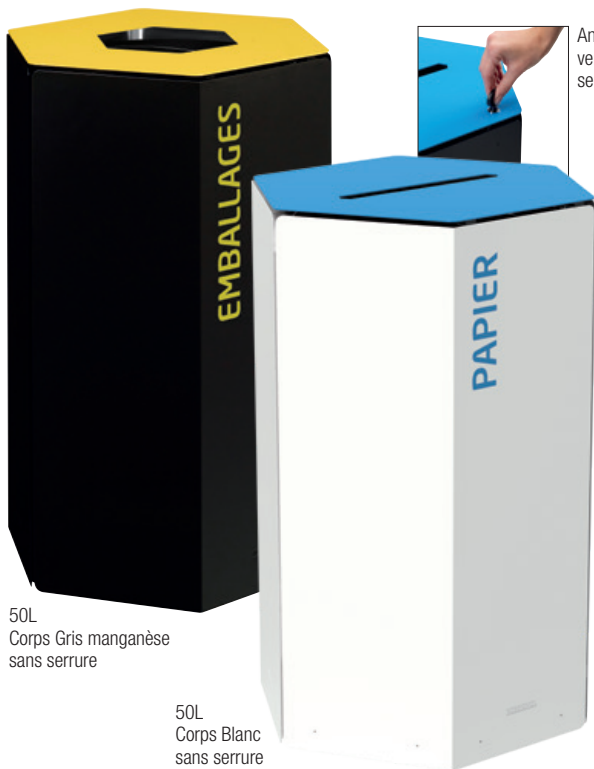

50L  
Corps Gris manganèse  
sans serrure

50L  
Corps Blanc  
sans serrure

Antivandalisme :  
verrouillage par  
serrure à clé

Facilité  
d'évacuation  
des déchets



### HEXATRI

#### POUBELLE DE TRI SELECTIF - 50L

- Acier poudré anti-UV
- Ouverture calibrée pour le tri
- 3 pieds réglables en plastique pour les sols irréguliers
- Seau intérieur en polypropylène avec anse métal
- Installation dans un espace couvert
- Sérigraphie sur le corps
- Livré avec 2 bandes adhésives double-face pour fixation entre elles



| Couleur                              | Corps gris manganèse |              | Corps Blanc  |              |
|--------------------------------------|----------------------|--------------|--------------|--------------|
|                                      | sans serrure         | avec serrure | sans serrure | avec serrure |
| Papier - Bleu ciel RAL 5015          | 59030                | 59040        | 59029        | 59039        |
| Emballages - Jaune colza RAL 1021    | 59031                | 59041        | 59028        | 59038        |
| Métal - Rouge signalisation RAL 3020 | 59032                | 59042        | 59027        | 59037        |
| Autres déchets - Gris clair RAL 9022 | 59033                | 59043        | 59026        | 59049        |
| Verre - Vert jaune RAL 6018          | 59034                | 59044        | 59025        | 59055        |

## Calitri

### "SIMPLE" OU "MULTI-FLUX"



Couvercle  
amovible

Facilité de mise  
en place et de  
retrait du sac



20L



20L, 40L et 60L en îlot

### CALITRI

#### POUBELLE DE TRI SELECTIF 20L, 40L ET 60L

- Acier poudré anti-UV
- Ouverture calibrée pour le tri
- Kit "étriers" intégré pour maintien du sac
- Installation préconisée dans un espace couvert

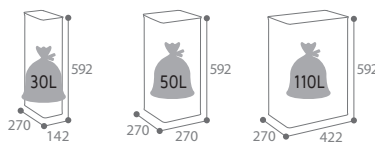

| Couleur / Corps gris manganèse | 20L   | 40L   | 60L   |
|--------------------------------|-------|-------|-------|
| Bleu ciel RAL 5015             | 56165 | 56170 | 56175 |
| Jaune colza RAL 1021           | 56166 | 56171 | 56176 |
| Rouge signalisation RAL 3020   | 56167 | 56172 | 56177 |
| Gris clair RAL 9022            | 56168 | 56173 | 56178 |
| Vert jaune RAL 6018            | 56169 | 56174 | 56179 |



#### Personnalisation sur devis

- Version murale
- Ouverture calibrée sur mesure
- Changement de couleur
- Rajout de braille
- Adaptation signalétique ou de la langue
- Ajout de logo ou pictogramme



SOLUTION CONNECTÉE, NOUS CONSULTER







# Trimouv

## FONCTIONNEL ET MOBILE



Ceinture élastique intégrée



Retrait du seau aisé (version "caréné")



### TRIMOUV

#### MEUBLE DE TRI SELECTIF MOBILE 2 ET 3 FLUX

- Acier peint anti-UV
- Ouverture calibrée pour le tri
- Signalétique sur le dessus et sur les 2 façades hautes
- 4 roulettes multidirectionnelles dont 2 avec frein
- 2 poignées latérales pour faciliter le déplacement
- Serrure à clé triangulaire Ø7mm
- Poignée sur le couvercle pour faciliter l'ouverture
- **Modèle caréné (avec seaux) :**  
Extraction des seaux en acier galvanisé avec anse par le dessus
- **Modèle Vigipirate :**  
Extraction du sac facilitée grâce à la ceinture élastique



2 x 60L Caréné



4 roulettes dont 2 avec frein



Antivandalisme : verrouillage par serrure à clé

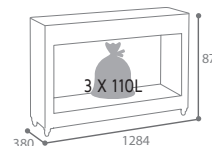
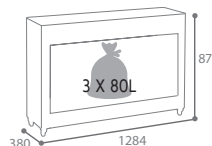
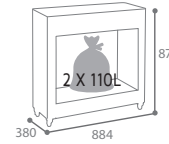
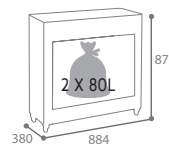

CARÉNÉ

VIGIPIRATE

#### Personnalisation sur devis

- Ouverture calibrée sur mesure
- Changement de couleur
- Rajout de braille
- Adaptation signalétique ou de la langue
- Ajout de logo ou pictogramme

|                                      | Caréné  |         | Vigipirate |          |
|--------------------------------------|---------|---------|------------|----------|
| Corps gris manganèse                 | 2 x 60L | 3 x 60L | 2 x 110L   | 3 x 110L |
| Emballages / Autres déchets          | 55450   | -       | 55452      | -        |
| Papier / Emballages / Autres déchets | -       | 55451   | -          | 55453    |

# Tripoz

## CORPS "GRAND VOLUME"



### TRIPOZ

#### BORNE DE TRI SELECTIF - 120L

- Acier peint anti-UV
- Bac intérieur en polyéthylène vierge haute densité 100% recyclable
- Patins en polypropylène évitant le contact avec le sol
- Antivandalisme : verrouillage par serrure à claquer
- 2 pieds réglables en plastique pour sols irréguliers
- Identification du type de tri : plaque de couleur avec ouverture calibrée
- Signalétique sur la porte
- Installation préconisée dans un espace couvert



Papier Emballages Métal Verre Autres déchets



4 x 120L

| Couleur                              | Référence |
|--------------------------------------|-----------|
| Papier - Bleu ciel RAL 5015          | 56078     |
| Emballages - Jaune colza RAL 1021    | 56079     |
| Métal - Rouge signalisation RAL 3020 | 56085     |
| Autres déchets - Gris clair RAL 9022 | 56086     |
| Verre - Vert jaune RAL 6018          | 56099     |

#### EXEMPLES DE COMPOSITION

Îlots de tri possibles côte à côte ou dos à dos (accessoires de jonctions fournis)





## Neotri



Kit "étriers" intégré

### NEOTRI

#### POUBELLE DE TRI SELECTIF 15L, 30L ET 50L

- Acier poudré anti-UV
- Kit "étriers" intégré pour maintien du sac



Bleu ciel



Jaune colza



Rouge signalisation



Gris\*



Vert jaune

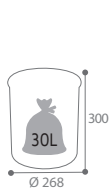

15L

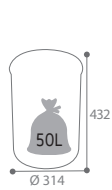

30L

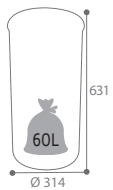

50L

| Couleur                      | 15L   | 30L   | 50L   |
|------------------------------|-------|-------|-------|
| <b>Corps gris manganèse</b>  |       |       |       |
| Bleu ciel RAL 5015           | 52290 | 52295 | 52300 |
| Jaune colza RAL 1021         | 52291 | 52296 | 52301 |
| Rouge signalisation RAL 3020 | 52292 | 52297 | 52302 |
| Gris clair RAL 9022          | 52293 | 52298 | 52303 |
| Vert jaune RAL 6018          | 52294 | 52299 | 52304 |



50L

Ouverture grand format pour les corbeilles 30L et 50L Gris clair

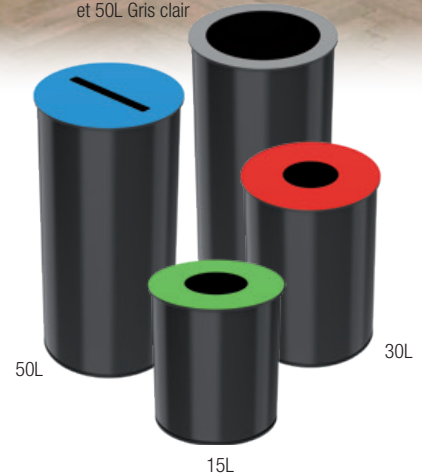

50L

15L

30L

## Pileo LUDIQUE

ETANCHÉITÉ ÉVITANT LA POSSIBILITÉ DE COULURES DES ACIDES OU SOLUTIONS SALINES

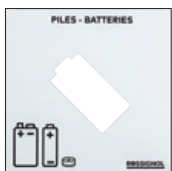

2L Blanc



7L Violet de sécurité

### PILEO

#### COLLECTEUR DE PILES À POSER

- Couvercle à ouverture calibrée en acier poudré
- Corps transparent en polycarbonate résistant aux chocs

| Couleur                      | 2L    | 7L    |
|------------------------------|-------|-------|
| Blanc signalisation RAL 9016 | 59620 | 59622 |
| Violet de sécurité RAL 4008  | 59621 | 59623 |

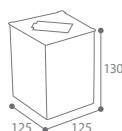

2L

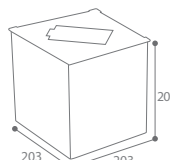

7L

# Tribu

Soyez en adéquation avec la norme ISO 14001



DISPONIBLE EN 2 TAILLES

## TRIBU

### CORBEILLE DE TRI SÉLECTIF

- Acier poudré anti-UV
- Seaux polypropylène avec anse de préhension
- Plaque de stickers fournie : signalétique sur le dessus et sur la façade à disposer selon le choix du tri

- Réf. **55300** - Blanc signalisation RAL 9016 - 2 x 8L
- Réf. **55301** - Blanc signalisation RAL 9016 - 3 x 8L
- Réf. **55302** - Blanc signalisation RAL 9016 - 2 x 15L
- Réf. **55303** - Blanc signalisation RAL 9016 - 3 x 15L

FONCTIONNEL  
DESIGN SOIGNÉ

2 x 8L



3 x 15L

IDÉAL DANS LES BUREAUX

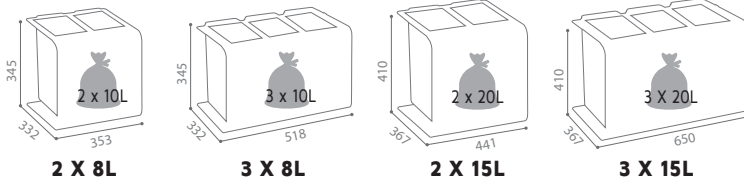

Plaque de stickers de tri fournie

# Nomade SEUL OU EN ÎLOT



## NOMADE

### POUBELLE DE TRI SÉLECTIF MOBILE - 110L

- Acier poudré anti-UV
- Ouverture du couvercle aisée : large pédale
- Manipulation facilitée : poignée en façade
- Fermeture silencieuse : frein de chute intégré
- Façade amovible : vidage sans effort, en prévention des TMS\*
- 2 roulettes en façade
- **Méthode HACCP**

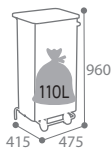

Façade amovible pour retrait du sac et vidage sans effort

| Couleur                              | Corps blanc | Corps gris manganèse |
|--------------------------------------|-------------|----------------------|
| Autres déchets - Gris clair RAL 9022 | 57262       | 57266                |
| Papier - Bleu ciel RAL 5015          | 57263       | 57267                |
| Emballages - Jaune colza RAL 1021    | 57265       | 57269                |

\*Troubles musculo-squelettiques



Tri sélectif

Poubelle intérieure

# Movatri Green

GRANDE MOBILITÉ

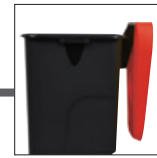

Couvercle rabattable  
85L, 110L



COUVERCLE  
PLEIN SANS  
OUVERTURE

COUVERCLE  
CALIBRÉ

## MOVATRI GREEN

### POUBELLE DE TRI SÉLECTIF MOBILE 65L, 85L ET 110L

- Polypropylène recyclé
- Roues lisses et poignée de transport
- Couverture à ouverture calibrée ou plein
- Couverture amovible (65L) ou rabattable (85L et 110L)
- Accessoire : planche "autocollants" tri sélectif (Réf : 50297 ou 50313)

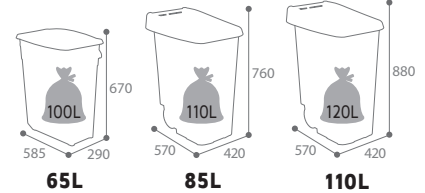

85L

110L

65L

COUVERCLE  
AMOVIBLE

Retrouvez notre planche de stickers  
Tri Sélectif Réf. 50297 (P.24)



| Couleur couvercle | Avec couvercle calibré |       |       | Avec couvercle plein |       |       |
|-------------------|------------------------|-------|-------|----------------------|-------|-------|
|                   | 65L                    | 85L   | 110L  | 65L                  | 85L   | 110L  |
| ■ Noir            | 56180                  | 56185 | 56190 | 55500                | 55505 | 55510 |
| ■ Vert            | 56181                  | 56186 | 56191 | 55501                | 55506 | 55511 |
| ■ Bleu            | 56182                  | 56187 | 56192 | 55502                | 55507 | 55512 |
| ■ Jaune           | 56183                  | 56188 | 56193 | 55503                | 55508 | 55513 |
| ■ Rouge           | 56184                  | 56189 | 56194 | 55504                | 55509 | 55514 |

## ACCESSOIRES

### COLLEC LOT DE PLANCHES AUTOCOLLANTES

- Résiste aux conditions d'utilisation en extérieur et intérieur
- Se colle sur tous types de supports
- Permet d'associer le type de déchets à la couleur souhaitée
- Solution pour le tri sélectif

Réf. 50312 - Lot de 3 planches  
Réf. 50313 - Lot de 2 planches

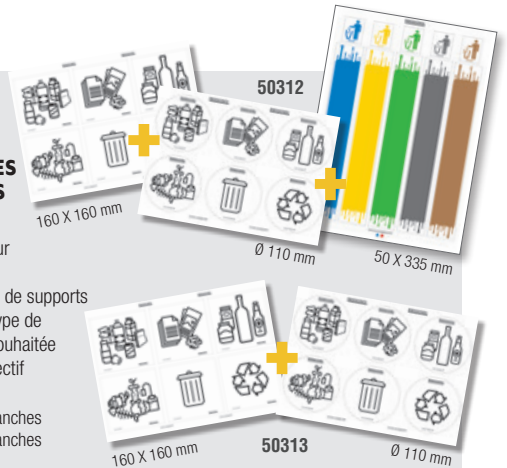

Noir

Jaune

Bleu

Corps  
seul

## CLAP

### POUBELLE A COUVERCLE BASCULANT - 50L

- Polypropylène
- Résistant et facile à entretenir
- Option fixation murale Réf. 58875 (P.96)

| Couleur                       | 50L   |
|-------------------------------|-------|
| ■ Corps noir - Sans couvercle | 91165 |
| ■ Couvercle noir              | 91166 |
| ■ Couvercle jaune             | 91167 |
| ■ Couvercle bleu              | 91168 |

Corps + couvercle bleu

Retrouvez  
nos poubelles  
CLAP (P.96)



Couvercle amovible  
sur les compartiments  
avec poignée de  
préhension



## MODULTRI

### CORBEILLE DE TRI SÉLECTIF - 25L (16L + 2 X 4,5L)

- Corbeille principale noire 16L en polystyrène antichoc recyclable
- 2 compartiments (4.5L chacun) bleu et jaune en polypropylène recyclable
- Couvercle amovible sur les compartiments avec poignée de préhension
- Possibilité de fixer ses compartiments à l'intérieur ou à l'extérieur de la corbeille
- Permet de trier 3 types de déchets

■ Réf. 59762 - Corps noir + 2 compartiments avec couvercles bleu et jaune

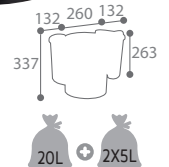



# Citwin Essentiel

ROBUSTE



## CITWIN ESSENTIEL

### SUPPORT SAC SUR PIED OU MURAL - 2 OU 3 FLUX

- Acier poudré anti-UV
- Maintien du sac par ceinture élastique
- Sur pied : fixation au sol en 4 points
- Murale : fixation en 4 points

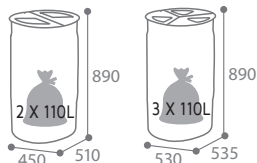

|                          | Corps BLANC      | Corps GRIS MANGANÈSE |                |
|--------------------------|------------------|----------------------|----------------|
| <b>Support 2 FLUX</b>    | Sur pied 2 x 75L | Sur pied 2 x 75L     | Mural 2 x 110L |
| ■ Bleu outremer RAL 5002 | 59312            | 58713                | 58622          |
| ■ Jaune colza RAL 1021   |                  |                      |                |
| ■ Gris ciment RAL 7033   | 59313            | 58708                | 58641          |
| ■ Jaune colza RAL 1021   |                  |                      |                |
| <b>Support 3 FLUX</b>    | Sur pied 3 x 45L |                      |                |
| ■ Bleu outremer RAL 5002 |                  |                      |                |
| ■ Jaune colza RAL 1021   | 59314            | 58734                | -              |
| ■ Gris ciment RAL 7033   |                  |                      |                |

2 flux sur pied  
+ kit 4 roulettes

### LOT DE 2 PLANCHES AUTOCOLLANTES TRI SÉLECTIF FOURNI



Retrouvez nos modèles extérieurs Premium (P.36)

## ACCESSOIRES

### CITWIN PREMIUM

#### PLAQUE SIGNALÉTIQUE + PLANCHE DE STICKERS

- Acier traité anticorrosion et poudré anti-UV
- Livrée avec 1 planche stickers tri
- Accessoire pour les supports sacs CITWIN sur pied 2 x 75L - Kit de fixation fourni

- Réf. 58764 - Gris manganèse
- Réf. 57436 - Blanc signalisation RAL 9016

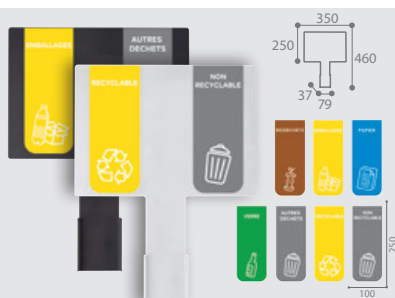

### CITWIN

#### KIT 4 ROULETTES

- 4 roulettes pivotantes Ø50mm (2 avec frein et 2 sans frein)
- Facilite le déplacement des support-sacs sur pied CITWIN 2 ET 3 flux.
- Consommable pour CITWIN 2 ET 3 flux

■ Réf. 59001 - Kit 4 roulettes





# Alitri

ULTRA MODULABLE



## COMPOSEZ VOTRE MEUBLE ALITRI

- Acier traité anticorrosion et poudré anti-UV

### 1 le corps (3 litrages au choix)

- Dépose plateaux en inox
- Serrure à clé triangulaire
- Système d'ouverture push/pull grâce à son loqueteau mécanique
- Joint vide ordures amovible de Ø280/180 mm
- 4 pieds réglables en plastique pour s'adapter au sols irréguliers
- Bac intérieur roulant en plastique noir, facilitant son extraction et permettant la prévention des TMS\*

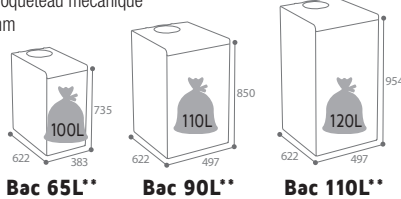

Bac 65L\*\*

Bac 90L\*\*

Bac 110L\*\*

| Couleur / Corps gris manganèse      | 65L    | 90L               | 110L              |
|-------------------------------------|--------|-------------------|-------------------|
|                                     | Enfant | Adolescent Adulte | Adolescent Adulte |
| Vert jaune RAL 6018                 | 55770  | 55790             | 53321             |
| Bleu ciel RAL 5015                  | 55771  | 55791             | 53322             |
| Jaune colza RAL 1021                | 55772  | 55792             | 53323             |
| Rouge signalisation RAL 3020        | 55773  | 55793             | 53324             |
| Gris clair RAL 9022                 | 55774  | 55794             | 53325             |
| Marron RAL 8001                     | 53310  | 53311             | 53312             |
| Gris manganèse mat lisse (Liquides) | 53320  | 53319             | 53326             |

DISPONIBLE  
EN 3 LITRAGES :  
65L, 90L ET 110L

NOUVEAUTÉ

Exemple de composition :  
53320 + 55765 + 53331

### VERSION RÉCUPÉRATION DES LIQUIDES

- Evier inox avec bonde de vidage et tuyau de raccordement
- 2 bidons 10L en PEHD intégrés

### 2 les habillages côtés (en fonction du litrage choisi)

#### LOT DE 2 HABILLAGES CÔTÉS

- Permet de fermer chaque côté du meuble
- Dimensions : • 65L : 617 x 17 x 720 mm • 90L : 617 x 17 x 838 mm • 110L : 617 x 25 x 951 mm

| Couleur   | 65L   | 90L   | 110L  |
|-----------|-------|-------|-------|
| mat lisse | 55765 | 55764 | 53330 |

### 3 les plaques signalétiques

(7 modèles au choix)



- Signalétique sérigraphiée
- Plaque amovible avec identification du tri grâce aux pictogrammes et textes
- Permet d'associer le type de déchets à la couleur souhaitée
- Possibilité de fixer la plaque grâce à 2 molettes fournies

- Réf. 55740 - Gris manganèse - Pain
- Réf. 55743 - Gris manganèse - Emballages
- Réf. 53313 - Gris manganèse - Biodéchets
- Réf. 53314 - Gris manganèse - Papier
- Réf. 53315 - Gris manganèse - Autres déchets
- Réf. 53316 - Gris manganèse - Verre
- Réf. 53331 - Gris manganèse - Liquides

Plaque neutre Réf. 239442SAV + Pochette aimantée Réf. 409521SAV - disponible en SAV





SOLUTION CONNECTÉE, NOUS CONSULTER



## KIT PRÊT À L'EMPLOI

EVOLUTION

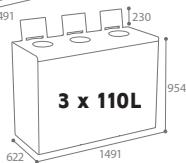
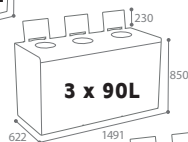
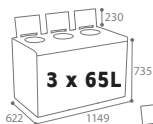

### ALITRI

#### KIT DE 3 MEUBLES DE TRI SELECTIF

##### Composition :

- 3 meubles (jaune, marron, gris)
- + 2 habillages côtés
- + 3 plaques signalétiques (biodéchets, emballages et autres déchets)



| Couleur              | 3 x 65L | 3 x 90L           | 3 x 110L          |
|----------------------|---------|-------------------|-------------------|
| Corps gris manganèse | Enfant  | Adolescent Adulte | Adolescent Adulte |
| Marron RAL 8001      |         |                   |                   |
| Gris clair RAL 9022  | 55680   | 55681             | 53318             |
| Jaune RAL 1021       |         |                   |                   |

NOUVEAU

3 x 110L

EVOLUTION

## ACCESSOIRES

FACILITE LE DÉPLACEMENT DU MEUBLE SIMPLE OU MULTI-FLUX

### ALITRI

#### KIT ROULETTES

##### Composition :

- 4 roulettes pivotantes Ø50 mm (2 avec freins et 2 sans frein) pour 1 borne
- 2 roulettes pivotantes Ø50 mm (sans frein) par borne supplémentaire



■ Réf. 59002 - Kit 4 roulettes (pour borne simple)

■ Réf. 59003 - Kit 2 roulettes supplémentaires (pour chaque borne suivante)



Tri sélectif

Restauration collective



# Cubatri Biodéchets



FACILITÉ DE VIDAGE DU CONTENANT : PERMET LA PRÉVENTION DES TMS\*



**NOUVEAUTÉ**

**EVOLUTION**

Trappe renforcée



Façade Gris manganèse 2 x 20L

Façade Blanc RAL 9016 2 x 10L



## CUBATRI BIODECHETS

### BORNE DE TRI SELECTIF BIODECHETS SANS SERRURE

- Acier poudré anti-UV
- Système d'ouverture de la porte push/pull grâce à son loqueteau mécanique
- 4 pieds réglables en plastique pour les sols irréguliers
- Ouverture calibrée (carré : 170 x 170 mm) avec trappe d'ouverture sur le dessus et poignée de préhension
- Signalétique sur la porte
- Guide intérieur pour positionnement du seau supérieur
- **Borne 2 x 10L** : 2 seaux 10L marron en polypropylène avec poignée, couvercle avec trous d'aération et support filtre à charbon anti-odeurs - livré avec 2 filtres à charbon (réf. 59238 - lot de 6)  
Charge maximum : 10 kg pour 1 seau
- **Borne 2 x 20L** : 2 seaux 20L blancs en polypropylène avec poignée et couvercle amovible Support pour 2 filtres anti-odeurs - livré avec 2 filtres à charbon (réf. 59238 - lot de 6)  
Charge maximum : 30 kg pour 1 seau

FACILITÉ D'ENTRETIEN DES SEAUX



2 filtres à charbon intégrés : limite la diffusion des odeurs



Loqueteau mécanique facilitant l'ouverture

### ACCESSOIRES

#### COLLEC

#### AUTOCOLLANTS BIODECHETS

- Lot de 10 stickers "gouttes"
- Dimensions : 250 x 302 mm

Réf. 50032 - Marron

#### LOT DE 6 FILTRES A CHARBON

- Bonne absorption et filtration : retient les odeurs
- Changer tous les 2 mois pour un bon contrôle des odeurs

■ Réf. 59238 - Noir



X6

| Corps Marron RAL 8001 / Façade couleur | NOUVEAU | EVOLUTION |
|--|---------|-----------|
|  | 2 x 10L | 2 x 20L   |
| ■ Gris manganèse                       | 54255   | 54720     |
| □ Blanc RAL 9016                       | 54256   | 54721     |

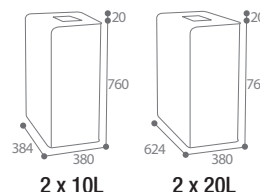

\*Troubles musculo-squelettiques



# Boogy FONCTIONNEL

3 TEINTES DE CORPS  
AU CHOIX



Corps couleur

Corps gris

Corps blanc

**TRINGLERIE  
EN INOX  
RÉSISTANTE À  
LA CORROSION**



Maintien du sac  
par tension :  
évacuation aisée

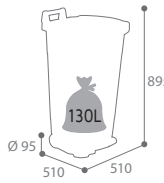

Blanc / Vert

## BOOGY

### POUBELLE MOBILE A PEDALE - 90L

- Polyéthylène
- Tringlerie inox AISI 304 (18/10)
- Large pédale et poignée intégrée en façade
- Poignée de transport
- Planche de stickers (Réf. 50297) en option
- **Méthode HACCP**

| Couvercle couleur              | Corps blanc                    | Corps gris                     | Corps couleur                  |
|--------------------------------|--------------------------------|--------------------------------|--------------------------------|
| <input type="checkbox"/> Blanc | <input type="checkbox"/> 56700 | -                              | -                              |
| <input type="checkbox"/> Jaune | <input type="checkbox"/> 56701 | <input type="checkbox"/> 56356 | <input type="checkbox"/> 56360 |
| <input type="checkbox"/> Bleu  | <input type="checkbox"/> 56702 | <input type="checkbox"/> 56357 | <input type="checkbox"/> 56362 |
| <input type="checkbox"/> Vert  | <input type="checkbox"/> 56703 | <input type="checkbox"/> 56358 | <input type="checkbox"/> 56361 |
| <input type="checkbox"/> Rouge | <input type="checkbox"/> 56705 | <input type="checkbox"/> 56359 | <input type="checkbox"/> 56363 |
| <input type="checkbox"/> Gris  | -                              | <input type="checkbox"/> 56364 | -                              |

# Utilo PRATIQUE À UN PRIX TRÈS COMPÉTITIF

## UTILO

### POUBELLE A PEDALE 30L, 50L, 80L ET 100L

- Polypropylène
- Large pédale en façade
- Tringlerie plastique
- Résistant et facile à entretenir
- Planche de stickers (Réf. 50297) en option
- **Méthode HACCP**



30L

50L

80L

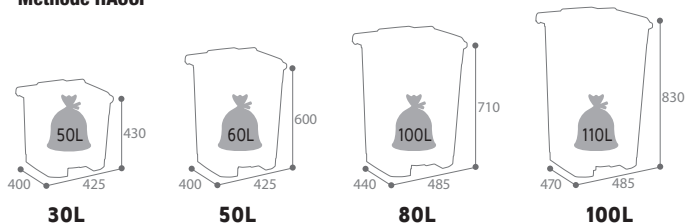

30L

50L

80L

100L

| Corps blanc<br>Couvercle couleur       | 30L   | 50L   | 80L   | 100L  |
|--|-------|-------|-------|-------|
| <input type="checkbox"/> Blanc         | 54020 | 54040 | 54060 | 54080 |
| <input type="checkbox"/> Blanc / Bleu  | 54021 | 54041 | 54061 | 54081 |
| <input type="checkbox"/> Blanc / Vert  | 54022 | 54042 | 54062 | 54082 |
| <input type="checkbox"/> Blanc / Rouge | 54023 | 54043 | 54063 | 54083 |
| <input type="checkbox"/> Blanc / Jaune | 54024 | 54044 | 54064 | 54084 |



100L

Blanc/Bleu + sticker



Poignée de préhension



Large pédale

Retrouvez notre planche  
de stickers Tri Sélectif  
Réf. 50297 (P.24)





# Mobily

DISPONIBLE  
EN 3 LITRAGES



## MOBILY

### POUBELLE MOBILE A PEDALE 60L, 80L ET 120L

- Polyéthylène haute densité (PEHD)
- Large pédale en façade
- Roues lisses
- Poignée de transport
- Planche de stickers (Réf. 50297) en option
- **Méthode HACCP**

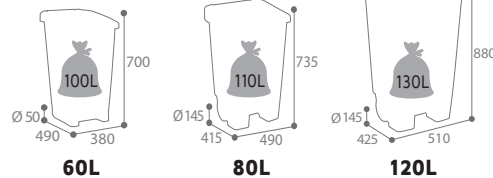

| Corps blanc<br>Couvercle couleur | 60L   | 80L   | 120L  |
|----------------------------------|-------|-------|-------|
| □ Blanc/Blanc                    | 59837 | 59185 | 59200 |
| ■ Blanc/Jaune                    | 59877 | 59188 | 59203 |
| ■ Blanc/Bleu                     | 59876 | 59187 | 59202 |
| ■ Blanc/Vert                     | 59875 | 59186 | 59201 |
| ■ Blanc/Rouge                    | 59878 | 59189 | 59204 |
| ■ Blanc/Marron                   | 50018 | -     | -     |



Couvercle rabattable

Blanc/Jaune + sticker

## MOBILY GREEN

### POUBELLE MOBILE A PEDALE 60L

- Polyéthylène haute densité **recyclé**
- Large pédale en façade
- Roues lisses
- Poignée de transport
- Planche de stickers (Réf. 50297) en option
- **Méthode HACCP**

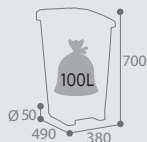

| Corps gris<br>Couvercle couleur | 60L   |
|---------------------------------|-------|
| ■ Gris/Gris                     | 59229 |
| ■ Gris/Jaune                    | 59231 |
| ■ Gris/Bleu                     | 59230 |
| ■ Gris/Vert                     | 59232 |
| ■ Gris/Rouge                    | 59234 |
| ■ Gris/Marron                   | 50019 |

NOUVEAUTÉ



## ACCESSOIRES



### COLLEC PLANCHE DE 7 STICKERS TRI SELECTIF

- Résiste aux conditions d'utilisation en extérieur et en intérieur
  - Adhésif vinyle, se colle sur tous types de supports
  - Permet de visualiser facilement le type de tri
  - Dimensions 1 languette : 100 x 250 mm
- Réf. 50297 - Lot de 7 stickers

# Organik green

COMPOST SANS ODEUR

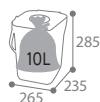

## ORGANIK GREEN

### POUBELLE COMPOST 10L

- Plastique recyclé
- Poignée de transport et trous d'aération
- Idéal pour stocker les épluchures et déchets verts avant de les déposer dans un composteur
- Livré avec 1 filtre à charbon

■ Réf. 59237 - Marron



Filtre à charbon actif intégré : limitant la diffusion des odeurs



## CONSOMMABLES

### LOT DE 6 FILTRES A CHARBON

- Bonne absorption et filtration : retient les odeurs
- Changer tous les 2 mois pour un bon contrôle des odeurs

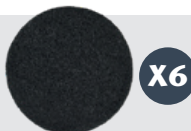

■ Réf. 59238 - Noir



# Collecroule TOP DES VENTES



## COLLECROULE

### SUPPORT SAC MOBILE A PEDALE - 50L ET 110L

- Acier poudré anti-UV ou Inox
- Large pédale
- Maintien du sac par ceinture élastique
- **Méthode HACCP**

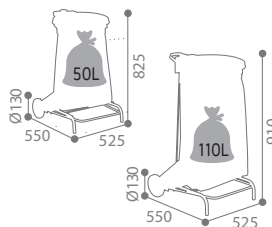

Poignée de transport pour une meilleure maniabilité



| Couleur  | 50L   |
|--|-------|
| ■ Gris clair RAL 9022                              | 57371 |
| Couleur  | 110L  |
| ■ Gris clair RAL 9022                              | 57330 |
| □ Blanc signalisation RAL 9016                     | 57370 |
| ■ Inox   | 56501 |
| ■ Gris clair RAL 9022/Bleu outremer RAL 5002       | 57331 |
| ■ Gris clair RAL 9022/Vert mousse RAL 6005         | 57333 |
| ■ Gris clair RAL 9022/Jaune colza RAL 1021         | 57334 |
| ■ Gris clair RAL 9022/Rouge signalisation RAL 3020 | 57335 |



### ACCESSOIRES

IDEAL POUR CONSTITUER DES ILOTS DE TRI

#### PLAQUE DE JONCTION POUR ILOT

- Plaque en acier poudré anti-UV
- 4 colliers en PVC vissés sur la plaque
- Permet de joindre 2 supports-sacs COLLECROULE ou TUBAG



■ Réf. 57223 - Gris manganèse



# Pratik HAUTE RÉSISTANCE



## PRATIK

### COLLECTEUR ALIMENTAIRE 100L

- **Modèle blanc** : polyéthylène haute densité (pour usage entre -50° à 80/120°C)
- **Modèles de couleurs** : polypropylène (pour usage entre -10° à 120/140°C)
- **Adapté au contact alimentaire**

| Couleur | Corps | Couvercle |
|---------|-------|-----------|
| □ Blanc | 56285 | 56290     |
| ■ Jaune | 56286 | 56291     |
| ■ Rouge | 56287 | 56292     |
| ■ Bleu  | 56288 | 56293     |
| ■ Vert  | 56289 | 56294     |

### COMPOSEZ VOTRE COLLECTEUR PRATIK

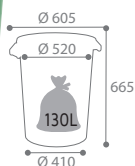
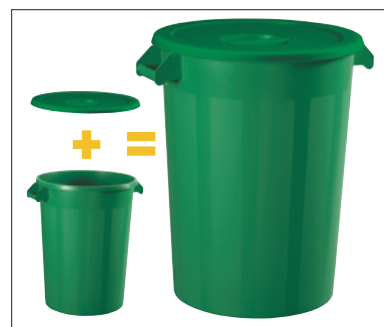

### ACCESSOIRES

#### SOCLE A ROULETTES

- Compatible avec les poubelles PRATIK 100L
- 5 roues
- Frein intégré

■ Réf. 57633 - Noir

#### Meilleur maintien du collecteur sur le socle



### LÉGISLATION



#### CONTACT ALIMENTAIRE

**Règlement cadre (CE) n°1935/2004/CE, du règlement (CE) n° 2023/2006 et des autres textes européens et nationaux applicables :** Il garantit que l'objet et les matériaux qui le composent ne présentent pas de risques de toxicité lorsqu'ils sont en contact avec des aliments ou des boissons. Les bonnes pratiques d'hygiène veulent que ce type d'article soit inerte vis-à-vis des aliments, en évitant toute migration de produits et sans effet catalytique susceptible de modifier le goût ou la qualité de l'aliment.



SOLUTION CONNECTÉE, NOUS CONSULTER



# Trirok

## 3 CONFIGURATIONS :

- 3 FLUX - CARENES
- 1 FLUX - BIODECHETS
- 3 FLUX - VIGIPIRATE



## 3 COMPARTIMENTS BILATÉRAUX AVEC

- OUVERTURES CALIBRÉES
- DÉFLECTEURS INTÉGRÉS
- SIGNALÉTIQUE DE TRI

MIS EN PLACE GRÂCE À SON BRAS DE MANUTENTION



## TRIROK

### POINT DE TRI 3 FLUX AVEC 3 BACS ROULANTS 120L, 240L ET 340L

- Acier traité anticorrosion poudré anti-UV
- Recyclable
- Coiffe supérieure monobloc et structure tubulaire renforcée
- 3 Portes en façade et verrouillage par serrures à claquer de 8 mm
- Fixation au sol en 6 points
- Visualisation et guidage aisés des déchets des emballages
- Bras de manutention pour déchargement indispensable (Réf. 51957)
- Livré avec 3 bacs intérieurs roulants en plastique noir, facilitant son extraction et permettant la prévention des TMS\*
- Borne 3 x 120L : bac intérieur roulant 120L
- Borne 3 x 240L : bac intérieur roulant 240L
- Borne 3 x 340L : bac intérieur roulant 240L



■ Réf. 51955 - 3 x 120L - Anthracite mat texturé RAL 7016

■ Réf. 51953 - 3 x 240L - Anthracite mat texturé RAL 7016

■ Réf. 51954 - 3 x 340L - Anthracite mat texturé RAL 7016

NOUVEAU

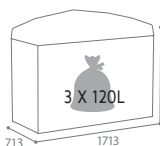

3 X 120L



3 X 240L



3 X 340L

Facilité de déplacement des bacs : prévention des TMS\*

\*Troubles musculo-squelettiques

# Corbeille extérieure



## NOUVEAUTÉ

INTÉGRATION FACILITÉE  
DANS LES LIEUX DE PASSAGE :  
VISIBLE ET PRATIQUE



Trappe



Ouverture à pédale



120L

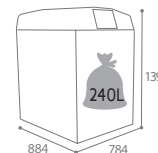

240L



## TRIROK

### POINT DE TRI 1 FLUX BIODECHETS AVEC PÉDALE ET TRAPPE - 1 BAC ROULANT - 120L ET 240L

- Acier traité anticorrosion poudré anti-UV - Recyclable
- Coiffe supérieure monobloc
- Livré avec 1 bac intérieur roulant 120L ou 240L avec couvercle
- 1 Porte en façade et verrouillage par serrure à claquer de 8 mm
- Fixation au sol en 4 points
- Activation d'une trappe à l'aide d'une pédale intégrée (trappe avec poignée intégrée)
- Aérations latérales facilitant le séchage et réduisant les mauvaises odeurs

- Réf. 51948 - 120L - Anthracite mat texturé RAL 7016
- Réf. 51949 - 240L - Anthracite mat texturé RAL 7016



## TRIROK

### POINT DE TRI 3 FLUX VIPIRATE AVEC 3 SUPPORTS DE SACS - 110 L

- Acier traité anticorrosion poudré anti-UV
- Coiffe supérieure monobloc et structure tubulaire renforcée
- Livré avec 3 supports sacs intérieurs amovibles
- 3 Portes + 3 Dos avec façades en polycarbonate
- Verrouillage par serrures à claquer de 8 mm
- Fixation au sol en 6 points
- Bras de manutention pour déchargement indispensable (Réf. 51957)
- 3 compartiments bilatéraux : ouvertures calibrées / déflecteurs / signalétiques de tri

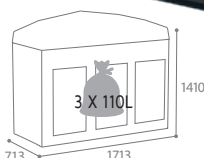

- Réf. 51958 - 3 x 110L - Gris Anthracite mat texturé RAL 7016

## NOUVEAUTÉ

### ACCESSOIRES

#### TRIROK

#### BRAS DE MANUTENTION DE DECHARGEMENT POUR POINT DE TRI

- Acier traité anticorrosion poudré anti-UV
- Recyclable

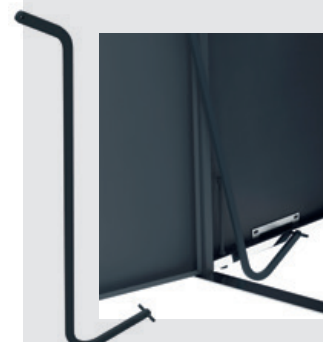

- Réf. 51957 - Anthracite mat texturé RAL 7016



# Artri

DESIGN ET ROBUSTESSE



ARTRI en îlot



Version cendrier



## ARTRI

### CORBEILLE A POSER OU A FIXER - 110L

- Porte indégondable : charnières en aluminium rivetées
- Verrouillage par serrure à clé triangulaire de 8mm
- Maintien du sac par "étriers"
- Fixation possible entre elles en 1 point et au sol en 3 points
- Version avec cendrier : grille écrase mégôts intégrée dans le chapeau

ARTRI



ARTRI

- Acier poudré anti-UV traité anticorrosion
- 1 porte et 1 façade ajourées avec plaques transparentes en polycarbonate
- Sérigraphie sur la porte, la façade et sur le chapeau
- Plaque anti-nuisibles fournie à installer au fond de la corbeille

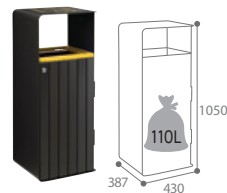

ARTRI ALU

- Acier poudré anti-UV traité anticorrosion
- 1 porte et 1 façade avec lattes en aluminium poudré
- Sérigraphie sur le chapeau



ARTRI EXTREME\*\*

- Acier galvanisé à chaud poudré
- 1 porte et 1 façade avec lattes en aluminium poudré
- Sérigraphie sur le chapeau



| Couleur / Corps gris manganèse             | ARTRI | ARTRI ALU | ARTRI EXTREME |
|--|-------|-----------|---------------|
| ■ Papier - Bleu outremer RAL 5002          | 54928 | 54920     | 54924         |
| ■ Emballages - Jaune colza RAL 1021        | 54929 | 54921     | 54925         |
| ■ Déchets - Gris clair RAL 9022            | 54930 | 54922     | 54926         |
| ■ Déchets + cendrier - Gris clair RAL 9022 | 54931 | 54923     | 54927         |



Plaque de fond anti-nuisibles fournie à installer au fond de la corbeille pour version ARTRI

\*Sous réserve de respect des conditions de pose et d'entretien. \*\*Produit pouvant présenter un état de surface irrégulier inhérent au traitement.



# Cybel

ROBUSTESSE ET EXCELLENTE TENUE À LA CORROSION

## ESTHÉTISME

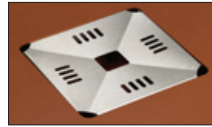

Cendrier 1,5L  
900 mégots

Grille écrase-mégots intégrée dans le chapeau



Effet corten + stickers



Effet corten

Déverrouillage par simple pression

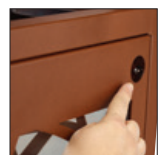

Maintien du sac par "étriers"



Anthracite mat



Plaque anti-nuisibles



## CYBEL

### CORBEILLE A POSER OU A FIXER - 2X60L AVEC CENDRIER 1,5L

- Acier poudré anti-UV traité anticorrosion
- 4 façades ajourées avec plaques transparentes en polycarbonate
- 1 Porte en façade
- Porte indégondable : charnières en aluminium rivetées
- Verrouillage discret sans clé par cliquet (accès par le trou de la porte)
- Grille écrase-mégots en inox brossé AISI 304 (18/10)
- Fixation au sol possible en 3 points
- Plaque anti-nuisibles fournie à installer au fond de la corbeille
- Planche signalétique de tri en option à coller (réf. 50281)

| Couleur                           | 2 x 60L |
|-----------------------------------|---------|
| ■ Anthracite mat texturé RAL 7016 | 59352   |
| ■ Effet corten mat texturé        | 59353   |

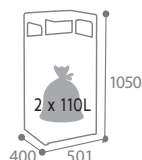

Retrouvez nos corbeilles CYBEL 1 flux (P.44)

## ACCESSOIRES

### COLLEC PLANCHE STICKERS

- Adhésif vinyle brillant
- Information : RECYCLABLE - NON RECYCLABLE

Réf. 50281 - Lot de 8 stickers

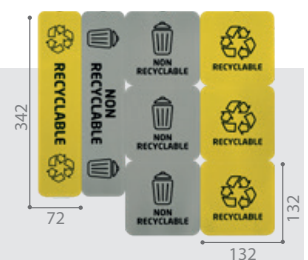



# Tri sélectif Corbeille extérieure



## Arkea



Arkéa Métal sans cendrier



### ARKEA

#### CORBEILLE DE TRI SELECTIF SUR PIED METAL OU ETIK - 2 X 60L

- Acier traité anticorrosion et poudré anti-UV
- Version ETIK : façade résistante avec lattes issues de briques alimentaires, 100% recyclées, 100% recyclables (sans entretien)
- 2 plaques fixées sur les façades pour identification du tri
- Ouverture aisée par basculement de la façade vers l'avant
- Fixation en 4 points au sol
- Ouverture réduite pour limiter l'introduction d'objets volumineux
- Système de verrouillage du cendrier discret sans clé
- Livré avec autocollants à disposer sur les façades (Recyclable/Non recyclable)



Etriers facilitant la mise en place et retrait du sac

Cendrier 3L

1800 mégots

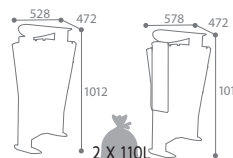

Arkéa METAL

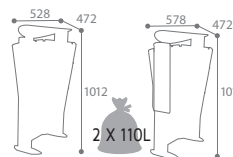

Arkéa ETIK



Arkéa ETIK avec cendrier



| Corbeille sur pied     | ARKEA MÉTAL |                       | ARKEA ETIK |                       |
|------------------------|-------------|-----------------------|------------|-----------------------|
| Couleur                | 2 x 60L     | 2 x 60L + cendrier 3L | 2 x 60L    | 2 x 60L + cendrier 3L |
| Corps gris manganèse   |             |                       |            |                       |
| ■ Gris clair RAL 9022  | 56374       | 56377                 | 59285      | 59315                 |
| ■ Jaune colza RAL 1021 |             |                       |            |                       |

Retrouvez nos corbeilles ARKEA bois (P.58)



## Kolotri

### KOLOTRI

#### CORBEILLE DE TRI SELECTIF A POSER OU A FIXER - 80L

- Corbeille en aluminium et poudré anti-UV résistante aux conditions climatiques extrêmes
- Corps gris manganèse
- Couvercle avec débattement angulaire de 90° et butée intégrée
- Couvercle de couleur à ouverture calibrée afin de s'adapter aux différents types de tri
- Signalétique sur le corps pour une meilleure identification du tri
- Facilité de mise en place et de retrait du sac grâce au système d'étriers en inox
- 4 patins en polypropylène évitant le contact au sol
- Fixation au sol possible en 4 points

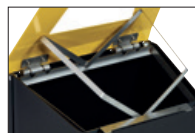
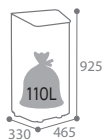

Etriers facilitant la mise en place et retrait du sac

| Couleur / Corps gris manganèse         | 80L   |
|--|-------|
| ■ Papier - Bleu outremer RAL 5002      | 58500 |
| ■ Emballages - Jaune colza RAL 1021    | 58501 |
| ■ Autres déchets - Gris clair RAL 9022 | 58504 |



**CORBEILLE KOLOTRI 100% PERSONNALISABLE SUR SIMPLE DEMANDE**

- Ouverture calibrée sur mesure
- Changement de couleur
- Rajout de braille
- Adaptation signalétique
- Intégration de langues étrangères
- Ajout de logo ou pictogramme



lot en langues étrangères

\* Sous réserve de respect des conditions de pose et d'entretien.





# Tulipe

OPTIMISATION DE LA COLLECTE SÉPARATIVE



GRANDE ROBUSTESSE, EXCELLENTE TENUE À LA CORROSION

**NOUVEAUTÉ**



Corbeille 2 x 40L avec 2 seaux inclus + Lot de 2 stickers (Réf. 50034)



## TULIPE

### CORBEILLE 2 FLUX A POSER OU A FIXER - 2 x 40L ET 2 x 60L

- Acier traité anti-corrosion et poudré anti-UV
- Embase joint caoutchouc + Fond ajouré
- Fixation au sol en 3 points ou à poser
- **2 x 40L** : 2 seaux intérieurs 2 x 40L en acier galvanisé avec anses de préhension. 2 couvercles avec serrures et 2 ouvertures calibrées Ø 170mm. Planche de 2 stickers (réf. 50034 en option)
- **2 x 60L** : 2 supports sacs intérieurs. Possibilité de seau intérieur (réf. 58061 en option). Version avec totem : planche de 2 stickers (réf. 50033 en option)

**NOUVEAU**

| Couleur                           | 2 x 40L                          |                   | 2 x 60L           |                              |
|-----------------------------------|----------------------------------|-------------------|-------------------|------------------------------|
|                                   | Corbeille à poser avec couvercle | Corbeille à poser | Corbeille à poser | Corbeille à poser avec totem |
| ■ Vert olive RAL 6003             | 54560                            | 54520             | 54524             |                              |
| ■ Vert mousse RAL 6005            | 54561                            | 54521             | 54525             |                              |
| ■ Gris manganèse                  | 54562                            | 54522             | 54526             |                              |
| ■ Anthracite mat texturé RAL 7016 | 54563                            | 54523             | 54527             |                              |



Fond ajouré pour l'évacuation des eaux de pluie

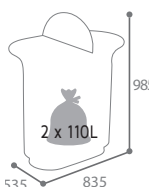
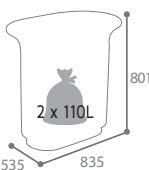

Corbeille 2 x 60L avec supports sacs



Etriers facilitant la mise en place et le retrait du sac



Corbeille 2 x 60L avec supports sacs et totem + Lot de 2 stickers (Réf. 50033)

### ACCESSOIRES

50033

50034

**COLLEC LOT DE 2 STICKERS TRI SELECTIF**

- Résiste aux conditions d'utilisation en extérieur et en intérieur
- Permet d'identifier facilement le type de tri

Réf. **50033** - Lot de 2 stickers 2 x 60L avec totem  
 Réf. **50034** - Lot de 2 stickers 2 x 40L avec couvercles



# Supports sacs **ECOLLECTO - COLLECTMUR - COLLECTRAP**

## SUPPORT SAC MURAL AVEC OU SANS COUVERCLE - 110L

- Modèle ESSENTIEL : acier poudré anti-UV
- Modèle EXTREME : acier galvanisé à chaud, traité anticorrosion et poudré anti-UV\*\*
- Maintien du sac par ceinture élastique
- Fixation murale : 1 plaque de fixation en option pour faciliter l'installation Cf. P.35
- Fixation sur poteau : bride de fixation fournie (poteau en option Cf. P.34)
- Modèle COLLECTRAP : trappe en inox AISI 304 (18/10) et serrure à clé triangulaire



PRATIQUE, SIMPLE  
ET DURABLE !

VERSION EXTREME  
ET GALVANISÉ À CHAUD



| Support sac                    | ECOLLECTO<br>Sans couvercle |         | COLLECTMUR<br>Avec couvercle |         | COLLECTRAP<br>Avec trappe |
|--------------------------------|-----------------------------|---------|------------------------------|---------|---------------------------|
|                                | ESSENTIEL                   | EXTREME | ESSENTIEL                    | EXTREME | ESSENTIEL                 |
| <b>Couleur</b>                 |                             |         |                              |         |                           |
| ■ Bleu outremer RAL 5002       | 57075                       | 57829   | 57957                        | 57805   | 57517                     |
| ■ Gris manganèse               | 57097                       | 57831   | 58216                        | 57806   | 57519                     |
| ■ Vert mousse RAL 6005         | 57115                       | 57830   | 57953                        | 57804   | 57518                     |
| ■ Jaune colza RAL 1021         | 58207                       | 57828   | 57952                        | 57803   | 57514                     |
| ■ Vert olive RAL 6003          | 58208                       | 57832   | 58223                        | 57807   | 57520                     |
| ■ Galvanisé à chaud            | -                           | 57118   | -                            | 57798   | -                         |
| ■ Rouge signalisation RAL 3020 | 57095                       | 57826   | 58202                        | 57816   | 57522                     |

Retrouvez l'ensemble de nos accessoires pour supports sacs (P.34 et 35)



## CONSOMMABLES

### BAGY GREEN

#### SACS POUBELLES - TRANSPARENTS

- Sacs en polyéthylène Basse Densité NF. Avec lien polyéthylène
- **100% recyclé, 100% recyclable** (la combustion des sacs n'entraîne aucune vapeur nocive ou corrosive, uniquement de la vapeur d'eau et du gaz carbonique)



| Réf.  | Litrage | Contenants correspondants | Dimensions en mm (Longueur x Largeur x Hauteur) | Epaisseur | Nombre de sacs / Lot | Condit. du Lot         |
|-------|---------|---------------------------|---|-----------|----------------------|------------------------|
| 99105 | 110L    | 70 à 110L                 | 360 x 320 x 1100                                | 36µ       | 100 sacs             | 10 rouleaux de 10 sacs |

\*Sous réserve de respect des conditions de pose et d'entretien. \*\*Produit pouvant présenter un état de surface irrégulier inhérent au traitement.

# Exemples de compositions

## 1 FLUX



## 2 FLUX



## 3 FLUX

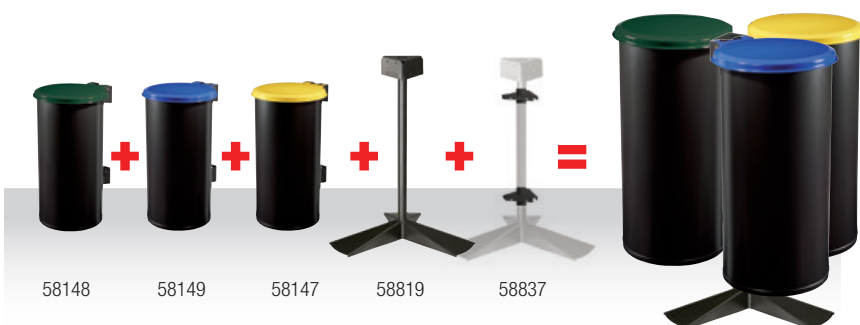
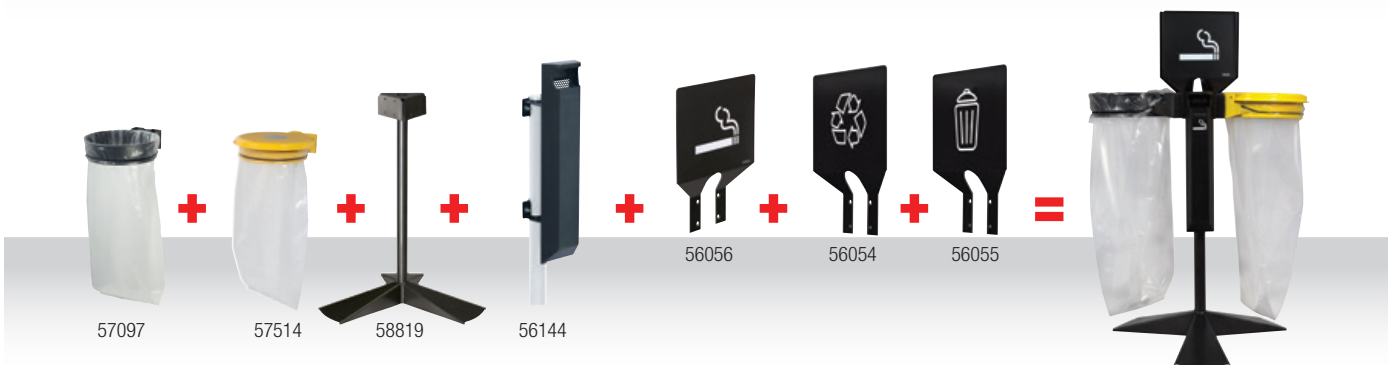

## 4 FLUX





# Collec Poteaux 1 FLUX

- Acier traité (primaire) anticorrosion et poudré anti-UV



## POTEAU SUR SOCLE À POSER OU À FIXER

■ Réf. 56831 - Gris manganèse

### ACCESSOIRES



#### FIXATION UNIVERSELLE

- Permet de fixer un Ecollecto, Collecmur ou Collectrap sur un poteau rond Ø supérieur à 50 mm grâce à un feuillard en acier galvanisé (longueur feuillard : 800 mm)
- Facilité de montage
- Peut s'adapter sur les poteaux existants
- Poteau non fourni

■ Réf. 58011 - Gris manganèse

# 1-2 FLUX

- Acier traité (primaire) anticorrosion et poudré anti-UV ou acier galvanisé à chaud



## POTEAU CENTRÉ SUR SOCLE À POSER

■ Réf. 58028  
Gris manganèse



## POTEAU ROND À SCELLER

■ Réf. 57841  
Gris manganèse  
■ Réf. 59465  
Acier galvanisé à chaud\*



## POTEAU CENTRÉ SUR PLATINE À FIXER

■ Réf. 56873  
Gris manganèse

# 3 FLUX

- Acier traité (primaire) anticorrosion et poudré anti-UV

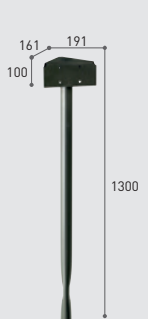

## POTEAU SUPPORT 3 FLUX À SCELLER

■ Réf. 58820  
Gris manganèse

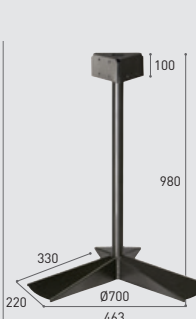

## POTEAU SUPPORT 3 FLUX À POSER

■ Réf. 58819  
Gris manganèse

### ACCESSOIRES

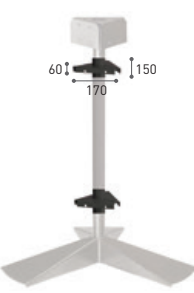

#### KIT DE 2 BRIDES POUR POTEAUX 3 FLUX

■ Réf. 58837  
Gris manganèse

# 4 FLUX

- Acier poudré anti-UV et traité anticorrosion  
- Permet de fixer 4 supports sacs

■ Réf. 57538 - Gris manganèse

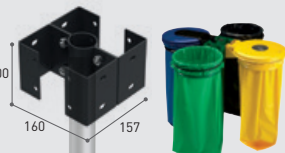

# Collec Entourages

Conformité à la loi d'accessibilité "personnes à mobilité réduite" (Cf. P.109)

## COLLEC ENTOURAGE FILAIRE

- Acier traité anticorrosion et poudré anti-UV
- S'adapte sur les Collecmur, Ecollecto et Collectrap (installation possible sur des produits déjà existants)

■ Réf. 57801 - Gris alu RAL 9006



Retrait du sac par l'ouverture sur le côté



## COLLEC ENTOURAGE GRILLE

- Acier traité anticorrosion et poudré anti-UV ou acier galvanisé à chaud
- S'adapte sur Collecmur, Ecollecto et Collectrap
- Fixation murale : 2 plaques en option pour faciliter l'installation (Cf. P.35)
- Fixation sur poteau : brides de fixation fournies

■ Réf. 57852 - Gris manganèse  
■ Réf. 57985 - Vert mousse RAL 6005  
■ Réf. 57970 - Acier galvanisé à chaud\*

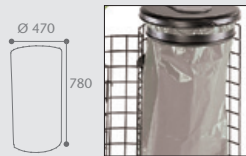

Pratique : vidage en façade



VERSION GALVANISÉ À CHAUD

## COLLEC ENTOURAGE BOIS ET ETIK

- Lattes BOIS : traitées «autoclave» certifiées "Classe 4"
- Lattes ETIK : à base de briques alimentaires recyclées
- Ceinture porte-lattes et fermeture par sautochettes en inox AISI 304 (18/10)
- Fixation murale : 2 Plaques en option pour faciliter l'installation (Cf. P.35)
- Fixation sur poteau : brides de fixation fournies

Réf. 57800 - Bois résineux  
Réf. 57792 - Lattes recyclées grises  
Réf. 54140 - Lattes recyclées marron

NOUVEAU

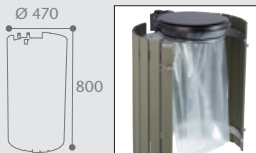

Pratique : vidage en façade



\*Sous réserve de respect des conditions de pose et d'entretien.

# Collec Accessoires

Les accessoires COLLEC et DETEKT facilitent l'identification du type de déchets à collecter et répondent aux législations en vigueur.



## COLLEC

### PLAQUE SIGNALÉTIQUE DE TRI

- Acier traité anticorrosion et poudré anti-UV
- Signalétique sérigraphiée
- Permet d'identifier l'espace de tri

| Couleur                           | Murale | Pour poteau |
|-----------------------------------|--------|-------------|
| Bleu outremer RAL 5002 - Papier   | 56016  | 56028       |
| Vert mousse RAL 6005 - Verre      | 56018  | 56029       |
| Jaune colza RAL 1021 - Emballages | 56017  | 56027       |
| Gris manganèse - Autres déchets   | 56019  | 56026       |
| Gris manganèse - Recyclable       | 56051  | 56054       |
| Gris manganèse - Non recyclable   | 56052  | 56055       |

## COLLEC TOTEM POINT COLLECTE

- Acier traité anticorrosion et poudré anti-UV
- Signalétique sérigraphiée recto/verso
- Accessoire pour les poteaux Ø50 mm (1-2-3 flux)

■ Réf. 56785 - Gris manganèse

Retrouvez nos supports sacs (P.32)

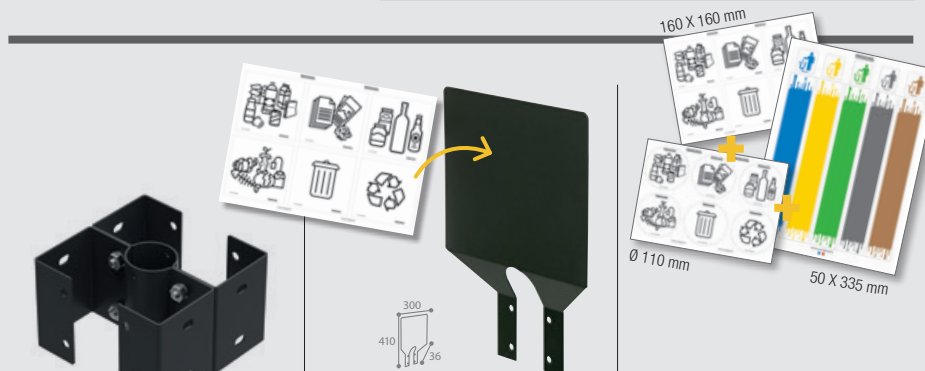

## COLLEC

### KIT DE FIXATION SUPPORT 4 FLUX POUR POTEAU Ø 50MM

- Acier traité anticorrosion et poudré anti-UV
- Permet de fixer 4 supports sacs

■ Réf. 57538 - Gris manganèse

## COLLEC PLAQUE SIGNALÉTIQUE NEUTRE POUR POTEAU

- Acier traité anticorrosion et poudré anti-UV
- Accessoire pour les supports Ecolecto, Collecum, Collectrap et Tubo
- Plaque autocollante tri sélectif fournie

■ Réf. 58486 - Gris manganèse

## COLLEC LOT DE PLANCHES AUTOCOLLANTES TRI SELECTIF

- Résiste aux conditions d'utilisation en extérieur et en intérieur
- Se colle sur tous types de supports
- Solution pour le tri sélectif : permet d'associer le type de déchets à la couleur souhaitée.

Réf. 50312 - Lot de 3 planches autocollantes  
Réf. 50313 - Lot de 2 planches autocollantes

## COLLEC GRILLE ECRASE-MEGOTS

- Inox AISI 304 (18/10)
- Fixation sur un poteau possible

■ Réf. 57168 - Inox

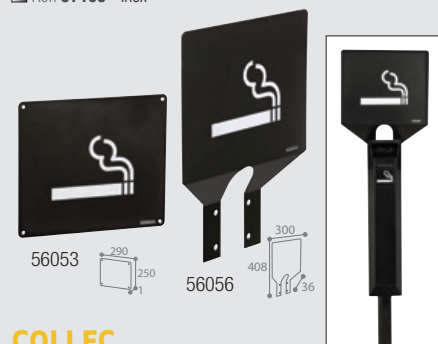

## COLLEC

### PLAQUE SIGNALÉTIQUE DE TRI - MÉGOTS

- Version Standard : acier traité anticorrosion et poudré anti-UV
- Version Extrême : inox AISI304 (18/10) traité anticorrosion et poudré anti-UV

■ Réf. 56053 - Version murale - Gris manganèse  
■ Réf. 56056 - Version pour poteau - Gris manganèse  
■ Réf. 55000 - Version murale EXTREME - Gris manganèse  
■ Réf. 55012 - Version pour poteau EXTREME - Gris manganèse

PERMET DE FIXER PLUS FACILEMENT LES SUPPORTS SACS SUR LE MUR



## COLLEC

### PLAQUE DE FIXATION MURALE

- Acier traité anticorrosion et poudré anti-UV
- Accessoire pour les supports sacs : Ecolecto, Collecum, Collectrap, Tubo, Collecgrille, Collecbois et Detekt

■ Réf. 57024 - Gris manganèse  
■ Réf. 57025 - Jaune colza RAL 1021  
■ Réf. 57026 - Vert mousse RAL 6005  
■ Réf. 57027 - Bleu outremer RAL 5002  
■ Réf. 57028 - Vert olive RAL 6003  
■ Réf. 57029 - Acier galvanisé à chaud\*

## DETEKT

### KIT ADAPTATEUR POUR SUPPORT SAC

- Modèles ESSENTIEL : Acier traité anticorrosion et poudré anti-UV
- Fixation murale ou sur poteau (bride de fixation sur poteau fournie)

| Coloris                | Kit   |
|------------------------|-------|
| Jaune colza RAL 1021   | 58306 |
| Bleu outremer RAL 5002 | 58307 |
| Vert mousse RAL 6005   | 58308 |
| Gris manganèse         | 58309 |
| Vert olive RAL 6003    | 58311 |
| Galvanisé à chaud      | 58318 |



CONFORMITÉ À LA LOI D'ACCESSIBILITÉ "PERSONNES À MOBILITÉ RÉDUITE" (CF. P.109).

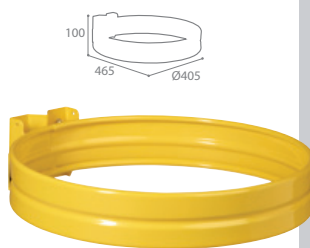

\*Sous réserve de respecter les conditions de pose et d'entretien.



**Tri sélectif Corbeille extérieure**



# Citwin

LE TRI SÉLECTIF EN TOUTE SIMPLICITÉ



2 flux sur pied 58799 + plaque signalétique 58764



2 flux mural

Cendrier 3L  
1800 mégots



## CITWIN PREMIUM

### SUPPORT SAC SUR PIED OU MURAL 2 OU 3 FLUX

- Acier traité anticorrosion et poudré anti-UV
- Maintien du sac par ceinture élastique
- Installation préconisée dans un espace couvert
- Modèle avec cendrier 3L amovible
- Sur pied : fixation au sol en 4 points
- Murale : fixation en 4 points

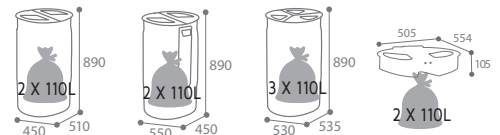

2 flux sur pied + cendrier 3L

|  | Corps GRIS MANGANÈSE    |                                       |                        |
|--|-------------------------|---------------------------------------|------------------------|
| <b>Support 2 FLUX</b>  | <b>Sur pied 2 x 75L</b> | <b>Sur pied 2 x 75L + cendrier 3L</b> | <b>Murale 2 x 110L</b> |
| ■ Bleu outremer RAL 5002<br>■ Jaune colza RAL 1021                           | 58799                   | 58559                                 | 58634                  |
| ■ Gris ciment RAL 7033<br>■ Jaune colza RAL 1021                             | 58797                   | 58558                                 | 58636                  |
| <b>Support 3 FLUX</b>  | <b>Sur pied 3 x 45L</b> |                                       |                        |
| ■ Bleu outremer RAL 5002<br>■ Jaune colza RAL 1021<br>■ Gris ciment RAL 7033 | 58826                   |                                       |                        |

### LOT DE 2 PLANCHES AUTOCOLLANTES TRI SÉLECTIF FOURNI



Retrouvez nos modèles intérieurs Essentiel blanc et gris manganèse (P.19)



### ACCESSOIRES

#### CITWIN

##### KIT 4 ROULETTES

- Composition :**
- 4 roulettes pivotantes Ø50mm (2 avec frein et 2 sans frein)
  - Facilite le déplacement des support-sacs sur pied CITWIN 2 ET 3 flux.
  - Consommable pour CITWIN 2 ET 3 flux

■ Réf. 59001 - Kit 4 roulettes



#### CITWIN PREMIUM

##### PLAQUE SIGNALÉTIQUE + PLANCHE DE STICKERS

- Acier traité anticorrosion et poudré anti-UV
- Livrée avec 1 planche stickers tri
- Accessoire pour les supports sacs CITWIN sur pied 2X75L
- Kit de fixation fourni

■ Réf. 58764 - Gris manganèse  
□ Réf. 57436 - Blanc signalisation RAL 9016





# Mobilier urbain



# Ballade BOIS / Vibrato EXTREME

GARANTIE D'UN BOIS DE QUALITE ET ISSU DE FORETS GERES DURABLEMENT



Banc Anthracite mat

Banquette Gris manganèse



## BALLADE BOIS

### BANC ET BANQUETTE A FIXER

- 3 ou 5 lames en bois vernis répondant à la norme FSC
- Piétement en plat d'acier traité anticorrosion et poudré anti-UV
- 1 renfort en acier poudré anti-UV
- A fixer en 4 points au sol (kit de fixation en option Réf. 51972)
- Installation simple et rapide (livré non monté)

- Réf. 51965 - Banc à fixer - Anthracite mat texturé RAL 7016
- Réf. 51966 - Banc à fixer - Gris manganèse
- Réf. 51975 - Banquette à fixer - Anthracite mat texturé RAL 7016
- Réf. 51976 - Banquette à fixer - Gris manganèse

### ACCESSOIRES

#### BALLADE / SYMPHONIE / MAESTRO KIT DE FIXATION

- Composition du kit en acier zingué : 4 chevilles mécaniques H. 8 x 70 + 4 écrous Ø 8 + 4 rondelles plates

Réf. 51972 - Kit de fixation

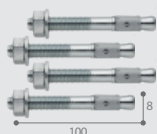

## NOUVEAUTÉ



## VIBRATO EXTREME

### JARDINIÈRE A POSER OU A FIXER - 75L

- 4 Panneaux en lames compact HPL\* effet lames chêne clair
- 4 Poteaux en acier galvanisé poudré anti-UV- bombés Ø 76 mm
- Structure et traverses de maintien en acier galvanisé poudré anti-UV
- 4 Pieds réglables intégrés
- Bac noir en polyéthylène avec « trop plein et réserve d'eau »
- Livrée montée

■ Réf. 51988 - Anthracite mat TEXTuré RAL 7016 / Chêne clair

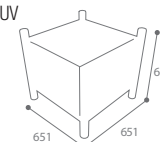

**Idéal en association avec les corbeilles ZENO BOIS (P.57)**



\* Stratifié haute pression aspect chêne clair





ANTI-GRAFFITIS ET FACILE D'ENTRETIEN

# Ballade/Symphonie/Maestro EXTREME



## BALLADE EXTREME

### BANC ET BANQUETTE A FIXER

- Lames en compact HPL\*\* effet lames chêne clair
- Piétement en plat d'acier galvanisé traité anticorrosion et poudré anti-UV
- 2 renforts en acier galvanisé poudré anti-UV (banc)
- 1 renfort en acier galvanisé pour la banquette
- A fixer en 4 points au sol (kit de fixation en option Réf. 51972)
- Installation simple et rapide (livré non monté)

- Réf. 51970 - Banc à fixer - Anthracite mat texturé RAL 7016
- Réf. 51971 - Banc à fixer - Gris manganèse
- Réf. 51980 - Banquette à fixer - Anthracite mat texturé RAL 7016
- Réf. 51981 - Banquette à fixer - Gris manganèse



Banc Anthracite mat



Banquette Gris manganèse

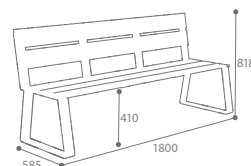

RESISTANCE AUX CONDITIONS CLIMATIQUES EXTREMES



## SYMPHONIE EXTREME

### TABLE A FIXER

- Plateau et assises en lames compact HPL\*\* effet lames chêne clair
- Piétements 80 x 40 mm sous table et tube Ø 42 mm sous assises en acier galvanisé poudré anti-UV
- A fixer en 4 points au sol (kit de fixation en option Réf. 51972)
- Installation simple et rapide (livré non monté)

- Réf. 51985 - Table à fixer - Anthracite mat texturé RAL 7016

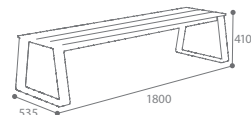

Anthracite mat

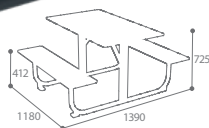

## MAESTRO EXTREME

### CACHE-CONTENEURS A FIXER

- Habillage en lames compact HPL\*\* effet lames chêne clair
- Poteaux 80 x 40 mm et traverses carré 40 x 40 mm en acier galvanisé poudré anti-UV
- A fixer en 2 points au sol par poteau (kit de fixation en option Réf. 51972)
- Installation simple et rapide (livré non monté)

- Réf. 51996 - Cache-conteneurs - 2 modules - Anthracite mat texturé RAL 7016
- Réf. 51997 - Cache-conteneurs - 3 modules - Anthracite mat texturé RAL 7016

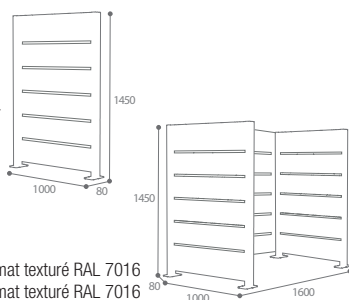

### STRATIFIÉ COMPACT (HPL) CHÊNE CLAIR



Le stratifié compact haute pression (HPL) est constitué de couches de papier kraft (env. 70%) saturés de résine thermodurcissante (env. 30%) et liées entre elles par l'action de la chaleur et de la pression. NF EN "438" (Cf. P.109)

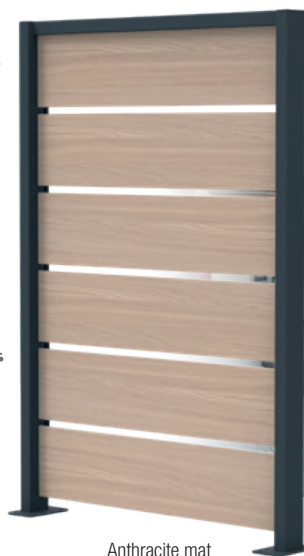

Anthracite mat

DISSIMULATION DES COLLECTEURS DE DECHETS DANS LE PAYSAGE URBAIN



3 modules

xv\*\* Stratifié haute pression aspect chêne clair



# Ballade / Maestro / Vibrato METAL

STABILITE ET GRANDE RESISTANCE AU TEMPS

**NOUVEAUTÉ**



## VIBRATO METAL

JARDINIÈRE A POSER OU A FIXER - 75L

- 4 Panneaux en acier traité anticorrosion poudré anti-UV
- 4 Poteaux en acier traité anticorrosion poudré anti-UV - bombés Ø 76 mm
- Structure et traverses de maintien en acier traité anticorrosion poudré anti-UV
- 4 Pieds réglables intégrés
- Bac noir en polyéthylène avec « trop plein et réserve d'eau »
- Livrée montée

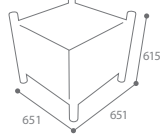

■ Réf. 51987 - Anthracite mat texturé RAL 7016

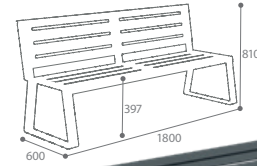
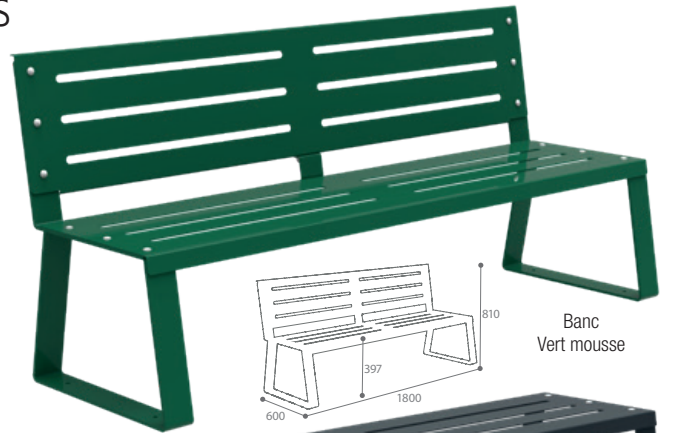

Banc Vert mousse

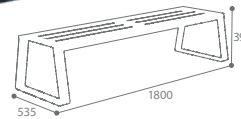
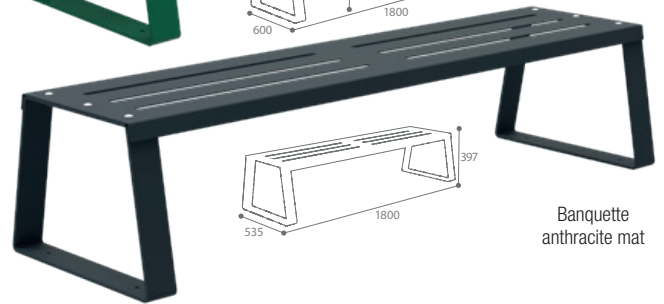

Banquette anthracite mat

## BALLADE METAL

BANC ET BANQUETTE A FIXER

- Acier traité anticorrosion et poudré anti-UV (assise et dossier)
- Piétement en plat d'acier traité anticorrosion et poudré anti-UV
- A fixer en 4 points au sol (kit de fixation en option Réf. 51972)
- Bandeau uniquement sur le devant de l'assise
- Installation simple et rapide (livré non monté)

■ Réf. 51967 - Banc à fixer - Anthracite mat texturé RAL 7016

■ Réf. 51968 - Banc à fixer - Gris manganèse

■ Réf. 51969 - Banc à fixer - Vert mousse RAL 6005

■ Réf. 51977 - Banquette à fixer - Anthracite mat texturé RAL 7016

■ Réf. 51978 - Banquette à fixer - Gris manganèse

■ Réf. 51979 - Banquette à fixer - Vert mousse RAL 6005



2 modules



## MAESTRO METAL

CACHE-CONTENEURS A FIXER

- Habillage ajouré, poteaux 80 x 40 mm et traverses carré 40 x 40 mm en acier traité anticorrosion et poudré anti-UV
- A fixer en 2 points au sol par poteau (kit de fixation en option Réf. 51972)
- Installation simple et rapide (livré non monté)

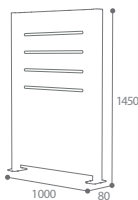
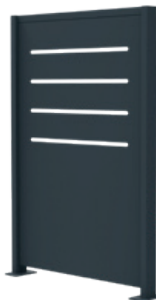

■ Réf. 51990 - Cache-conteneurs - 2 modules - Anthracite mat texturé RAL 7016

■ Réf. 51991 - Cache-conteneurs - 3 modules - Anthracite mat texturé RAL 7016



3 modules

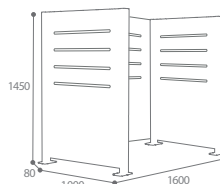

DISSIMULATION DES COLLECTEURS DE DECHETS DANS LE PAYSAGE URBAIN











BALISAGE DE LA VILLE  
ET PROTECTION  
DES ESPACES  
PIÉTONNIERS



**NOUVEAUTÉ**

# Opus/Tenor/Alto

## BIEN CHOISIR VOS POTELETS

| 3 diamètres   | 3 formes   | 1 variante           |
|---|--|--|
|  • Ø 76mm  |  • OPUS<br>Tête boule   |  • Haute visibilité |
|  • Ø 90mm  |  • TENOR<br>Tête bombée |  • Haute visibilité |
|  • Ø 102mm |  • ALTO<br>Tête gorge   |  • Haute visibilité |



## OPUS/TENOR/ALTO

### POTELET A SCELLER

- Acier traité anticorrosion et poudré anti-UV
- Tube Ø 76, Ø 90 ou Ø 102 mm
- A enfouir avec perçage Ø 12 mm (fer à béton non fourni - disponible en SAV Réf.409525SAV) pour le scellement

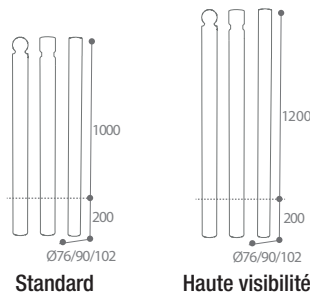

| ■ Anthracite mat<br>RAL 7016 | Ø 76mm   |                  | Ø 90mm   |                  | Ø 102mm  |                  |
|------------------------------|----------|------------------|----------|------------------|----------|------------------|
|                              | Standard | Haute visibilité | Standard | Haute visibilité | Standard | Haute visibilité |
| OPUS (Tête Boule)            | 51905    | 51910            | 51906    | 51911            | 51116    | 51118            |
| TENOR (Tête Bombée)          | 51907    | 51912            | 51908    | 51913            | 51117    | 51119            |
| ALTO (Tête Gorge)            | 51110    | 51113            | 51111    | 51114            | 51112    | 51115            |

**NOUVEAU**



**Couleurs, dimensions et Mode de fixation sur demande** (sur platine de fixation au sol, amovible avec fourreau simple ou verrouillable)





# Cyclo



SECURISATION DU STATIONNEMENT DES CYCLES

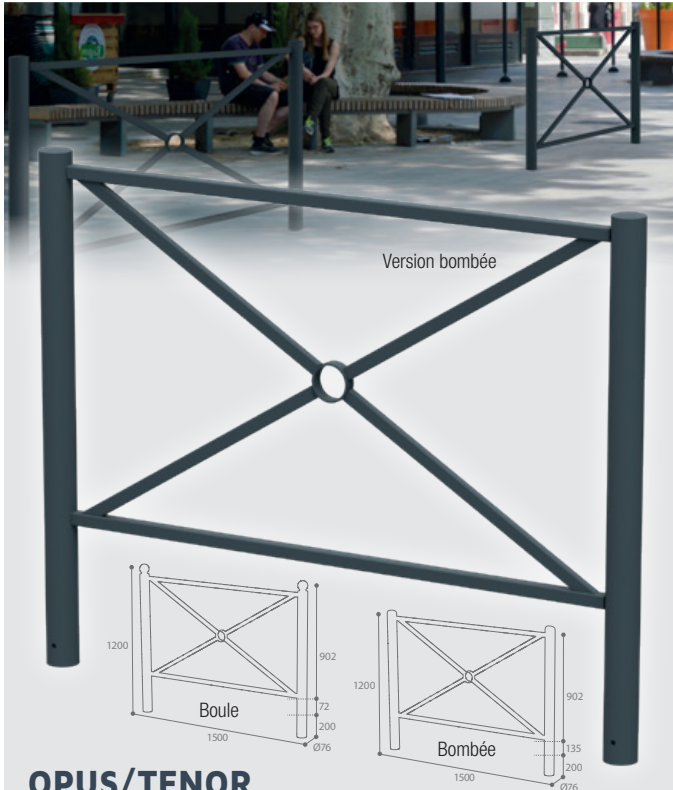

## OPUS/TENOR

### BARRIÈRE CROIX SAINT ANDRE A SCELLER

- Acier traité anticorrosion et poudré anti-UV
- Tube Ø 76 mm
- Croisillon tube 30 x 20 x 1,5 mm + rond central Ø 89 mm
- Tube lisse haute et basse 30 x 30 x 2 mm
- A enfourer avec perçage Ø12 mm (fer à béton non fourni - disponible en SAV Ref.409524SAV) pour le scellement

- Réf. 51915 - Tête boule - Anthracite mat texturé RAL 7016
- Réf. 51916 - Tête bombée - Anthracite mat texturé RAL 7016



Version boule

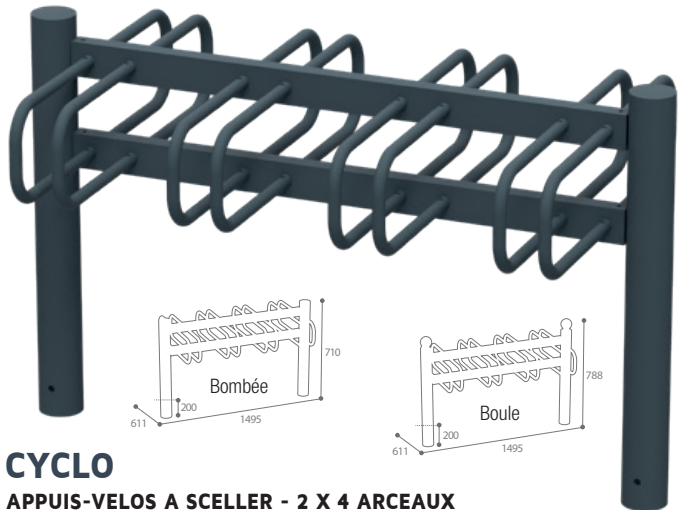

## CYCLO

### APPUI-VELOS A SCELLER - 2 X 4 ARCEAUX

- Arceaux avec tube Ø21 mm
- Tête bombée : dôme acier soudé au tube
- Tête boule : acier soudé au tube
- Poteaux acier 76 mm
- A enfourer avec perçage Ø 12 mm (fer à béton non fourni disponible en SAV Ref.409524SAV)

- Réf. 51962 - Tête bombée - Anthracite mat texturé RAL 7016
- Réf. 51964 - Tête boule - Anthracite mat texturé RAL 7016



Version boule



## CYCLO

### APPUI-VELOS A SCELLER - RECTANGLE

- Acier traité anticorrosion et poudré anti-UV
- Pictogramme vélo découpé au laser
- A enfourer avec perçage Ø16 mm (fer à béton non fourni) - disponible en SAV Ref.409524SAV)

- Réf. 51960 - Anthracite mat texturé RAL 7016



Retrouvez nos chariots de voirie MOBISAC (P.60)

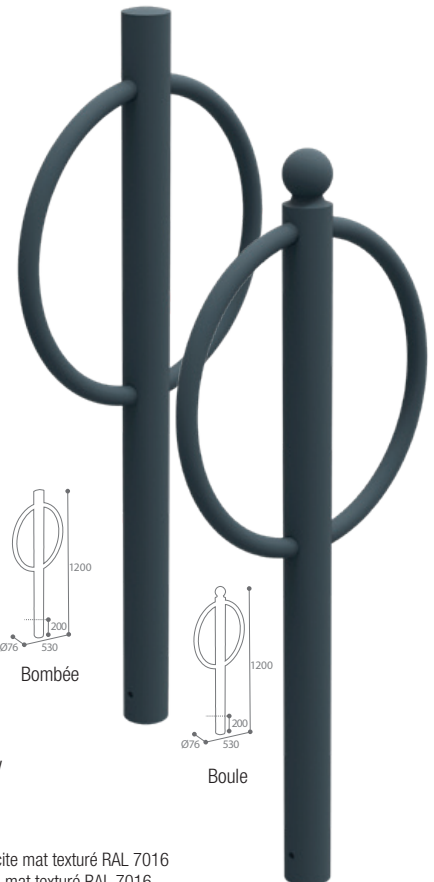

## CYCLO

### APPUI-VELOS A SCELLER - CINTRE

- Tube Ø 76 mm
- Tête boule : acier soudé au tube
- Tête bombée : dôme acier soudé au tube
- Oreilles latérales (pour fixation des cycles) : Tube avec Ø32 mm
- A enfourer avec perçage Ø12 mm (fer à béton non fourni disponible en SAV Ref.409525SAV)

- Réf. 51961 - Tête bombée - Anthracite mat texturé RAL 7016
- Réf. 51963 - Tête boule - Anthracite mat texturé RAL 7016



HAUTE  
RÉSISTANCE ET  
ANTIVANDALISME  
AUTOSTABLE

**NOUVEAUTÉ**

# Olympe



## OLYMPE

**CORBEILLE A POSER OU A COLLER - 80L**

- Béton finition gravillons lavés
- Support sac en acier traité anticorrosion et poudré anti-UV

■ Réf. 53335 - Gravillons lavés

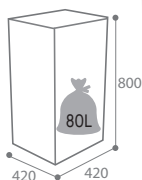

Retrouvez notre cendrier  
OLYMPE (P67)

GRANDE CAPACITÉ

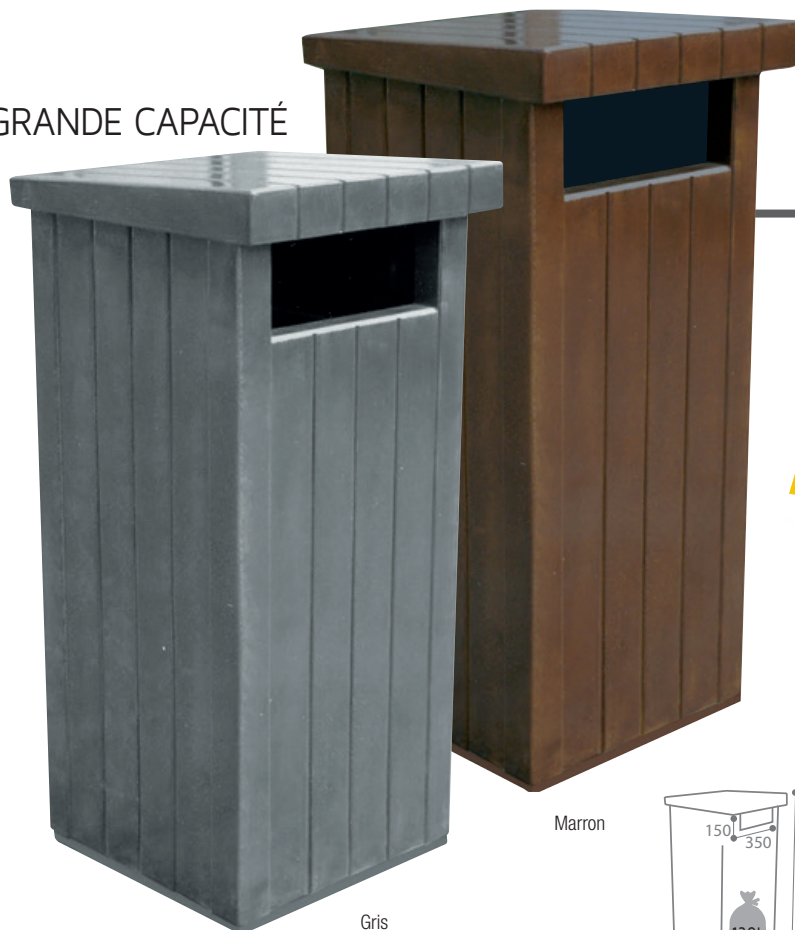

Gris

Marron

**VERSION EXTREME, NOUS CONSULTER**

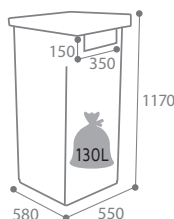

# Zeus

 SANS ENTRETIEN

**NOUVEAUTÉ**



## ZEUS

**CORBEILLE A POSER, A FIXER  
OU A COLLER - 130L**

- Béton recouvert d'une peinture polyuréthane
- Ouverture calibrée
- Porte au dos en acier traité anticorrosion et poudrée anti-UV avec fermeture par clé
- Support sac en acier traité anticorrosion et poudré anti-UV
- Fixation au sol en 4 points (Kit non fourni) ou collage possible

■ Réf. 53336 - Marron RAL 8011

■ Réf. 53337 - Gris RAL 7016





# Cybel

HAUTE RÉSISTANCE  
ANTIVANDALISME

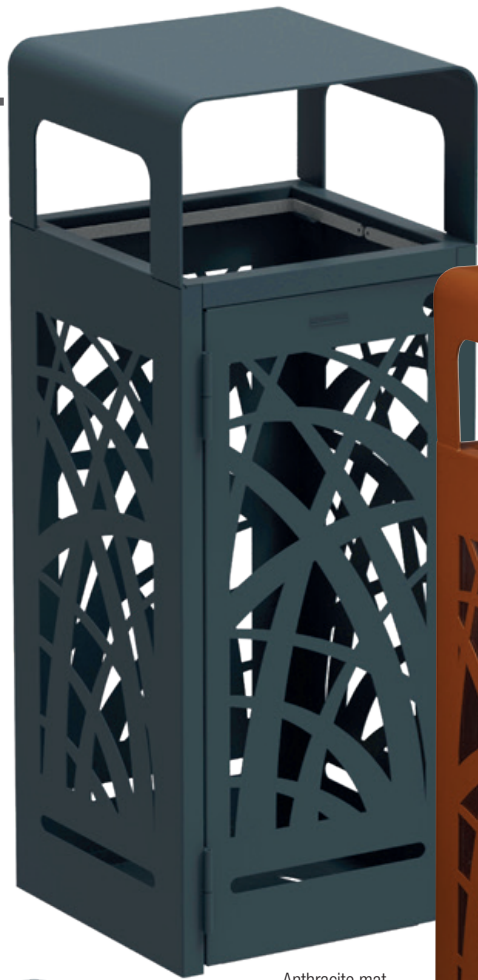

Anthracite mat  
sans cendrier



Effet corten  
anti-nuisibles  
avec cendrier

Cendrier 1,5L

900 mégots

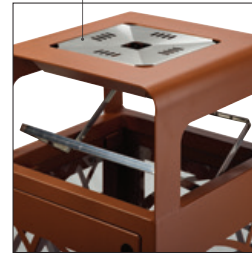

Maintien du sac par "étriers"



Déverrouillage par cliquet non visible



## CYBEL

### CORBEILLE A POSER OU A FIXER - 110L

- Acier poudré anti-UV traité anticorrosion
- **Structure monobloc + porte en façade**
- Charnières en aluminium rivetées : porte indégondable
- "Etriers" facilitant le retrait du sac
- **Verrouillage de la poubelle sans clé par cliquet** (accès par le trou de la porte)
- Fixation au sol en 3 points ou à poser
- **Modèle avec cendrier** : grille écrase-mégots en inox brossé AISI 304 (18/10)
- **Modèle anti-nuisibles** : 4 façades transparentes en polycarbonate résistantes aux chocs et évitant l'extraction du sac
- Plaque anti-nuisibles fournie à installer au fond de la corbeille

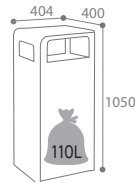

| Couleur                           | Standard      |               | Anti-nuisibles |               |
|-----------------------------------|---------------|---------------|----------------|---------------|
|                                   | Sans cendrier | Avec cendrier | Sans cendrier  | Avec cendrier |
| ■ Anthracite mat texturé RAL 7016 | 59300         | 59305         | 59320          | 59330         |
| ■ Effet corten mat texturé        | 59299         | 59310         | 59325          | 59335         |



**CONFIEZ-NOUS  
VOS PROJETS  
SUR-MESURE  
(VOIR P.8)**



Retrouvez les corbeilles CYBEL 2 flux,  
Effet Corten et Anthracite (P29)



# Bella

DESIGN CONTEMPORAIN



CERIB 130021



Cendrier 3L  
1800 mégots

## BELLA

### CORBEILLE A POSER OU A FIXER - 110L

- Acier traité anticorrosion et poudré anti-UV
- Structure monobloc + porte en façade
- Charnières en aluminium rivetées : porte indégondable
- "Etriers" facilitant le retrait du sac
- **Verrouillage de la poubelle sans clé par cliquet** (accès par le trou de la porte)
- Fixation au sol en 3 points ou à poser
- **Modèle Anti-nuisibles** : Grâce à ses 4 façades transparentes en polycarbonate résistantes aux chocs et évitant l'accès et l'extraction du sac + plaque anti-nuisibles fournie à installer en fond de corbeille

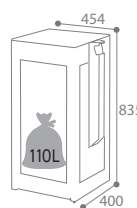
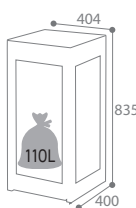

## PORTE INDÉGONDABLE : ANTIVANDALISME



Fond standard ajouré



Plaque de fond anti-nuisibles fournie

| Couleur / Cendrier Anthracite mat RAL 7016 | Standard      |               | Anti-nuisibles |               |
|--|---------------|---------------|----------------|---------------|
|  | Sans cendrier | Avec cendrier | Sans cendrier  | Avec cendrier |
| ■ Anthracite mat texturé RAL 7016          | 59376         | 59374         | 59372          | 59370         |
| ■ Effet corten mat texturé                 | 59377         | 59375         | 59373          | 59371         |



**CONFIEZ-NOUS  
VOS PROJETS  
SUR-MESURE  
(VOIR P.8)**





# Arkea



Murale 40L  
Gris ciment

Sur pied 60L  
Vigipirate  
Gris ciment

Sur pied 60L  
Avec cendrier  
Gris métal



Sur pied 40L  
Sans cendrier  
Anthracite mat

Sur pied 100L  
Avec cendrier  
Gris manganèse



Cendrier 3L  
1800 mégots



"Etriers" facilitant la mise en place et le retrait du sac

## ARKEA

### CORBEILLE MURALE OU SUR PIED

- Acier poudré anti-UV traité anticorrosion
- Système de verrouillage du cendrier discret sans clé (bouton poussoir intérieur)
- Pour les corbeilles murales : fixation en 4 points au mur
- Pour les corbeilles sur pied : fixation en 4 points au sol
- Ouverture aisée par basculement de la cuve vers l'avant
- Ouverture réduite pour limiter l'introduction d'objets volumineux

### ACCESSOIRES

#### BAC INTÉRIEUR 40L ET 60L

- Acier galvanisé
- Anse de préhension
- Fond ajouré pour l'évacuation des liquides

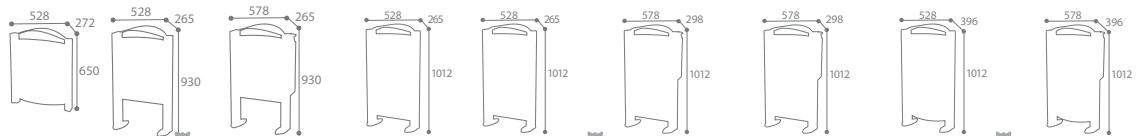
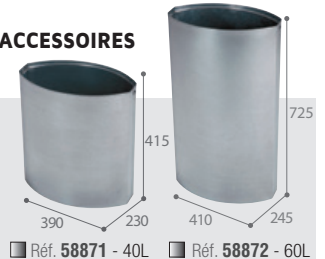

| Couleur                           | 50L        |              |                             | 110L         |                         |                             | 130L                                   |               |                              |
|-----------------------------------|------------|--------------|-----------------------------|--------------|-------------------------|-----------------------------|--|---------------|------------------------------|
|                                   | Murale 40L | Sur pied 40L | Sur pied 40L + cendrier 3L* | Sur pied 60L | Sur pied 60L VIGIPIRATE | Sur pied 60L + cendrier 3L* | Sur pied 60L + cendrier 3L* VIGIPIRATE | Sur pied 100L | Sur pied 100L + cendrier 3L* |
| ■ Gris ciment RAL 7033            | 56300      | 56305        | 56535                       | 56320        | 56343                   | 56525                       | 56296                                  | 58514         | 56283                        |
| ■ Gris alu RAL 9006               | 56303      | 56308        | 56538                       | 56323        | 56344                   | 56528                       | 56278                                  | 58513         | 56276                        |
| ■ Gris manganèse                  | 56304      | 56309        | 56539                       | 56324        | 56341                   | 56529                       | 56277                                  | 58510         | 56275                        |
| ■ Anthracite mat texturé RAL 7016 | 56245      | 56246        | 56249                       | 56247        | 56248                   | 56250                       | 56284                                  | 58518         | 56279                        |

### ACCESSOIRES

## ARKEA



### LOT DE 2 FAÇADES PLASTIQUE + FOND ANTI-NUISIBLES POUR CORBEILLE VIGIPIRATE

- Façades transparentes en polycarbonate : résistance aux chocs
- Fond acier traité anticorrosion
- Fond évitant l'introduction des nuisibles

Réf. 56346 - Lot de 2

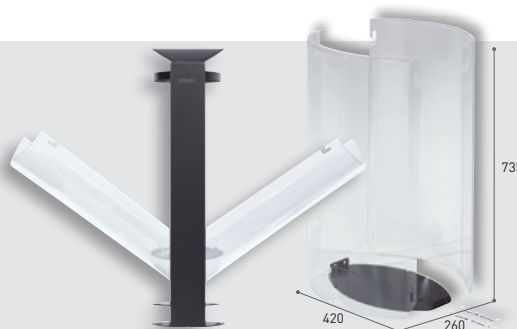

### EXEMPLE DE COMPOSITION



\*"Autoalliant" cigarettes\* fourni





# Urbanet L'INCONTOURNABLE



Ouverture frontale et support sac

## URBANET

### CORBEILLE MURALE 30L OU SUR PIED - 60L

- Acier traité anticorrosion et poudré anti-UV
- Façade gaufrée dissuadant l'affichage sauvage et les tags
- Système de verrouillage discret sans clé (loquet intérieur)

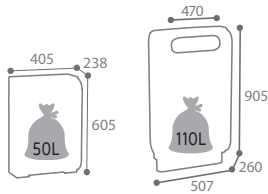

| Couleur                           | Murale 30L | Sur pied 60L |
|-----------------------------------|------------|--------------|
| ■ Gris alu RAL 9006               | 56233      | 56238        |
| ■ Gris manganèse                  | 56234      | 56239        |
| ■ Anthracite mat texturé RAL 7016 | 56220      | 56223        |
| ■ Effet corten mat texturé        | 56222      | 56225        |



Murale 30L Anthracite mat

Sur pied 60L Gris métal

Sur pied 60L Effet corten

## ACCESSOIRES

### BAC INTERIEUR 30L ET 60L

- Acier galvanisé
- Poignées latérales pour faciliter la préhension

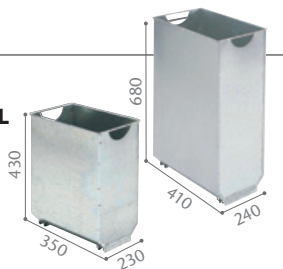

- Réf. 59351 - Acier galvanisé - 30L
- Réf. 59356 - Acier galvanisé - 60L



Spécial plan vigipirate : le bac intérieur peut se retourner pour obturer la corbeille en cas de besoin ponctuel.

# Urbis

## L'ESSENTIEL

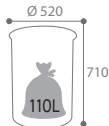

## URBIS

### CORBEILLE A POSER OU A FIXER - 60L

- Acier traité anticorrosion et poudré anti-UV
- Couvercle avec débattement angulaire de 90°
- Verrouillage du couvercle par serrure à clé triangulaire
- Fixation au sol possible en 4 points
- Bac intérieur en acier galvanisé 60L

- Réf. 56205 - Gris manganèse
- Réf. 56206 - Anthracite mat texturé RAL 7016
- Réf. 56207 - Effet corten mat texturé

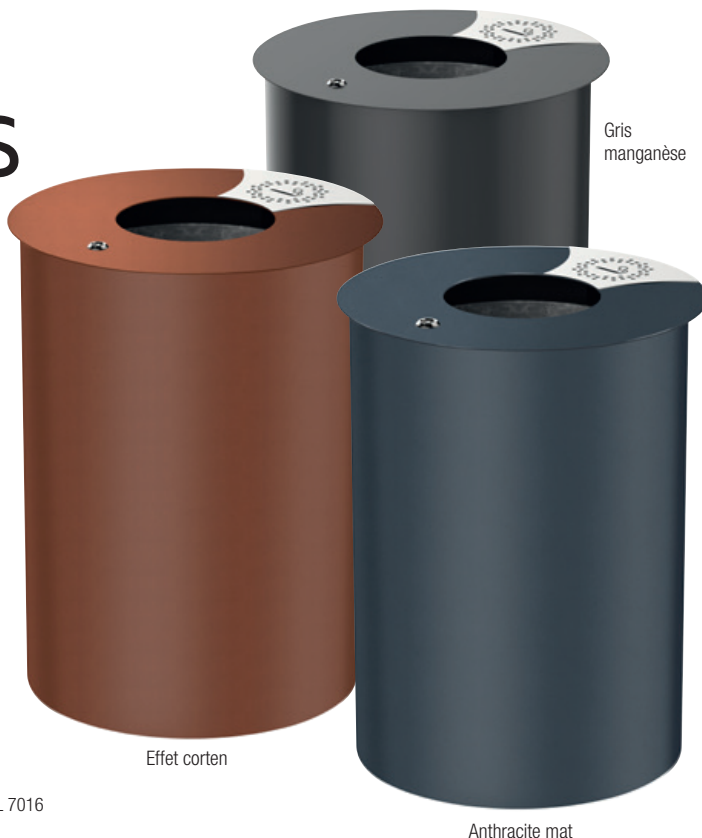

Effet corten

Anthracite mat

Gris manganèse



PERSONNALISATION SUR DEVIS



Mobilier urbain

Corbeille urbaine



# Piz

ROBUSTE



Support sac facilitant le retrait du sac

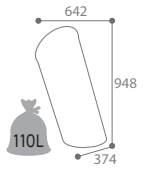
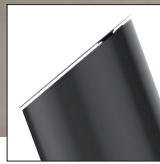

## PIZ

PIZ EXTREME

### POUBELLE A FIXER - 85L

- PIZ PREMIUM : acier traité anticorrosion et poudré anti-UV
- PIZ EXTREME : acier galvanisé à chaud traité anticorrosion et poudré anti-UV\*\*
- Inclinaison à 20°
- Couvercle en inox thermolaqué, articulé par une charnière renforcée
- Ouverture réduite limitant l'introduction d'objets volumineux
- Fixation au sol en 3 points
- Entretoises évitant le contact avec le sol
- Support sac oblique facilitant le retrait du sac

| Couleur          | PREMIUM | EXTREME |
|------------------|---------|---------|
| ■ Gris manganèse | 56202   | 56201   |



PERSONNALISATION SUR DEVIS

# Elice



## ELICE

### CORBEILLE VIGIPRATE SUR PIED - 110L

- ELICE PREMIUM : acier traité anticorrosion et poudré anti-UV
- ELICE EXTREME : acier galvanisé à chaud traité anticorrosion et poudré anti-UV\*\*
- Maintien intérieur du sac par 4 anneaux et 4 fils d'aciers
- Structure solide grâce à ses montants en acier
- Antivandalisme : fixation au sol sur platine en 4 points

| Couleur          | PREMIUM | EXTREME |
|------------------|---------|---------|
| ■ Gris manganèse | 56317   | 56315   |



ELICE EXTREME

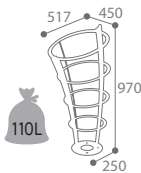

2 étriers en inox facilitant la mise en place et le retrait du sac



PERSONNALISATION SUR DEVIS





# Ecollecto Collecmur Extrême



## ECOLLECTO EXTRÊME COLLECTMUR EXTRÊME

### SUPPORT SAC MURAL AVEC OU SANS COUVERCLE - 110L

- Acier galvanisé à chaud, traité primaire anticorrosion et poudré anti-UV\*\*
- Maintien du sac par ceinture élastique
- Fixation murale : 1 plaque de fixation en option pour faciliter l'installation (Cf. P.35)
- Fixation sur poteau : bride de fixation fournie (poteau en option Cf. P.34)

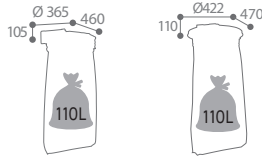

| Couleur             | ECOLLECTO EXTRÊME SANS COUVERCLE | COLLECTMUR EXTRÊME AVEC COUVERCLE |
|---------------------|----------------------------------|-----------------------------------|
| ■ Galvanisé à chaud | 57118                            | 57798                             |
| ■ Gris manganèse    | 57831                            | 57806                             |



RETROUVEZ L'ENSEMBLE DE NOS SUPPORTS SACS ET ACCESSOIRES "SPÉCIAL TRI SÉLECTIF" PAGES 32 À 35

# Ecollecto



# Collecmur



## ECOLLECTO • COLLECTMUR SUPPORT SAC SUR POTEAU AVEC PLATINE A FIXER - 110L

- Modèle ESSENTIEL : acier poudré anti-UV
- Modèle EXTREME : acier galvanisé à chaud, traité primaire anticorrosion et poudré anti-UV\*\*
- Platine renforcée épaisse (4mm)
- Livré monté
- Antivandalisme : fixation au sol en 3 points
- Maintien du sac par ceinture élastique



| Couleur                | ECOLLECTO SANS COUVERCLE |         | COLLECTMUR AVEC COUVERCLE |         |
|------------------------|--------------------------|---------|---------------------------|---------|
|                        | Essentiel                | Extreme | Essentiel                 | Extreme |
| ■ Vert mousse RAL 6005 | 57319                    | 57821   | 56850                     | 57644   |
| ■ Gris manganèse       | 57765                    | 57822   | 56846                     | 57645   |

\* Sous réserve de respect des conditions de pose et d'entretien. \*\* Produit pouvant présenter un état de surface irrégulier inhérent au traitement.



Support sac soudé au poteau

Platine soudée au poteau



Version EXTREME



# Tulipe

IDÉAL POUR LES PAYSAGES URBAINS



Simplicité de mise en place et de retrait du sac grâce aux "étriers"



## TULIPE

### CORBEILLE - 35L

- Acier traité anticorrosion et poudré anti-UV
- Fixation murale ou sur poteau (poteau non fourni)
- Support sac intérieur



Corbeille fixation murale



Corbeille fixation sur poteau

| Couleur                           | Corbeille fixation murale | Corbeille fixation sur poteau |
|-----------------------------------|---------------------------|-------------------------------|
| ■ Vert olive RAL 6003             | 57988                     | 57946                         |
| ■ Vert mousse RAL 6005            | 58375                     | 57945                         |
| ■ Gris manganèse mat lisse        | 58409                     | 57949                         |
| ■ Anthracite mat texturé RAL 7016 | 58432                     | 58434                         |



Murale  
Vert olive

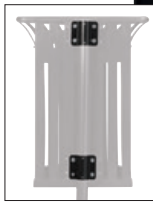

Fixation sur poteau :  
brides fournies



Sur poteau  
Gris manganèse

Possibilité de mettre 2 corbeilles dos à dos pour le tri sélectif (Cf. Accessoires P.34/35)

## ACCESSOIRES

### COLLEC POTEAU

- Acier poudré anti-UV
- Poteau à enfouir dans le sol pour corbeille sur poteau

■ Réf. 57841 - Gris manganèse mat lisse

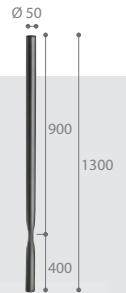

Retrouvez tous nos poteaux (P.34)



## TOP DES VENTES

### TULIPE

#### CORBEILLE - 60L

- Acier traité anticorrosion et poudré anti-UV
- Support sac intérieur
- Fixation au sol ou à poser
- Seau intérieur en option

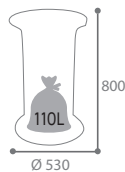

| Couleur                           | Corbeille | Corbeille Vigipirate |
|-----------------------------------|-----------|----------------------|
| ■ Vert olive RAL 6003             | 57986     | 59141                |
| ■ Vert mousse RAL 6005            | 57997     | 59140                |
| ■ Gris manganèse mat lisse        | 58063     | 59142                |
| ■ Anthracite mat texturé RAL 7016 | 58443     | 59143                |



Standard - Anthracite mat



Vigipirate - Vert mousse



Etriers facilitant la mise en place et le retrait du sac



Retrouvez nos corbeilles TULIPE 2 flux (P.31)

## ACCESSOIRES

### TULIPE

#### SEAU INTERIEUR 40L

- Acier galvanisé
- Anse de préhension
- Fond ajouré (évacuation des liquides)

■ Réf. 58061 - Acier galvanisé



# Arkea



## ARKEA

### CORBEILLE DECROCHABLE MURALE 20L ET 40L

- Acier traité anticorrosion et poudré anti-UV ou inox brossé AISI 304 (18/10)
- Vidage par décrochement
- Entretoises de fixation murale fournies

| Coloris                           | 20L   | 40L   |
|-----------------------------------|-------|-------|
| ■ Gris ciment RAL 7033            | 58395 | 58400 |
| ■ Gris alu RAL 9006               | 58398 | 58403 |
| ■ Gris manganèse                  | 58399 | 58404 |
| ■ Inox brossé                     | 56870 | 56872 |
| □ Blanc signalisation RAL 9016    | 56869 | 56871 |
| ■ Anthracite mat texturé RAL 7016 | 58338 | 58337 |

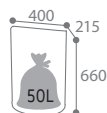
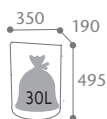

Loquet de verrouillage sous la corbeille (cadenas non fourni)



40L - Anthracite mat



20L - Blanc

### ACCESSOIRES



#### KIT ETRIERS

- Réf. 56578 - 20L
- Réf. 56579 - 40L

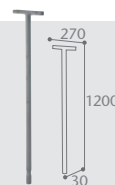

#### POTEAU À ENFOUR

- Réf. 57041 - Gris manganèse



OSEZ LA COULEUR ! PERSONNALISATION SUR DEVIS - DÉCOUVREZ NOS TEINTES STANDARDS P.8



Etriers facilitant la mise en place et le retrait du sac

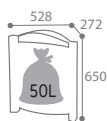

Gris manganèse



## ARKEA

### CORBEILLE MURALE - 40L

- Acier traité anticorrosion et poudré anti-UV
- Système de verrouillage du cendrier discret sans clé
- Fixation en 4 points au mur
- Ouverture aisée par basculement de la cuve vers l'avant
- Ouverture réduite pour limiter l'introduction d'objets volumineux

- Réf. 56300 - Gris ciment RAL 7033
- Réf. 56303 - Gris alu RAL 9006
- Réf. 56304 - Gris manganèse
- Réf. 56245 - Anthracite mat texturé RAL 7016

### ACCESSOIRES



#### BAC INTÉRIEUR 40L

- Acier galvanisé
- Anse de préhension
- Fond ajouré pour l'évacuation des liquides
- Réf. 58871 - 40L

Gamme complète Arkéa (P.46)



# Tourny PIVOTANTE



Gris métal



Gris ciment



## TOURNY

### CORBEILLE PIVOTANTE RECTANGULAIRE MURALE - 27L

- Acier poudré anti-UV
- Vidage par basculement / verrouillage par loquet
- Fond perforé pour l'évacuation des liquides
- Installation dans un espace couvert

- Réf. 58385 - Gris ciment RAL 7033
- Réf. 58388 - Gris alu RAL 9006
- Réf. 58381 - Gris manganèse

### ACCESSOIRES

#### POTEAU POUR CORBEILLE PIVOTANTE

- Acier poudré anti-UV
- Poteau à enfouir dans le sol

- Réf. 58870 - Gris manganèse

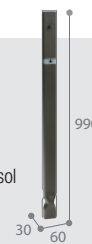



# Korok

## BIEN CHOISIR VOS CONTENEURS

| 7 litrages | Nombre de roues | Accessoires     |                  |                         |                          |
|------------|-----------------|-----------------|------------------|-------------------------|--------------------------|
|            |                 | Barre ventrale* | Timon d'attelage | Kit passage de fourches | Arceau bloque conteneurs |
| • 80L      | • 2 roues       | ✓               | ✓                | ✓                       | ✓                        |
| • 120L     |                 | ✓               | ✓                | ✓                       | ✓                        |
| • 240L     |                 | ✓               | ✓                | ✓                       | ✓                        |
| • 340L     |                 | ✓               | ✓                | ✓                       | ✓                        |
| • 660L     | • 4 roues       | ✓               | ✓                | ✓                       | ✓                        |
| • 770L     |                 | ✓               | ✓                | ✓                       | ✓                        |
| • 1000L    |                 | ✓               | ✓                | ✓                       | ✓                        |

\*Selon couleur de couvercle



340L  
Avec barre ventrale

80L  
Sans barre ventrale



4 roues - 1000L  
Avec barre ventrale

Roues pivotantes en caoutchouc massif avec jantes en polypropylène (dont 2 roues avec frein pour les modèles 4 roues)

## KOROK

### CONTENEUR 2 OU 4 ROUES

- Polyéthylène vierge haute densité 100% recyclable
- 2 ROUES : Vidage par prise frontale
- 4 ROUES : Vidage par prise frontale ou latérale DIN (tourillon)
- Corps gris
- Conforme à la norme EN-840 1 à 6

## BARRE VENTRALE DISPONIBLE SUR TOUS LES LITRAGES

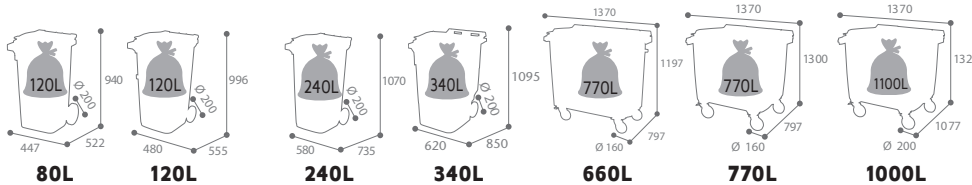

Poignée intégrée



Couvercle amortisseur de bruit

| Couleur                       | 2 ROUES |       |       |       | 4 ROUES |       |       |
|-------------------------------|---------|-------|-------|-------|---------|-------|-------|
|                               | 80L     | 120L  | 240L  | 340L  | 660L    | 770L  | 1000L |
| ■ Gris/Gris - Sans barre      | 56608   | 56663 | 56620 | 56630 | 56640   | 56650 | 56660 |
| ■ Gris/Gris - Barre ventrale  | 56609   | 56670 | 56625 | 56635 | 56645   | 56655 | 56665 |
| ■ Gris/Jaune - Sans barre     | -       | 56664 | 56621 | 56631 | 56641   | 56651 | -     |
| ■ Gris/Jaune - Barre ventrale | -       | 56671 | 56626 | 56636 | 56646   | 56656 | -     |
| ■ Gris/Bleu - Sans barre      | -       | 56666 | 56622 | 56632 | 56642   | 56652 | -     |
| ■ Gris/Bleu - Barre ventrale  | -       | 56672 | 56627 | 56637 | 56647   | 56657 | -     |
| ■ Gris/Vert - Sans barre      | -       | 56667 | 56623 | 56633 | 56643   | 56653 | -     |
| ■ Gris/Vert - Barre ventrale  | -       | 56673 | 56628 | 56638 | 56648   | 56658 | -     |



Couvercle basculant entièrement à l'arrière



Bonde de vidage facilitant le nettoyage

AUTRES COULEURS DE CONTENEURS KOROK DISPONIBLES À PARTIR DE 40 UNITÉS : CONTACTEZ-NOUS AU +33 (0)2 43 01 55 55

AMELIORE LA QUALITE  
DE VIE DES UTILISATEURS



Circulation  
de l'air  
optimale



120L

## KOROK BIODECHETS CONTENEUR BIODÉCHETS 2 ROUES

- Polyéthylène vierge haute densité 100% recyclable
- Vidage par prise frontale
- Conforme à la norme EN-840 1
- 2 aérations latérales sur la cuve facilitant le séchage et réduisant les mauvaises odeurs

- Réf. 59607 - Marron - 120L - Sans barre
- Réf. 59608 - Marron - 240L - Sans barre



Retrouvez nos cache-conteneurs (P.39-40)



## NOUVEAUTÉ

### ACCESSOIRES



FACILITE LE DÉPLACEMENT DE PLUSIEURS  
CONTENEURS EN UN SEUL MOUVEMENT

## KOROK

### TIMON D'ATTELAGE POUR CONTENEURS 4 ROUES



- Acier zingué
- Mise en place sans perçage avec utilisation de la fixation des roues
- Visserie fournie
- Permet de réaliser un « petit train » de KOROK
- Livré non monté

- Réf. 53980 - Timon pour KOROK 660L et 770L
- Réf. 53981 - Timon pour KOROK 1000L



PERMET LE DÉPLACEMENT ET LE RETOURNEMENT  
DES CONTENEURS AVEC UN CHARIOT ÉLEVATEUR

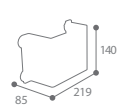

Kit pour 2 roues

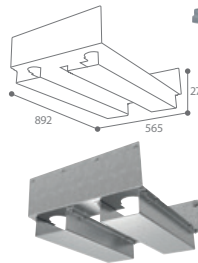
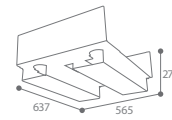

Kit pour 4 roues



## KOROK

### KIT PASSAGE DE FOURCHES 2 OU 4 ROUES

- Acier galvanisé
- 2 ROUES : fixation sur la cuve en façade
- 4 ROUES : fixation en dessous de la cuve
- Visserie et gabarits de perçage fournis
- Livré non monté

- Réf. 53982 - Kit pour 2 roues - 80L à 340L
- Réf. 53983 - Kit pour 4 roues - 660L et 770L
- Réf. 53984 - Kit pour 4 roues - 1000L



PROTÈGE DES CHOC ET LIMITE LES DÉPLACEMENTS

## KOROK

### ARCEAU BLOQUE CONTENEUR - 2 OU 4 ROUES

- Acier galvanisé
- Tube en acier galvanisé Ø 48 mm
- 2 Poignées rotatives
- Fixation au sol en 9 points
- Livré non monté

- Réf. 54477 - Arceau pour 2 roues - 80L à 340L
- Réf. 54478 - Arceau pour 4 roues - 660L à 1000L





# Eden Etik



Antivandalisme :  
verrouillage par serrure  
à clé

**ROBUSTE**



Pratique :  
vidage en façade

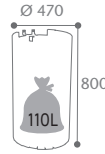

## COLLEC ETIK ENTOURAGE ETIK

- Lattes à base de briques alimentaires recyclées
- Ceinture porte-lattes et fermeture par sauterelles en inox AISI 304 (18/10)

Réf. 57792 - Lattes recyclées grises

Réf. 54140 - Lattes recyclées marron

**NOUVEAU**



**NOUVEAUTÉ**

Cendrier 1,5L

900 mégots

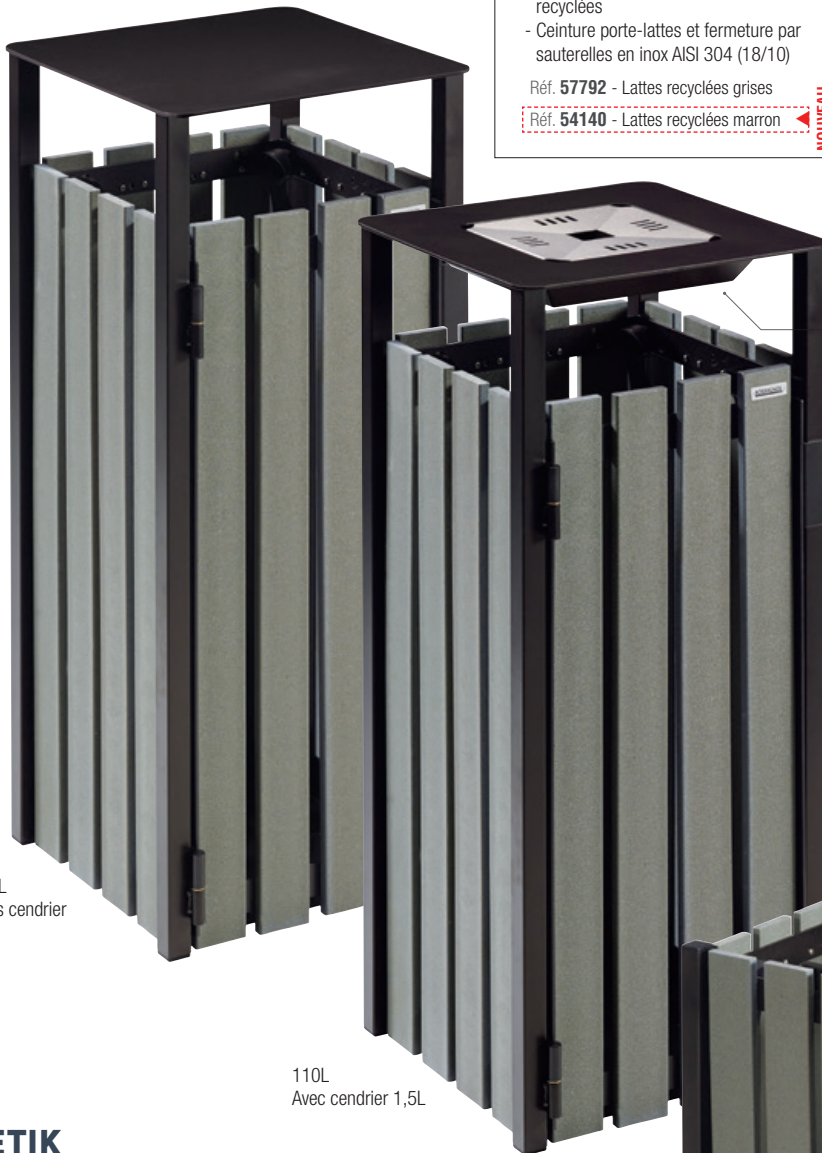

110L  
Sans cendrier

110L  
Avec cendrier 1,5L



**PERSONNALISATION SUR DEVIS**



## EDEN ETIK CORBEILLE A POSER OU A FIXER 50L ET 110L

- Structure et couvercle : Acier traité anticorrosion et poudré anti-UV
- Lattes à base de briques alimentaires recyclées
- Maintien du sac par 2 "étriers"
- Fixation possible sur pied de fixation (en option Réf. 58155 - Cf. P.58)
- Grille écrase-mégots (modèle avec cendrier uniquement) en inox brossé AISI 304 (18/10)

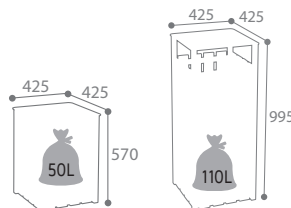

|                            | 50L           | 110L          |               |
|----------------------------|---------------|---------------|---------------|
| Couleur                    | Sans cendrier | Sans cendrier | Avec cendrier |
| ■ Gris manganèse mat lisse | 59265         | 59270         | 59275         |

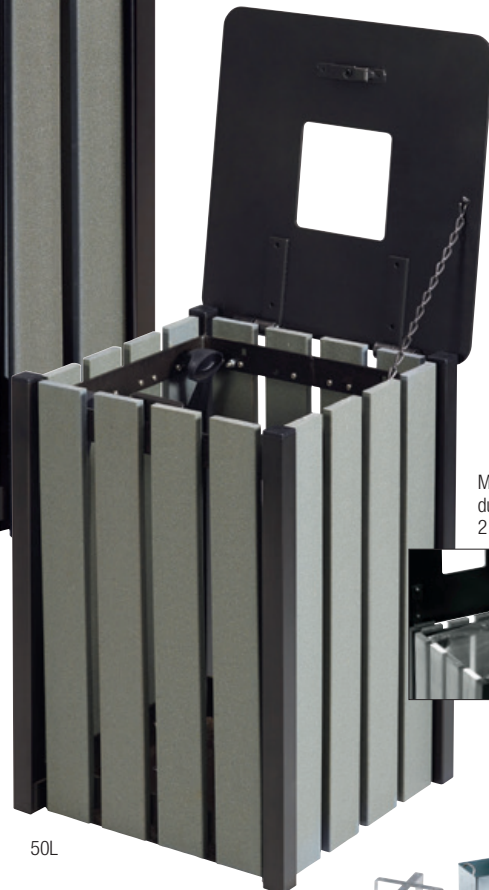

Maintien  
du sac par  
2 étriers

Retrouvez les accessoires EDEN (P.59)

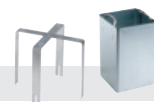





## IDENTIFICATION DU TRI



### ZENO ETIK

#### CORBEILLE A POSER OU A FIXER 40L ET 60L

- Structure et tête en acier traité anticorrosion et poudré anti-UV
- Lattes à base de briques alimentaires recyclées
- Serrure à clé triangulaire
- 2 ouvertures frontales réduites limitant l'introduction d'objets volumineux
- Seau intérieur en acier galvanisé avec anse fourni
- Couvreclé de couleur s'adaptant aux différents types de tri
- Antivandalisme : fixation au sol possible en 3 points

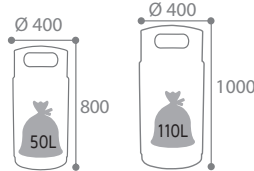

| Couvreclé couleur          | 40L   | 60L   |
|----------------------------|-------|-------|
| <b>Lattes grises</b>       |       |       |
| ■ Jaune colza RAL 1021     | 57934 | 57935 |
| ■ Bleu outremer RAL 5002   | 57928 | 57929 |
| ■ Gris manganèse mat lisse | 57932 | 57933 |
| <b>Lattes marron</b>       |       |       |
| ■ Jaune colza RAL 1021     | 54142 | 54145 |
| ■ Bleu outremer RAL 5002   | 54143 | 54146 |
| ■ Gris manganèse mat lisse | 54141 | 54144 |

NOUVEAU

60L

40L



#### SEAU INTÉRIEUR EN ACIER GALVANISÉ



PERSONNALISATION SUR DEVIS



Cendrier 3L  
1800 mégots

Cendrier 3L  
1800 mégots



### ARKEA ETIK

#### CORBEILLE SUR PIED - 60L

- Structure en acier traité anticorrosion et poudré anti-UV
- Lattes à base de briques alimentaires recyclées
- Vidage facile avec façade basculante
- Système de verrouillage du cendrier discret sans clé
- Fixation en 4 points au sol
- Ouverture réduite pour limiter l'introduction d'objets volumineux

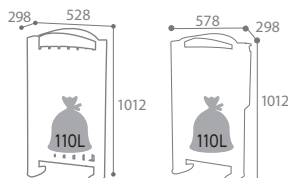

### ARKEA ETIK CORBEILLE SUR PIED 2 X 60L

- Structure en acier traité anticorrosion et poudré anti-UV
- Lattes à base de briques alimentaires recyclées
- Système de verrouillage du cendrier discret sans clé
- Fixation en 4 points au sol
- Livré avec autocollants à disposer sur les façades (Recyclable/Non recyclable)

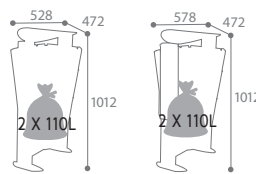

| Couleur                | Sans cendrier | Avec cendrier 3L |
|------------------------|---------------|------------------|
| ■ Gris clair RAL 9022  | 59285         | 59315            |
| ■ Jaune colza RAL 1021 |               |                  |



Avec cendrier



Sans cendrier

■ Réf. 59280 - Gris manganèse mat lisse - Sans cendrier

■ Réf. 59281 - Gris manganèse mat lisse - Avec cendrier 3L

Retrouvez les corbeilles 2 flux ARKEA MÉTAL (P.30) et ARKEA BOIS (P.58)



BIEN CHOISIR VOS CORBEILLES ZENO

| Litrage | Tête ou couvercle        | Corps                        |
|---------|--------------------------|------------------------------|
| 40L     | • 2 ouvertures frontales | • Bois                       |
| 60L     |                          | • Bois<br>• Alu<br>• Extrême |
|         |                          | • Alu<br>• Extrême           |
| 80L     |                          | • Bois                       |
|         |                          |                              |



Version EXTREME

# Zeno lattes ALU



## ZENO ALU ou ZENO EXTREME

### CORBEILLE A POSER OU A FIXER 60L ET 80L

- Zeno ALU : Structure et tête en acier traité anticorrosion et poudré anti-UV
- Zeno EXTREME : Structure et tête en **acier galvanisé à chaud traité anticorrosion et poudré anti-UV**
- Lattes en aluminium poudré
- Serrure à clé triangulaire
- 2 ouvertures frontales réduites limitant l'introduction d'objets volumineux
- Support sac inox facilitant la mise en place et le retrait du sac
- Antivandalisme : fixation au sol possible en 3 points
- Seau en option



|                     | ALU   |       | EXTREME |       |
|---------------------|-------|-------|---------|-------|
| Lattes effet corten | 60L   | 80L   | 60L     | 80L   |
| ■ Gris manganèse    | 57580 | 57579 | 57589   | 57588 |

## CAPTEUR DE REMPLISSAGE ZENO EXTREME

Suivez en temps réel le remplissage de votre collecteur

- Analysez vos données
- Soyez avertis lorsqu'un contenant est rempli
- Optimisez vos tournées
- Réduisez vos coûts

Solutions connectées

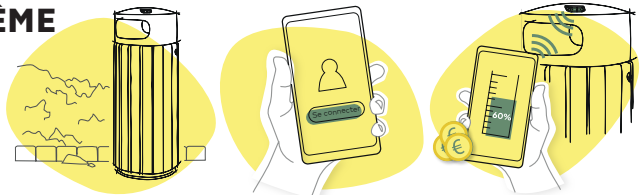

Retrouvez notre service connecté (P.2-3)

### OPTION

#### SEAU INTERIEUR 40L ET 60L

- Acier galvanisé
- Anse de préhension
- Fond ajouré pour faciliter le retrait du sac

- Réf. 57575 - 40L - Pour corbeille ZENO 60L
- Réf. 57574 - 60L - Pour corbeille ZENO 80L



Spécial plan vigiprate : le bac intérieur peut se retourner pour obturer la corbeille en cas de besoin ponctuel.

\*Sous réserve de respect des conditions de pose et d'entretien.

# Zeno lattes BOIS



## ZENO BOIS PROTEC

### CORBEILLE A POSER OU A FIXER 80L

- Structure et couvercle en acier traité anticorrosion et poudré anti-UV
- Version galvanisé : structure et couvercle en acier galvanisé à chaud
- Couvercle plein
- Lattes en bois vernis répondant à la norme FSC
- Support sac inox facilitant la mise en place et le retrait du sac
- Antivandalisme : fixation au sol possible en 3 points
- Seau en option

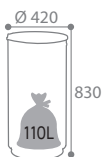

| Couvercle couleur                    | 80L   |
|--------------------------------------|-------|
| ■ Gris manganèse                     | 57602 |
| ■ Jaune colza RAL 1021               | 57592 |
| ■ Bleu outremer RAL 5002             | 57593 |
| ■ Acier galvanisé                    | 57603 |
| ■ ■ Acier galvanisé - Gris manganèse | 57594 |



Livré avec seau intérieur en acier galvanisé



## ZENO BOIS ACCESS

### CORBEILLE A POSER OU A FIXER 80L

- Structure et couvercle en acier traité anticorrosion et poudré anti-UV
- Version galvanisé : structure et couvercle en acier galvanisé à chaud
- Tête entonnoir
- Lattes en bois vernis répondant à la norme FSC
- Serrure à clé triangulaire
- Support sac inox facilitant la mise en place et le retrait du sac
- Antivandalisme : fixation au sol possible en 3 points
- Seau en option

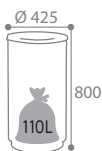

| Couvercle couleur                    | 80L   |
|--------------------------------------|-------|
| ■ Gris manganèse                     | 57604 |
| ■ Jaune colza RAL 1021               | 57605 |
| ■ Bleu outremer RAL 5002             | 57623 |
| ■ ■ Acier galvanisé - Gris manganèse | 57622 |



PERSONNALISATION SUR DEVIS

## ZENO BOIS

### CORBEILLE A POSER OU A FIXER 40L ET 60L

- Structure et tête en acier traité anticorrosion et poudré anti-UV
- Lattes en bois
- Serrure à clé triangulaire
- 2 ouvertures frontales réduites limitant l'introduction d'objets volumineux
- Antivandalisme : fixation au sol possible en 3 points

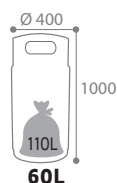
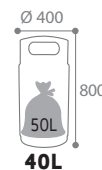

| Tête couleur             | 40L   | 60L   |
|--------------------------|-------|-------|
| ■ Gris manganèse         | 57996 | 58210 |
| ■ Jaune colza RAL 1021   | 57881 | 57884 |
| ■ Bleu outremer RAL 5002 | 57882 | 57885 |

## OPTION

### SEAU INTERIEUR 60L

- Seau intérieur en **acier galvanisé**
- Option pour ZENO PROTEC et ZENO ACCESS
- Anse de préhension
- Fond ajouré pour faciliter le retrait du sac

■ Réf. 57574 - 60L - Pour corbeille ZENO 80L

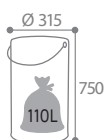



# Arkea



Vert olive



Vidage facile avec façade basculante

## ARKEA

### CORBEILLE FAÇADE BOIS SUR PIED - 60L

- Acier traité anticorrosion et poudré anti-UV
- Lattes en bois résineux traité "autoclave", certifié "Classe 4" (sans entretien)

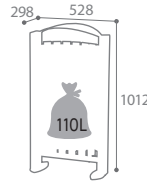

- Réf. 56339 - Bois/Vert olive RAL 6003
- Réf. 56340 - Bois/Vert mousse RAL 6005
- Réf. 56328 - Bois/Gris manganèse

Option avec cendrier sur demande



Vert mousse



## ARKEA

### CORBEILLE FAÇADE BOIS SUR PIED - 2 X 60L

- Acier traité anticorrosion et poudré anti-UV
- Façade avec lattes traitées "autoclave" : bois certifié "Classe 4" (sans entretien)
- Ouverture par basculement de la façade vers l'avant
- Système de verrouillage du cendrier discret sans clé
- 2 plaques fixées sur les façades pour identification du tri
- Livré avec stickers à disposer sur les plaques de tri (Recyclable/Non recyclable)



Etriers facilitant la mise en place et le retrait du sac



Sangles renforçant le maintien de la façade

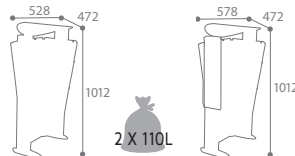

Cendrier 3L

1800 mégots

| Couleur Corps gris manganèse | Sans cendrier | Avec cendrier |
|------------------------------|---------------|---------------|
| ■ Gris clair RAL 9022        | 56366         | 56369         |
| ■ Jaune colza RAL 1021       |               |               |

## CERTIFICATION

### BOIS RÉSINEUX CERTIFIÉ "CLASSE 4"

Le système de traitement est nommé autoclave, sans arsenic, en conformité avec les nouvelles directives environnementales européennes. Il correspond à une imprégnation jusqu'au cœur du bois, le rendant imputrescible: résiste au pourrissement, aux insectes et aux champignons. Il donne au bois une coloration légèrement verdâtre qui s'atténue avec le temps.



Tous nos produits bois sont conformes à la directive ministérielle sur la promotion de la gestion durable des forêts (arrêtés du 05/04/05).



Avec cendrier 3L

Retrouvez nos ARKEA 2 flux MÉTAL et ETIK (P.30)





# Eden

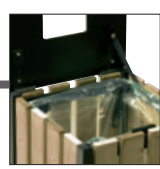

Maintien du sac par 2 "étriers" en inox



## EDEN

### CORBEILLE A POSER OU A FIXER 50L ET 110L

- Acier traité anticorrosion et poudré anti-UV
- Lattes en bois résineux traité "autoclave", certifié "Classe 4" (sans entretien)
- Grille écrase-mégots (modèle avec cendrier uniquement) en inox brossé AISI 304 (18/10)

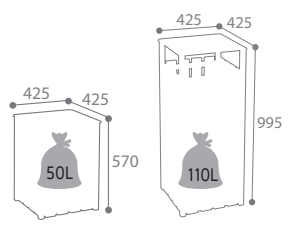

|                            | 50L           | 110L          |               |
|----------------------------|---------------|---------------|---------------|
| Couleur                    | Sans cendrier | Sans cendrier | Avec cendrier |
| ■ Vert olive RAL 6003      | 57875         | 57876         | 56395         |
| ■ Vert mousse RAL 6005     | 57874         | 57877         | 56396         |
| ■ Gris manganèse mat lisse | 57873         | 57878         | 56397         |

110L Sans cendrier Vert olive

Cendrier 1,5L  
900 mégots

## ACCESSOIRES

### PIEDS DE FIXATION POUR CORBEILLE EDEN 50L ET 110L

- Piétement et pattes de scellement en acier galvanisé
- Fixation au sol renforcée

■ Réf. 58155 Acier galvanisé

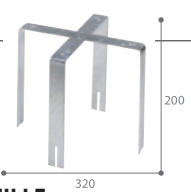

### SEAU INTERIEUR POUR CORBEILLE 50L

- Acier galvanisé
- Fond ajouré (évacuation des liquides)
- Poignées de préhension

■ Réf. 56781 Acier galvanisé



50L Vert mousse

110L Avec cendrier 1,5L Gris manganèse

# Eden

## CERTIFIÉ CLASSE 4

Certification Cf. P.58



Maintien du sac par "étriers"



Vidage facile par retrait du seau (en option)



## EDEN CORBEILLE MURALE - 20L

- Structure en acier traité anticorrosion
- Lattes en bois résineux traité "autoclave", certifié "Classe 4" (sans entretien)
- Fixation possible sur poteau

Réf. 58150 - Bois résineux

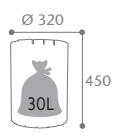

## ACCESSOIRES

### EDEN - SEAU INTERIEUR POUR CORBEILLE 20L

- Acier galvanisé
- Fond ajouré (évacuation des liquides)
- Anse de préhension

■ Réf. 56780 - Acier galvanisé



### EDEN - POTEAU A ENFOIR POUR CORBEILLE MURALE

- Bois résineux traité "autoclave", certifié "Classe 4" (sans entretien)
- Fixation au sol par scellement

Réf. 57834 - Bois résineux



### EDEN - KIT FIXATION

- Acier traité anticorrosion et poudré anti-UV / visserie inox
- Permet de fixer la corbeille EDEN sur la borne HYGECA

- Réf. 59817 - Vert olive RAL 6003
- Réf. 59814 - Vert mousse RAL 6005
- Réf. 59816 - Gris manganèse
- Réf. 59833 - Anthracite mat texturé RAL 7016



Pratique : vidage en façade



## COLLEC ENTOURAGE BOIS

- Lattes en bois traitées "autoclave": bois certifié "Classe 4" (sans entretien)
- Ceinture porte-lattes et fermeture par sauterelles en inox AISI 304 (18/10)

Réf. 57800 - Bois résineux

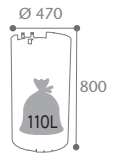

## COMPOSITION





# Mobisac COLLECTE ET TRI FACILITÉ

Chariot 2 flux  
sans couvercle  
roues pneumatiques

Chariot 2 flux  
avec couvercle  
roues caoutchouc

Mise en place des sacs facilitée

625 880  
1130  
2x110L  
57228-57226

680 885  
1125  
2x110L  
57229-57227

**MOBISAC**  
**CHARIOT DE VOIRIE 2 FLUX - 2 X 110L**

- Acier peint
- Maintien des sacs par 2 supports-sacs avec "étriers"
- 2 emplacements « accessoires »
- 1 rangement porte-outils pratique
- Couvercle avec butée de préhension et tampons antibruit
- Produit livré monté et démontable
- Vendu sans accessoires (ni pelle, ni balai)

**CHARIOT 2 FLUX**

- Réf. 57228 - Sans couvercle - Roues caoutchouc massif
- Réf. 57229 - Sans couvercle - Roues pneumatiques
- Réf. 57226 - Avec couvercle - Roues caoutchouc massif
- Réf. 57227 - Avec couvercle - Roues pneumatiques



Facilité d'ouverture et de mise en place du sac



Roues caoutchouc massif



Roues pneumatiques

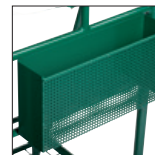

1 rangement porte-outils pratique



## MOBISAC CHARIOT DE VOIRIE 110L

- Acier peint
- Maintien du sac par ceinture élastique
- 2 emplacements « accessoires »
- Vendu sans accessoires (ni pelle, ni balai)

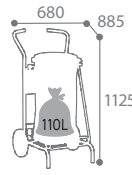
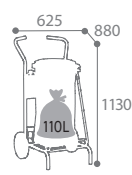

Chariot  
roues  
pneumatiques

- Réf. 57630 - Vert mousse RAL 6005 - Avec couvercle - Roues caoutchouc massif
- Réf. 57631 - Vert mousse RAL 6005 - Avec couvercle - Roues pneumatiques
- Réf. 57175 - Vert mousse RAL 6005 - Sans couvercle - Roues caoutchouc massif
- Réf. 57176 - Vert mousse RAL 6005 - Sans couvercle - Roues pneumatiques



## XERIOS

### CORBELLE MURALE - 50L

- Polypropylène
- Décrochage intégral du bac
- Fixation murale ou sur poteau
- Serrure métal et clé en plastique
- Plaque écrase mégots en inox permettant l'extinction des cigarettes

- Réf. 59858 - Orange
- Réf. 59861 - Tête grise / Corps vert
- Réf. 59864 - Tête verte / Corps gris
- Réf. 59866 - Tête verte / Corps vert
- Réf. 59868 - Tête grise / Corps gris

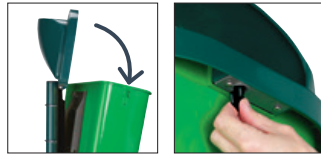

Vidage facile par simple décrochage de la cuve

Mécanisme d'ouverture à clé

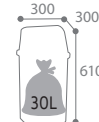

## ACCESSOIRES

### COLLEC POTEAU À SCELLER

- Réf. 57841 - Gris manganèse

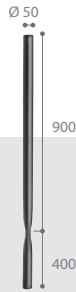

### COLLEC POTEAU CENTRÉ SUR PLATINE À FIXER

- Réf. 56873 - Gris manganèse

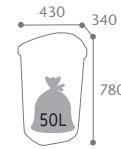
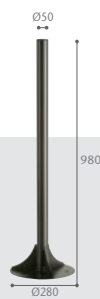

Retrouvez toutes nos bornes de propreté hygiène canine (P.62)

## PROXIMI GREEN

### CORBELLE MURALE - 23L

- Polypropylène **recyclé** et **recyclable** traité anti-UV
- Fixation murale ou sur poteau (Cf. P.35)
- Fourni avec 2 colliers de serrage

- Réf. 59718 - Vert



## XERIOS GREEN

### CORBELLE MURALE - 50L

- Polypropylène **recyclé**
- Décrochage intégral du bac
- Fixation murale ou sur poteau
- Mécanisme d'ouverture à clé
- Plaque écrase mégots en inox permettant l'extinction des cigarettes

- Réf. 54990 - Tête grise / Corps gris-vert

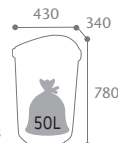

## BAZI GREEN

### POUBELLES DE RUE 50L, 70L ET 95L

- Polyéthylène **recyclé**
- Couvrete avec système de verrouillage
- 2 poignées ergonomiques

- Réf. 57610 - Noir - 50L
- Réf. 57611 - Noir - 70L
- Réf. 57612 - Noir - 95L

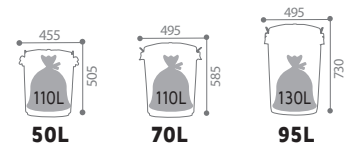

## POIGNÉES INTÉGRÉES FACILITANT LE TRANSPORT



## REGLISSE GREEN

### LOT DE 6 POUBELLES DE RUE 80L

- Polyéthylène haute densité (PEHD) **recyclé**
- Couvercle avec système de verrouillage

- Réf. 91996 - Noir



X6

## ACCESSOIRES

### BAZI GREEN

#### SOCLE À ROULETTES POUBELLE 50L, 70L ET 95L

- Facilite le déplacement de la poubelle
- 5 roulettes - Frein intégré
- Fixation par 1/4 de tour

- Réf. 57634 - Noir





# Hygeca

## HYGECA

### DISTRIBUTEUR ET BORNE DE PROPRETE HYGIENE CANINE

- Acier traité anticorrosion et poudré anti-UV
- Ouverture frontale et serrure à clé
- **Versión 400 sacs/2 rouleaux** : 2 emplacements pour les rouleaux de sacs / régulation du débit des rouleaux avec une distribution sac à sac
- **Versión 500 sacs liasses** : maintien des sacs liasses par un crochet



Distributeur 400 sacs/ 2 rouleaux Gris manganèse



Distributeur 500 sacs liasses Vert mousse

## HYGECA

### DISTRIBUTEUR HYGIENE CANINE MURAL OU SUR POTEAU Ø50 MM

- Fixation murale en 4 points ou sur poteau Ø50 (brides fournies)

| Couleur                           | 400 sacs/ 2 rouleaux | 500 sacs liasses |
|-----------------------------------|----------------------|------------------|
| ■ Vert olive RAL 6003             | 59911                | 59811            |
| ■ Vert mousse RAL 6005            | 59910                | 59812            |
| ■ Gris manganèse mat lisse        | 59912                | 58683            |
| ■ Anthracite mat texturé RAL 7016 | 59923                | 59928            |

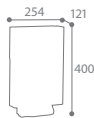

## CONSOMMABLES

### DOOGY NOUVEAUTÉ SACS LIASSES ETANCHES ET RÉSISTANTS AU DÉCHIREMENT ET À L'HUMIDITÉ

- Papier kraft beige - densité de 35 gr/m<sup>2</sup>
- 100% biodégradables et 100 % compostables
- Marquage blanc avec encre à l'eau
- Maintien par cartonnnette en papier recyclé
- Mise en place dans le distributeur à l'aide des perforations
- Papier PEFC issu de forêts locales et responsables
- Grand soufflet pour une ouverture optimale
- EN 13432 : 2000 : répond aux exigences de la directive européenne relative aux emballages (94/62/EC)
- Dim. 1 sac : 365 x 200 x 10 mm

Réf. 53020 - Lot de 1000 sacs = 20 liasses (1 liasse = 50 sacs)



### DOOGY SACS ROULEAUX

- Sacs à bretelles en polyéthylène HD 15µ
- Prédécoupage des sachets au niveau des bretelles
- Notice d'utilisation sérigraphiée
- Dim. Rouleau : 205 x Ø70 mm

Réf. 55171 - Lot de 2000 sacs - 10 rouleaux

Réf. 55172 - Lot de 5000 sacs - 25 rouleaux (1 rouleau = 200 sacs)



### DOOGY SACS LIASSES

- Sacs en polyéthylène HD 12µ
- Bande d'attache perforée et prédécoupage des sachets
- Notice d'utilisation sérigraphiée
- Dim. 1 sac : 400 x 180 x 10 mm

Réf. 55161 - Lot de 500 sacs = 5 liasses

Réf. 55174 - Lot de 5000 sacs = 50 liasses (1 liasse = 100 sacs)



Compatible avec tous les distributeurs et bornes du marché



LIMITE LA CONSOMMATION DE SACS



Mise en place facile des sacs liasses



Simplicité de mise en place des 2 rouleaux



Economique grâce à la régulation du débit des rouleaux

### PERSONNALISATION SUR DEVIS

## HYGECA

### BORNE DE PROPRETE HYGIENE CANINE SUR POTEAU A ENFOUR

- Composition du kit à enfouir dans le sol : totem + distributeur + poteau
- Possibilité d'adapter une corbeille ou un support sac sur la borne HYGECA

| Couleur                           | 400 sacs/ 2 rouleaux | 500 sacs liasses |
|-----------------------------------|----------------------|------------------|
| ■ Vert olive RAL 6003             | 59915                | 59810            |
| ■ Vert mousse RAL 6005            | 59916                | 59813            |
| ■ Gris manganèse mat lisse        | 59914                | 58682            |
| ■ Anthracite mat texturé RAL 7016 | 59918                | 59920            |

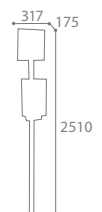





# Arkea Canin



DISTRIBUTION ÉCONOMIQUE



## ARKEA CANIN OU ARKEA CANIN EXTREME

### DISTRIBUTEUR - 200 SACS

**Arkea Canin** : Acier traité anticorrosion et poudré anti-UV

**Arkea Canin EXTREME** : Distributeur Inox AISI 304 (18/10)

traité anticorrosion et poudré anti-UV

Pieds, brides et plaques en acier galvanisé à chaud traité anticorrosion et poudré anti-UV

- **Mural** : fixation en 2 points
- **Sur pied** : fixation au sol en 3 points
- **Pour poteau** : s'adapte sur les poteaux existants de Ø50 mm (non fournis) avec brides fournies

- Signalétique sérigraphiée
- Lot de 200 sacs rouleaux en option (réf. 55171 ou 55172) Cf. P.62



Chargement par simple décrochage

| Couleur                           | Mural | Pour poteau | Sur pied |
|-----------------------------------|-------|-------------|----------|
| <b>ARKEA CANIN</b>                |       |             |          |
| ■ Gris manganèse                  | 59155 | 59181       | 59171    |
| ■ Gris alu RAL 9006               | 59156 | 59182       | 59172    |
| ■ Effet corten mat texturé        | 59157 | 59183       | 59173    |
| ■ Anthracite mat texturé RAL 7016 | 59158 | 59184       | 59174    |
| <b>ARKEA CANIN EXTREME</b>        |       |             |          |
| ■ Gris manganèse                  | 54605 | 54606       | 54607    |

### ACCESSOIRES

#### PLAQUE SIGNALÉTIQUE POUR POTEAU

- **Arkea Canin** : Acier traité anticorrosion et poudré anti-UV

- **Arkea Canin EXTREME** : Inox AISI 304 (18/10)

traité anticorrosion et poudré anti-UV

- Signalétique sérigraphiée

■ Réf. 59228 - COLLEC - Gris manganèse

■ Réf. 54608 - COLLEC EXTREME - Gris manganèse

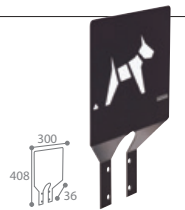

Mural

Pour poteau

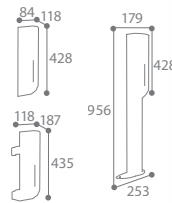

Version EXTREME

Sur pied

Retrouvez la législation (P.108)



## ARKEA CANIN

### CORBEILLE SUR PIED AVEC DISTRIBUTEUR DE 200 SACS

- Acier traité anticorrosion et poudré anti-UV
- Système de verrouillage du distributeur discret sans clé
- Fixation en 4 points au sol
- Ouverture aisée par basculement de la cuve vers l'avant
- Ouverture réduite pour limiter l'introduction d'objet volumineux
- Etrier facilitant la mise en place et le retrait du sac
- Signalétique incitative sérigraphiée
- Rouleau de 200 sacs : régulation du débit des rouleaux avec une distribution sac à sac
- Lot de 200 sacs rouleaux en option (réf. 55171) Cf. P.62

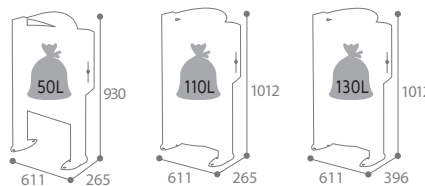
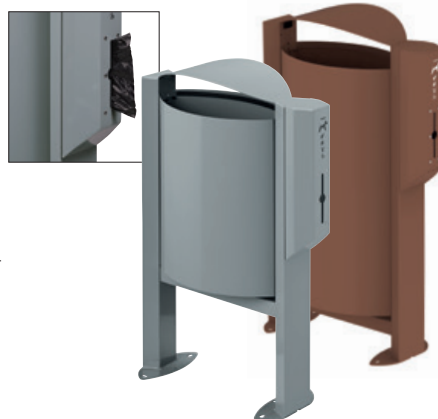

| Couleur                           | 40L   | 60L   | 100L  |
|-----------------------------------|-------|-------|-------|
| ■ Gris manganèse                  | 59160 | 59150 | 59145 |
| ■ Gris alu RAL 9006               | 59161 | 59151 | 59146 |
| ■ Anthracite mat texturé RAL 7016 | 59163 | 59153 | 59148 |
| ■ Effet corten mat texturé        | 59164 | 59154 | 59149 |



Retrouvez l'ensemble de nos gammes de corbeilles ARKEA murale ou sur pied (P.46)



# Kopa TOP DES VENTES



Vidage facile par retrait du tiroir et basculement de la cuve.



## KOPA CENDRIER / CORBEILLE SUR PIED

- Corps acier traité anticorrosion
- Profilés aluminium poudrés anti-UV
- Serrure à clé triangulaire
- Sac maintenu par des étriers
- Grille écrase-mégots en inox AISI 304 (18/10)
- Patin évitant la corrosion du socle
- Fixation au sol possible en 4 points
- Autocollant "Cigarette" fourni

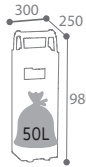

3600 mégots

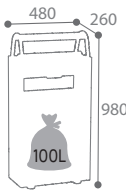

7200 mégots

| Couleur                               | 6L/30L | 12L/60L |
|---------------------------------------|--------|---------|
| ■ Gris ciment RAL 7033                | 56445  | 56447   |
| ■ Gris alu RAL 9006                   | 56431  | 56461   |
| ■ Gris manganèse                      | 56446  | 56448   |
| ■ Anthracite mat texturé RAL 7016     | 56590  | 56591   |
| ■ Gris alu RAL 9006 / Flanc manganèse | 56161  | 56163   |



12L/60L - Gris manganèse

6L/30L - Gris ciment

VIDAGE SIMPLE ET RAPIDE  
FAIBLE ENCOMBREMENT  
OUVERTURE PRATIQUE



## DISCO CENDRIER MURAL

- 1,5L et 0,5L : inox poudré ou brossé AISI 304 (18/10)
- Fixation murale en 2 points
- Vidage par décrochage et retournement
- Grille écrase-mégots
- Autocollant "Cigarette" fourni



300 mégots



900 mégots

| Couleur                           | 0,5L  | 1,5L  |
|-----------------------------------|-------|-------|
| ■ Inox brossé                     | 59005 | -     |
| ■ Gris clair RAL 9022             | 58628 | 58638 |
| ■ Gris manganèse                  | 58645 | 58639 |
| ■ Anthracite mat texturé RAL 7016 | 58608 | 58659 |
| ■ Effet corten mat texturé        | 58600 | 58670 |

Retrouvez nos plaques signalétique (P.35)



2L

1L



## KOPA CENDRIER MURAL

- Acier traité anticorrosion et poudré anti-UV
- Fixation murale en 4 points
- Serrure à clé triangulaire
- Vidage par décrochage
- Autocollant "Cigarette" fourni

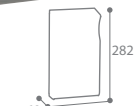

600 mégots

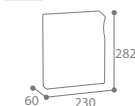

1200 mégots

| Couleur                               | 1L    | 2L    |
|---------------------------------------|-------|-------|
| ■ Effet corten mat texturé            | 57672 | 57673 |
| ■ Gris ciment RAL 7033                | 56425 | 56435 |
| ■ Gris clair RAL 9022                 | 56428 | 56438 |
| ■ Gris manganèse                      | 56429 | 56439 |
| ■ Anthracite mat texturé RAL 7016     | 56592 | 56593 |
| ■ Gris clair RAL 9022/Flanc manganèse | 56407 | 56258 |



## KOPA CENDRIER / CORBEILLE MURAL 2L/15L

- Acier traité anticorrosion et poudré anti-UV
- Fixation murale en 4 points
- Vidage par décrochage
- Serrure à clé triangulaire
- Fixation possible sur poteau
- Autocollant "Cigarette" fourni



Gris manganèse

Gris clair / Flanc gris manganèse

| Couleur                               | 2L/15L |
|---------------------------------------|--------|
| ■ Effet corten mat texturé            | 57669  |
| ■ Gris ciment RAL 7033                | 56440  |
| ■ Gris clair RAL 9022                 | 56443  |
| ■ Gris manganèse                      | 56444  |
| ■ Anthracite mat texturé RAL 7016     | 56589  |
| ■ Gris clair RAL 9022/Flanc manganèse | 56153  |



1200 mégots

## ACCESSOIRES

### POTEAU A ENFOUR POUR CENDRIER / CORBEILLE MURAL

- Acier poudré anti-UV
- Fixation au sol par scellement
- Réf. 57693 - Gris manganèse

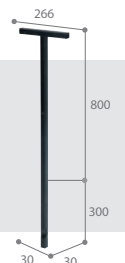

0,5L

1,5L

300 mégots



## MEGOTUBE CENDRIER MURAL

- Acier traité anticorrosion et poudré anti-UV
- Fixation murale en 1 point
- Installation sous abri
- Autocollant "Cigarette" fourni

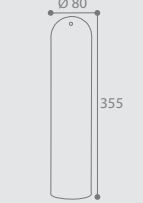

900 mégots

- Réf. 58840 - Gris manganèse - 0,5L
- Réf. 58839 - Gris manganèse - 1,5L

# Arkea



Mural sans serrure  
Gris ciment

Mural avec serrure  
Gris manganèse

Sur pied - Sans serrure  
Anthracite mat

Sur pied - Avec serrure  
Gris alu

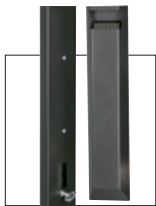

Plaque de fixation murale



Vidage par simple retournement



VERSION EXTREME

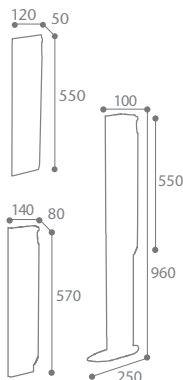

1800 mégots

## ARKEA OU ARKEA EXTREME CENDRIER MURAL OU SUR PIED - 3L

- Arkea** : Acier traité anticorrosion et poudré anti-UV  
**Arkea EXTREME** : Distributeur : inox AISI 304 18/10 traité anticorrosion et poudré anti-UV. Brides : acier galvanisé à chaud traité anticorrosion et poudré anti-UV
- Cendrier mural : fixation murale Arkea en 2 points
  - Cendrier sur pied : Fixation au sol en 3 points
  - Serrure à clé triangulaire (modèle avec serrure uniquement)
  - Autocollant "Cigarette" fourni

| Couleur                           | MURAL        |              | SUR PIED     |              |
|-----------------------------------|--------------|--------------|--------------|--------------|
|                                   | sans serrure | avec serrure | sans serrure | avec serrure |
| <b>ARKEA</b>                      |              |              |              |              |
| ■ Gris ciment RAL 7033            | 56510        | 56505        | 56520        | 56515        |
| ■ Gris alu RAL 9006               | 56513        | 56508        | 56523        | 56518        |
| ■ Gris manganèse                  | 56514        | 56509        | 56524        | 56519        |
| ■ Anthracite mat texturé RAL 7016 | 56146        | 56145        | 56148        | 56147        |
| <b>ARKEA EXTREME</b>              |              |              |              |              |
| ■ Gris manganèse                  | 54599        | 54598        | 54600        | 54601        |

## COLLEC

### PLAQUE SIGNALÉTIQUE DE TRI POUR POTEAU "MÉGOTS"

- COLLEC** : Acier traité anticorrosion et poudré anti-UV  
**COLLEC EXTREME** : Inox AISI 304 18/10 traité anticorrosion et poudré anti-UV
- Signalétique sérigraphiée
  - Permet d'identifier l'espace fumeur
  - Gris managnèse

- Réf. 56056 - COLLEC
- Réf. 55012 - COLLEC EXTREME



Idéal pour compléter vos installations et réduire la quantité de mégots au sol.



Vidage par simple décrochement



1800 mégots

## ARKEA

### CENDRIER POUR POTEAU - 3L

- Acier traité anticorrosion et poudré anti-UV
- Peut s'adapter sur les poteaux existants de Ø 50 mm (non fournis)
- Fixation sur poteau avec brides fournies
- Autocollant «Cigarette» fourni

| Couleur                           | Pour poteau sans serrure |
|-----------------------------------|--------------------------|
| ■ Gris ciment RAL 7033            | 56140                    |
| ■ Gris alu RAL 9006               | 56143                    |
| ■ Gris manganèse                  | 56144                    |
| ■ Gris manganèse EXTREME          | 54602                    |
| ■ Anthracite mat texturé RAL 7016 | 56141                    |

Retrouvez tous nos poteaux 1, 2 et 3 flux ø 50 mm (P.30)

# Arkea Vote

Incite de façon ludique à jeter son mégot



Plaque écrase mégot en inox



## ARKEA VOTE

### CENDRIER DE VOTE - 2 X 3L

- Acier traité anticorrosion et poudré anti-UV
- Vitre en verre trempé 4 mm résistante aux brûlures de cigarette
- Plaque de 4 autocollants fournie
- Fixation sur poteau : Brides de fixation fournies en acier zingué
- Verrouillage discret du cendrier sans clé
- Vidage par simple retournement

- Réf. 59250 - Gris manganèse - Mural
- Réf. 59260 - Gris manganèse - Pour poteau

Retrouvez nos poteaux (P.34)





# Koa



Décrochage facile



Vidage par simple retournement



## KOA CENDRIER MURAL - 2L

- Acier traité anticorrosion et poudré anti-UV
- Fixation murale en 4 points
- Serrure à clé triangulaire
- Autocollant "Cigarette" fourni

1200 mégots

- Réf. 56458 - Gris alu RAL 9006
- Réf. 56459 - Gris manganèse mat lisse
- Réf. 56597 - Anthracite mat texturé RAL 7016



### EVOLUTION

En France, 30 milliards de mégots jetés à même le sol



Un mégot met 10 à 12 ans pour disparaître définitivement et un seul d'entre eux suffit à polluer 500 litres d'eau.

# STOP aux mégots !

Agissons pour la propreté de nos lieux de convivialité.

Pensez à équiper vos espaces publics avec nos cendriers.

Source : INERIS

## COLLEC PLAQUE SIGNALÉTIQUE DE TRI MURALE "MÉGOTS"

- COLLEC : Acier traité anticorrosion et poudré anti-UV
- COLLEC EXTREME : Inox AISI 304 18/10 traité anticorrosion et poudré anti-UV
- Signalétique sérigraphiée
- Permet d'identifier l'espace fumeur

- Réf. 56053 - COLLEC
- Réf. 55000 - COLLEC EXTREME



Retrouvez la loi anti-tabac (P.110)



## KOA CENDRIER SUR PIED - 2,5L

- Acier traité anticorrosion et poudré anti-UV
- Fixation au sol en 2 points
- Vidage par décrochage
- Serrure à clé triangulaire
- Autocollant "Cigarette" fourni

1300 mégots

- Réf. 56468 - Gris alu RAL 9006
- Réf. 56469 - Gris manganèse mat lisse
- Réf. 56598 - Anthracite mat texturé RAL 7016



Décrochage facile  
Vidage par simple retournement



### ACCESSOIRES

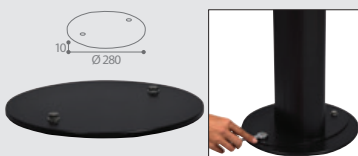

## KOA LEST POUR CENDRIER SUR PIED 2,5L

- Acier traité anticorrosion et poudré anti-UV
- Disque de lestage 5 Kg
- Fixation au cendrier en 2 points
- Permet de déplacer facilement le cendrier

- Réf. 56493 - Gris manganèse mat lisse



Gris manganèse



Vidage par retrait du bac intérieur



Bac intérieur intégré



## KOA CENDRIER SUR PIED OU MURAL - 9L

- Acier traité anticorrosion et poudré anti-UV
- Fixation au sol en 3 points ou murale en 4 points
- Serrure à clé triangulaire
- Autocollant "Cigarette" fourni

5400 mégots

- Réf. 56498 - Gris alu RAL 9006
- Réf. 56499 - Gris manganèse mat lisse
- Réf. 56599 - Anthracite mat texturé RAL 7016

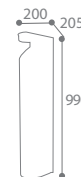

Gris alu

**NOUVEAUTÉ**



Grande capacité



## HAUTE RÉSISTANCE ET ANTIVANDALISME AUTOSTABLE

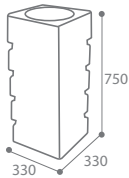

900 mégots

### ARES

#### CENDRIER A POSER AVEC COUPELLE INOX - 1,5L

- Béton finition Béton blanc sablé ton pierre
- Coupelle en inox 1,5L avec chaînette antiviol
- Livré en kit de 5 éléments avec tige centrale
- Sac de sable 1 ou 10 kg en option

■ Réf. 53338 - Blanc sable ton pierre

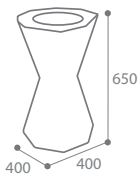

900 mégots

### KEOPS

#### CENDRIER A POSER OU A COLLER AVEC COUPELLE INOX - 1,5L

- Béton finition blanc sablé ton pierre
- Coupelle en inox 1,5L avec chaînette antiviol
- Sac de sable 1 ou 10 kg en option

■ Réf. 53339 - Blanc sable ton pierre

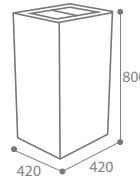

5400 mégots

### OLYMPE

#### CENDRIER A POSER OU A COLLER AVEC BAC INOX - 9L

- Béton finition gravillons lavés
- Cendrier 9L en inox avec poignée de transport
- Sac de sable 10 kg en option

■ Réf. 53341 - Gravillons lavés



Retrouvez la version Corbeille OLYMPE (P43)



Trou d'évacuation  
d'eau intégré

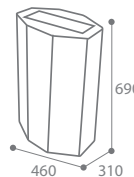

1200 mégots

### CYCLADE

#### CENDRIER A POSER OU A COLLER - 2L

- Béton finition blanc sablé ton pierre
- Sac de sable 1 ou 10 kg en option

■ Réf. 53340 - Blanc sable ton pierre



### CONSOMMABLES

#### KIPSO

##### SAC DE SABLE

- Sable fin à changer une fois par semaine
- Neutralise les odeurs du tabac

Réf. 59640 - 1 kg

Réf. 59704 - 10 kg





# Mobilier urbain Cendrier

POUR ZONES DE PAUSE  
ET INSTALLATIONS  
SOUS ABRIS



Gris manganèse

Inox brossé



## KALIPSO

### CENDRIER BAC A SABLE A POSER - 0,15L

- Acier poudré anti-UV ou inox brossé AISI 304 (18/10)
- Grille retire-mégots
- Sac de sable de 1 Kg fourni
- Autocollant «Cigarette» fourni

90 mégots

- Réf. 59690 - Gris manganèse
- Réf. 59693 - Inox brossé



## KIPSO

### CENDRIER/CORBELLE A POSER - 0,25L / 17,5L

- Acier poudré anti-UV ou inox brossé
- Socle plastique noir

150 mégots

### CENDRIER BAC A SABLE / CORBEILLE

- Tête bac à sable (anti-odeurs) + grille retire-mégots
- Sac de sable de 1 Kg fourni

Réf. 58958 - Inox brossé

### CENDRIER ETOUFFOIR / CORBEILLE

- Tête étouffoir (évite la propagation des fumées de cigarettes)

- Réf. 58945 - Gris manganèse
- Réf. 58948 - Inox brossé

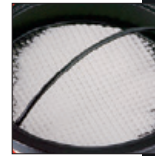

Tête bac à sable amovible avec anse de préhension

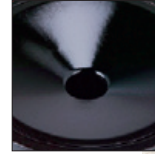

Tête étouffoir amovible

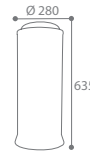

Tête bac à sable Inox brossé



Tête étouffoir Gris manganèse



Tête étouffoir Inox brossé

OSEZ LA COULEUR ! 100% PERSONNALISATION SUR DEVIS

## CONSOMMABLES

### KIPSO SAC DE SABLE

- Sable fin à changer une fois par semaine
- Neutralise les odeurs du tabac



Réf. 59640 - 1 kg

Réf. 59704 - 10 kg



Grille écrase-mégots inox AISI 304 (18/10) maintenu par chaînette



## CYVOMAX GREEN

### POUBELLE AVEC COUVERCLE A TRAPPE ET GRILLE ÉCRASE-MÉGOTS - 52L

- Polyéthylène **recyclé**
- Blocage et retour automatique de la trappe par levier et ressort
- Sac maintenu par des "étriers"

Réf. 57428 - Noir

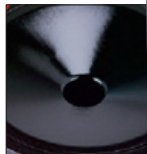
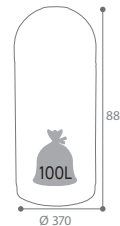

Tête étouffoir amovible



Tête amovible



Cendrier étouffoir / corbeille

Cendrier amovible / corbeille



## CENDEO

### CENDRIER / CORBEILLE A POSER - 0,15L / 12,5L

- Acier poudré anti-UV
- Socle plastique noir

90 mégots

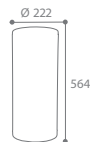

| Coloris          | Tête étouffoir | Tête amovible |
|------------------|----------------|---------------|
| ■ Gris manganèse | 59775          | 59769         |

## ACCESSOIRES

### COLLEC

#### GRILLE ECRASE-MEGOTS

- Inox AISI 304 (18/10)
- Fixation sur un support sac sur poteau
- Signalétique visible
- Permet l'extinction des cigarettes

Réf. 57168 - Inox

57841

58216

57168



# Intérieur



# Papea ULTRA ROBUSTE

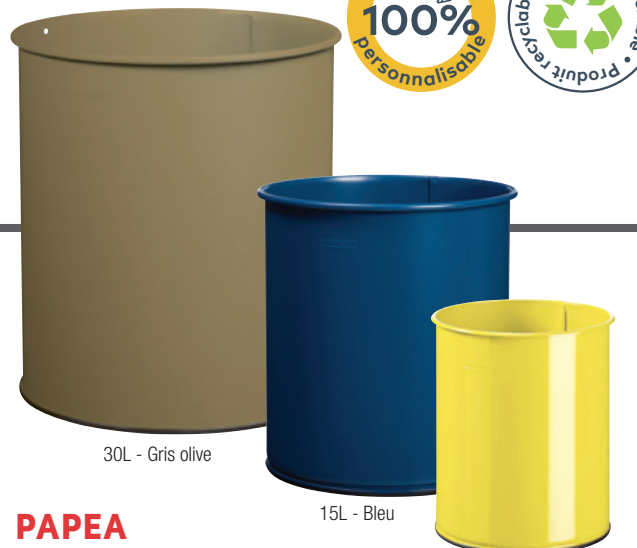

30L - Gris olive

15L - Bleu

8L - Jaune soufre

## PAPEA

### CORBEILLE A PAPIER 8L, 15L, 30L

- Acier poudré anti-UV avec fond en acier galvanisé
- Embase joint caoutchouc protégeant des produits d'entretien et évitant les rayures sur le sol.

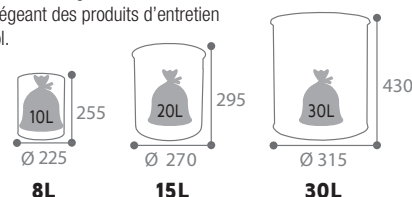

| Couleur                           | 8L    | 15L   | 30L   |
|-----------------------------------|-------|-------|-------|
| □ Blanc signalisation RAL 9016    | 59781 | 59580 | 59802 |
| ■ Gris manganèse                  | 59791 | 59583 | 58999 |
| ■ Gris clair RAL 9022             | 59804 | 59805 | 59803 |
| ■ Jaune soufre RAL 1016           | 59845 | 59827 | 59850 |
| ■ Bleu mat lisse RAL 5001         | 59710 | 59750 | 59800 |
| ■ Gris olive mat texturé RAL 7002 | 59711 | 59751 | 59801 |
| ■ Inox                            | 59785 | 59592 | -     |

OSEZ LA COULEUR ! PERSONNALISATION SUR DEVIS - DÉCOUVREZ NOS TEINTES STANDARDS P.8

# Neo



## ANTI-FEU



Principe d'auto-extinction (Cf. P.79)

## NEO

### POUBELLE ANTI-FEU

- Acier poudré anti-UV et fond en acier galvanisé
- Tête étouffoir : empêche la combustion des déchets et arrête la propagation du feu
- Homologation des poubelles Neo par un organisme indépendant habilité CNPP\* cf p.110

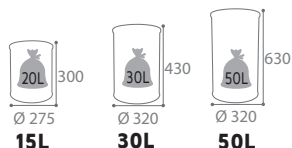

| Couleur                        | 15L   | 30L   | 50L   |
|--------------------------------|-------|-------|-------|
| ■ Bleu outremer RAL 5002       | 52155 | 52156 | 52157 |
| ■ Rouge signalisation RAL 3020 | 52161 | 52162 | 52163 |
| ■ Jaune colza RAL 1021         | 52277 | 52278 | 52207 |
| ■ Gris clair RAL 9022          | 52815 | 52816 | 52817 |
| □ Blanc signalisation RAL 9016 | 52140 | 52141 | 52142 |
| ■ Gris manganèse               | 52810 | 52811 | 52812 |

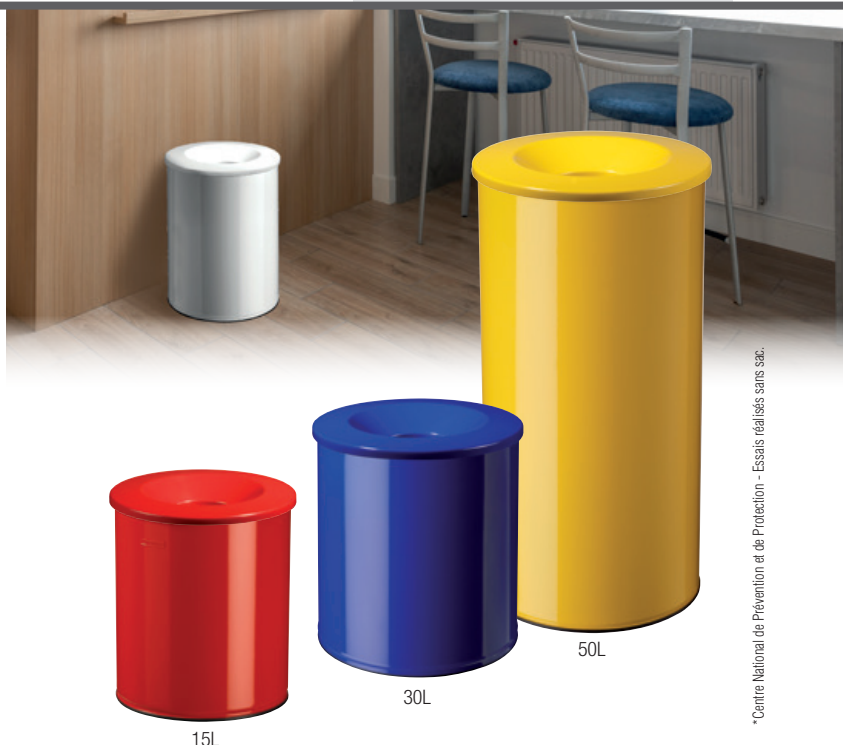

Retrouvez nos collecteurs grand litrage 90L/110L (P.79)



\*Centre National de Prévention et de Protection - Essais réalisés sans sac.



# Cuba

PRATIQUE, ESTHÉTIQUE ET DISCRET SUR LE BUREAU



PERSONNALISEZ  
AVEC VOTRE LOGO



**NOUVEAUTÉ**

## CUBA

### POUBELLE DE BUREAU - 1L

- Acier poudré anti-UV
- 2 tampons amortisseurs de bruit
- Utilisation et vidage par soulèvement du couvercle
- Consommables en option (Réf. 55175)



FACILITÉ DE NETTOYAGE  
NON VISUALISATION DES DÉCHETS

### CONSOMMABLES

#### CUBA GREEN

##### LOT DE 50 SACS PAPIER

- Papier kraft
- Certifié PEFC (garantie d'une gestion durable des forêts - Cf. P.108)

Réf. 55175 - Marron



- Réf. 55730 - Blanc signalisation RAL 9016
- Réf. 55731 - Gris manganèse
- Réf. 54017 - Gris olive mat texturé RAL 7002
- Réf. 54016 - Bleu mat lisse RAL 5001

NOUVEAU

Complétez le chemin  
de tri sélectif avec  
notre offre CUBATRI  
(P.10 à 13)



## PEPS

### CORBEILLE A PAPIER 40L LOT DE 4 CORBEILLES

- Polypropylène
- Parois lisses
- Bord de préhension

■ Réf. 59484 - Noir - Le lot de 4

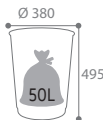

X4



## CAP GREEN

### CORBEILLE A PAPIER 16L LOT DE 20 CORBEILLES

- Polypropylène **recyclé** et **recyclable**
- Légère grâce à sa paroi ajourée "bague"ette"
- Bord de préhension et fond plein

■ Réf. 59490 - Noir - Le lot de 20



X20



## COUVERCLE AVEC CLAPET COULISSANT



## OKTOP

### POUBELLE A COUVERCLE COULISSANT - 50L

- Corps en polypropylène
- Vidage par décrochement de la tête

■ Réf. 59838 - Gris clair / Gris foncé



# Paceo

## DÉLIMITEZ VOS ESPACES D'ACCUEIL

### MURALE

#### PACEO

##### BARRIERE DE DELIMITATION MURALE À CEINTURE RETRACTABLE

- Acier peint
- Sangle rétractable et verrouillable (3m)
- Fixation murale en 4 points
- Support mural fourni

| Couleur                                  | Mural |
|--|-------|
| ■ Gris manganèse - sangle noire          | 51756 |
| ■ Bleu mat lisse RAL 5001 - sangle noire | 51758 |
| ■ Gris manganèse - sangle rouge          | 51890 |
| ■ Gris manganèse - sangle bleue          | 51891 |
| ■ Gris manganèse - sangle noire/jaune    | 51892 |
| ■ Gris manganèse - sangle rouge/blanc    | 51893 |



100% PERSONNALISABLE (MARQUAGE SANGLE SUR SIMPLE DEMANDE)

#### PACEO

##### LOT DE 2 BARRIERES DE DELIMITATION SUR SOCLE A CEINTURE RETRACTABLE

- Acier peint ou Inox
- Sangle rétractable et verrouillable (3m) : installation sur un autre poteau ou sur un support mural fourni
- Ø tube : 63.5mm
- 6 patins en caoutchouc sous la platine



INSTALLATION EN ESPACE COUVERT

| Couleur                                  | Sur socle (Lot de 2) |
|--|----------------------|
| ■ Gris manganèse - sangle noire          | 51741                |
| ■ Inox - sangle noire                    | 51740                |
| ■ Bleu mat lisse RAL 5001 - sangle noire | 51759                |
| ■ Gris manganèse - sangle rouge          | 51885                |
| ■ Gris manganèse - sangle bleue          | 51886                |
| ■ Gris manganèse - sangle noire/jaune    | 51887                |
| ■ Gris manganèse - sangle rouge/blanc    | 51888                |



X2

#### ACCESSOIRES

##### PANNEAU A4 POUR BARRIERE DE DELIMITATION

- Acier chromé
- Support de fixation en plastique
- Panneau rotatif vertical d'information
- Double plaque en plexiglas pour document au format A4



■ Réf. 51748 - Chromé



Horizontal

Vertical

# Indik



Pochette aimantée magnétique

#### INDIK

##### PANNEAU INFORMATION SUR PIED - A4

- Acier peint anti-UV
- 4 pieds réglables
- Livré monté
- Fourni avec une pochette aimantée magnétique

| Couleur                        | Panneau    |          |
|--------------------------------|------------|----------|
|                                | Horizontal | Vertical |
| □ Blanc signalisation RAL 9016 | 55008      | 55006    |
| ■ Gris manganèse               | 55009      | 55007    |



# Collectik

IDÉAL POUR LES PARKINGS, MAGASINS...

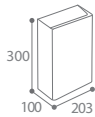

## COLLECTIK COLLECTEUR DE TICKETS - 5L

Vidage simple par  
trappe aimantée

- Acier poudré anti-UV
- Charnière en inox
- Ouvertures réduites limitant l'introduction d'objets volumineux
- Vidage facilité grâce à une trappe aimantée située en dessous du produit

■ Réf. 51336 - Gris manganèse

# Salsa ANTI-TRACES



Ouverture/fermeture  
en un mouvement

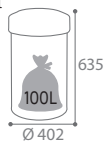

## SALSA POUBELLE A COUVERCLE BASCULANT RONDE - 60L

- Corps et couvercle en inox (traitement anti-traces de doigts)
- Couvercle basculant avec contrepoids stabilisateur réglable
- Épaisseur couvercle : 0,5 mm / Corps : 0,4mm
- 2 poignées de préhension intégrées sur le corps
- Embase : plastique polypropylène protégeant des produits d'entretien

■ Réf. 51880 - Inox

### ACCESSOIRES

#### SEAU PLASTIQUE 40L POUR POUBELLE SALSA

- Polypropylène
- Anse métal de préhension

■ Réf. 51881 - Noir



# Kipso VOS PARAPLUIES BIEN AU SEC !



## KIPSO PORTE-PARAPLUIES - 28L

- Acier poudré anti-UV ou inox brossé
- Socle plastique noir protégeant des produits d'entretien et évitant les rayures sur le sol.

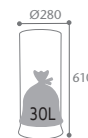

### Couleur

- Blanc signalisation RAL 9016
- Gris manganèse
- Gris clair RAL 9022
- Inox
- Jaune soufre RAL 1016
- Gris olive mat texturé RAL 7002
- Bleu mat lisse RAL 5001

### Corps Plein

- 58536
- 58969
- 58537
- 58979
- 58732
- 59131
- 59132

### Corps Perforé

- 59101
- 59105
- 59103
- 59100
- 59104
- 59114
- 59115

Corps plein

Corps perforé





# Handtouch Sensitive



Ouverture par pression



## HANDTOUCH POUBELLE AVEC COUVERCLE A OUVERTURE PAR PRESSION - 45L

- Corps acier poudré anti-UV ou inox
- Couvercle en ABS
- Système d'ouverture manuel
- Seau intérieur plastique amovible avec anse métal
- Embase joint caoutchouc

| Couleur  | 45L   |
|--|-------|
| <input type="checkbox"/> Blanc signalisation RAL 9016    | 93580 |
| <input checked="" type="checkbox"/> Gris manganèse       | 93581 |
| <input type="checkbox"/> Gris clair RAL 9022             | 93582 |
| <input type="checkbox"/> Inox                            | 93590 |
| <input type="checkbox"/> Jaune soufre RAL 1016           | 93588 |
| <input type="checkbox"/> Bleu mat lisse RAL 5001         | 93593 |
| <input type="checkbox"/> Gris olive mat texturé RAL 7002 | 93594 |



Ouverture automatique



## SENSITIVE POUBELLE AVEC COUVERCLE A OUVERTURE AUTOMATIQUE - 45L

- Corps acier poudré anti-UV ou inox
- Couvercle en ABS
- Système d'ouverture automatique infrarouge rapide et silencieux
- Possibilité d'ouverture prolongée grâce au bouton open & close sans contact
- Seau intérieur plastique amovible avec anse métal
- Embase joint caoutchouc
- 4 Piles LR6 non fournies
- **Méthode HACCP**

| Couleur  | 45L   |
|--|-------|
| <input type="checkbox"/> Blanc signalisation RAL 9016    | 93560 |
| <input checked="" type="checkbox"/> Gris manganèse       | 93561 |
| <input type="checkbox"/> Gris clair RAL 9022             | 93562 |
| <input type="checkbox"/> Inox                            | 93570 |
| <input type="checkbox"/> Jaune soufre RAL 1016           | 93568 |
| <input type="checkbox"/> Bleu mat lisse RAL 5001         | 93573 |
| <input type="checkbox"/> Gris olive mat texturé RAL 7002 | 93574 |

# Push L'INCONTOURNABLE



## PUSH POUBELLE AVEC COUVERCLE A TRAPPE - 45L

- Acier poudré anti-UV ou inox
- Sac maintenu par 2 étriers
- Trappe en inox avec retour automatique

| Couleur  | 45L   |
|--|-------|
| <input type="checkbox"/> Blanc signalisation RAL 9016    | 57467 |
| <input checked="" type="checkbox"/> Gris manganèse       | 57469 |
| <input type="checkbox"/> Gris clair RAL 9022             | 59793 |
| <input type="checkbox"/> Inox                            | 57468 |
| <input type="checkbox"/> Jaune soufre RAL 1016           | 57423 |
| <input type="checkbox"/> Bleu mat lisse RAL 5001         | 57478 |
| <input type="checkbox"/> Gris olive mat texturé RAL 7002 | 57479 |

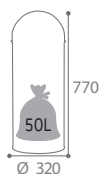

Gris olive



Jaune soufre



Gris clair



Sac maintenu par 2 étriers





# Multigob IDÉAL EN ZONES DE PAUSE

## MULTIGOB

### COLLECTEUR DE GOBELETS

- Tête en polyéthylène
- Réceptacle pour gobelets (Ø maximum 70mm)
- Plaque de séparation entre les déchets divers et les gobelets
- Etriers pour maintien du sac



Etriers pour maintien du sac



## MULTIGOB GREEN

- Version « Tout plastique »**
- Corps en **polyéthylène recyclé**
  - Léger et maniable



Gris

Signalétique intégrée

## MULTIGOB

- Version « Corps métal »**
- Corps acier poudré avec embase en polypropylène

Blanc signalisation

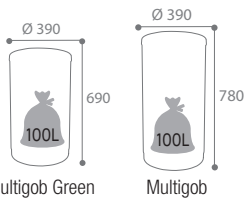

| Couleur                                | Jusqu'à 1600 gobelets | Jusqu'à 800 gobelets / Corbeille 25L |
|--|-----------------------|--------------------------------------|
| ■ Noir - Plastique                     | 57342                 | 57403                                |
| ■ Gris manganèse - Métal               | 56210                 | 56213                                |
| ■ Gris clair RAL 9022 - Métal          | 56211                 | 56214                                |
| □ Blanc signalisation RAL 9016 - Métal | 56212                 | 56215                                |



# Cyvomax



## CYVOMAX GREEN

### POUBELLE AVEC COUVERCLE A TRAPPE - 52L

- Polyéthylène **recyclé**
- Blocage et retour automatique de la trappe par levier et ressort
- Etriers pour maintien du sac

■ Réf. 58033 - Noir

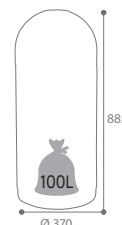



Intérieur

Poubelle alimentaire



# Gobtout

IDÉALE POUR LES SANDWICHES, CAFÉS...

ANTIVANDALISME

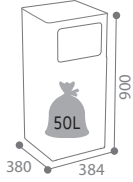

Seau en acier galvanisé intégré



CONFIEZ-NOUS VOS PROJETS SUR MESURE

DÉCOUVREZ LES MEUBLES DE TRI SELECTIF ALITRI POUR RESTAURATION COLLECTIVE VOIR P. 20/21



## GOBTOUT

### POUBELLE SNACK - 40L

- Acier poudré anti-UV
- Charnière en inox
- Surface plane sur le dessus de la poubelle permettant la dépose de plateaux
- Seau de 40L en acier galvanisé avec anse fournie
- Insertion de déchets facilitée grâce à 3 grandes ouvertures
- Pieds en plastique évitant le contact avec le sol
- Antivandalisme : verrouillage de la porte par serrure à clé et fixation possible au sol en 4 points

■ Réf. 59854 - Gris manganèse

# Collecroule



## COLLECROULE

### SUPPORT SAC MOBILE A PEDALE - 50L ET 110L

- Acier poudré anti-UV ou Inox
- Large pédale
- Maintien du sac par ceinture élastique
- Méthode HACCP

#### 50L

■ Réf. 57371 - Gris clair RAL 9022

#### 110L

■ Réf. 57330 - Gris clair RAL 9022

□ Réf. 57370 - Blanc signalisation RAL 9016

■ Réf. 56501 - Inox



Poignée de transport pour une meilleure maniabilité

Blanc signalisation 110L

Roues lisses

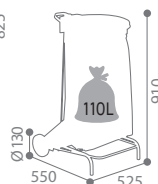
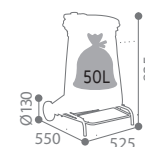

## ACCESSOIRES

### PLAQUE DE JONCTION ÎLOT

- Plaque en acier poudré anti-UV
- 4 colliers en PVC vissés sur la plaque
- Idéal pour constituer des îlots de tri
- Permet de joindre 2 supports-sacs COLLECROULE ou TUBAG

■ Réf. 57223 - Gris manganèse

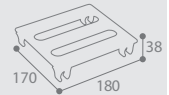

Retrouvez nos supports sacs mobiles couvercle couleur (P.25)



# Mobily

3 LITRAGES



Couvercle rabattable

## MOBILY POUBELLE MOBILE A PEDALE 60L, 80L ET 120L

- Polyéthylène haute densité (PEHD)
- Roues lisses
- Poignée de transport
- Plaque de stickers (Réf. 50297) en option
- **Méthode HACCP**

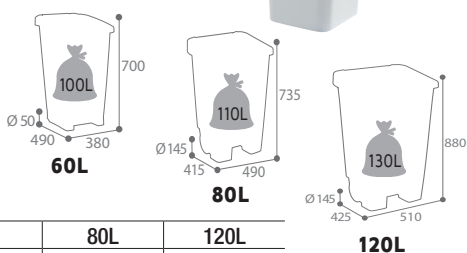

| Couleur                        | 60L   | 80L   | 120L  |
|--------------------------------|-------|-------|-------|
| <input type="checkbox"/> Blanc | 59837 | 59185 | 59200 |

Retrouvez nos nouvelles corbeilles Mobily Green en polyéthylène haute densité recyclé (P.24)



# Boogy FONCTIONNEL

**TRINGLERIE EN INOX RÉSISTANTE À LA CORROSION**

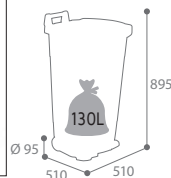

## BOOGY POUBELLE MOBILE A PEDALE - 90L

- Polyéthylène
- Tringlerie inox AISI 304 (18/10)
- Large pédale et poignée intégrée en façade
- Poignée de transport
- Plaque de stickers (Réf. 50297) en option
- **Méthode HACCP**

Réf. 56700 - Blanc

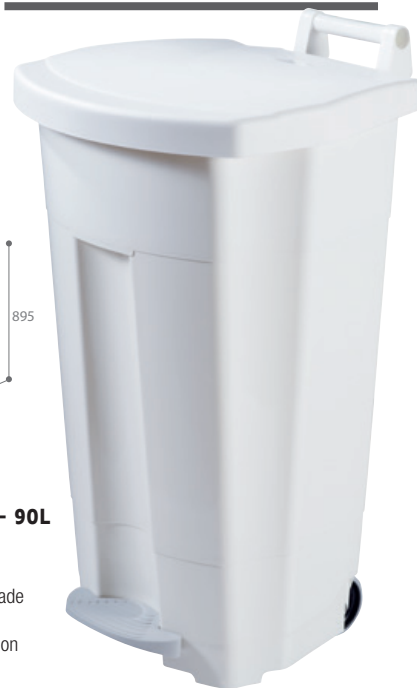

Retrouvez notre plaque de stickers Tri Sélectif Réf. 50297 (P.24)



# Utilo 4 LITRAGES



Poignée de préhension

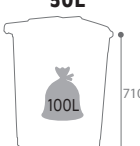
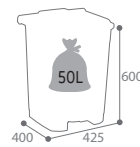

## UTILO POUBELLE À PÉDALE 30L, 50L, 80L ET 100L

- Polypropylène
- Large pédale en façade
- Tringlerie plastique
- Résistant et facile à entretenir
- Plaque de stickers (Réf. 50297) en option
- **Méthode HACCP**

- Réf. 54020 - Blanc - 30L
- Réf. 54040 - Blanc - 50L
- Réf. 54060 - Blanc - 80L
- Réf. 54080 - Blanc - 100L

Large pédale

Retrouvez nos collecteurs couvercle couleur (P.23)



# Pratik



COMPOSEZ VOTRE COLLECTEUR EN 3 ÉTAPES



## PRATIK COLLECTEUR ALIMENTAIRE - 100L

- Polyéthylène haute densité (-50° à 80/120°C)
- **Adapté au contact alimentaire**

| Couleur                        | Corps | Couvercle |
|--------------------------------|-------|-----------|
| <input type="checkbox"/> Blanc | 56285 | 56290     |

Retrouvez nos collecteurs PRATIK couleur (P.25)



## ACCESSOIRES

### SOCLE A ROULETTES

- Compatible avec les poubelles PRATIK 100L
- 5 roues
- Frein intégré

Réf. 57633 - Noir



**Meilleur maintien du collecteur sur le socle**



Intérieur

Poubelle industrie



# Tubag

GRANDE MANIABILITÉ



Sur pieds

Sur roulettes



## TUBAG

### SUPPORT SAC TUBULAIRE - 110L

- Acier poudré anti-UV
- Ø tube : 18 mm
- Maintien du sac par tension

| Couleur                        | Sur pieds | Sur roulettes |
|--------------------------------|-----------|---------------|
| ■ Bleu outremer RAL 5002       | 57533     | 57529         |
| ■ Jaune colza RAL 1021         | 57534     | 57530         |
| ■ Vert mousse RAL 6005         | 57535     | 57531         |
| ■ Gris manganèse               | 57536     | 57532         |
| □ Blanc signalisation RAL 9016 | 57541     | 57540         |

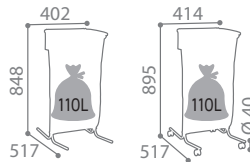

### ACCESSOIRES



### TUBAG / HERMIX PLAQUE SIGNALÉTIQUE DE TRI

- Acier poudré anti-UV
- Signalétique sérigraphiée
- Permet d'identifier le tri

### EVOLUTION



Facile à installer sur le support sac

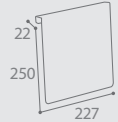

### Couleur

|                                     |       |
|-------------------------------------|-------|
| ■ Bleu outremer RAL 5002 - Papier   | 56012 |
| ■ Vert mousse RAL 6005 - Verre      | 56014 |
| ■ Jaune colza RAL 1021 - Emballages | 56013 |
| ■ Gris manganèse - Autres déchets   | 56015 |

### PLAQUE DE JONCTION POUR ILOT

- Plaque en acier poudré anti-UV
- 4 colliers en PVC vissés sur la plaque
- Idéal pour constituer des îlots de tri
- Permet de joindre 2 supports-sacs TUBAG ou COLLECROULE

■ Réf. 57223 - Gris manganèse

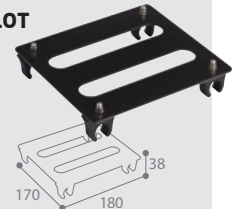

# Tubo



## TUBO

### POUBELLE MURALE - 80L

- Acier traité anticorrosion et poudré anti-UV
- Maintien du sac par 2 étriers
- Fixation murale facilitée avec plaque non fournie (Cf. P.35)
- Fixation sur poteau possible avec brides (fournies) et poteau non fourni (Cf. P.34)

- Réf. 58146 - Gris manganèse mat lisse
- Réf. 58147 - Gris manganèse mat lisse / Jaune colza RAL 1021
- Réf. 58148 - Gris manganèse mat lisse / Vert mousse RAL 6005
- Réf. 58149 - Gris manganèse mat lisse / Bleu outremer RAL 5002
- Réf. 58144 - Gris manganèse mat lisse / Rouge Signalisation RAL 3020

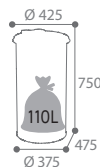

### ACCESSOIRES

## COLLEC

### PLAQUE DE FIXATION MURALE

- Permet de fixer plus facilement la poubelle sur le mur (besoin de 2 plaques pour TUBO)

■ Réf. 57024 - Gris manganèse

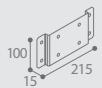
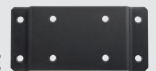

### POTEAU SUPPORT 3 FLUX À POSER + KIT BRIDES

- Acier traité anticorrosion et poudré anti-UV

■ Réf. 58819+58837  
Gris manganèse



Retrouvez tous nos poteaux (P.34)





**Evaluation technique réalisée par le CNPP\* :**  
produit conforme à la spécification technique. CNPP : organisme certificateur dans les domaines de la prévention et de la protection incendie en s'appuyant sur les compétences de ses laboratoires et services d'inspections et d'audits.



**Principe d'auto-extinction**

# Neo



**ANTI-FEU**

## NEO

### CORBEILLE ANTI-FEU

- Acier peint anti-UV et fond en acier galvanisé
- Tête étouffoir : empêche la combustion des déchets et arrête la propagation du feu
- **Homologation anti-feu CNPP\*** (si association corps et couvercle)

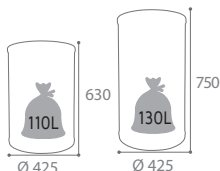

| Couleur                        | 90L   | 110L  |
|--------------------------------|-------|-------|
| ■ Bleu outremer RAL 5002       | 52158 | 52159 |
| ■ Rouge signalisation RAL 3020 | 52164 | 52165 |
| ■ Jaune colza RAL 1021         | 52209 | 52205 |
| ■ Gris clair RAL 9022          | 52818 | 52819 |
| □ Blanc signalisation RAL 9016 | 52143 | 52144 |
| ■ Gris manganèse               | 52813 | 52814 |

### ACCESSOIRES

#### KIT ETRIERS 90L ET 110L

- Acier peint anti-UV
- Visserie fournie

■ Réf. 52211 - Gris clair RAL 9022



Retrouvez nos collecteurs petit litrage 15L/30L/50L (P.70)

\* Centre National de Prévention et de Protection - Essais réalisés sans sac.

# Barella PRATIQUE À UTILISER ET À VIDER

## COMPOSEZ VOTRE COLLECTEUR BARELLA EN 3 ÉTAPES

### 1 le corps (2 litrages au choix)

#### BARELLA

- Polypropylène
- 2 poignées intégrées
- Coloris gris



### 2 le couvercle (3 modèles au choix)

- Fermeture par pression

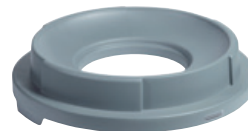

### 3 le socle à roulettes (2 tailles au choix)

- Facilite le déplacement du collecteur
- Fixation au collecteur par 1/4 de tour

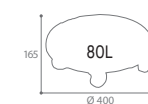

### EXEMPLES DE COMPOSITION





# Collecroule POLYVALENT



## COLLECROULE CARENE

### POUBELLE MOBILE A PEDALE

- Acier poudré anti-UV ou Inox
- Large pédale
- 2 roulettes en façade
- Sticker (Réf. 50292) en option
- **Méthode HACCP**

| Couleur   | 70L   | 110L  |
|---|-------|-------|
| <input type="checkbox"/> Blanc signalisation RAL 9016 | 57251 | 57250 |
| <input type="checkbox"/> Inox                         | 57256 | 57255 |



Façade amovible pour le retrait du sac

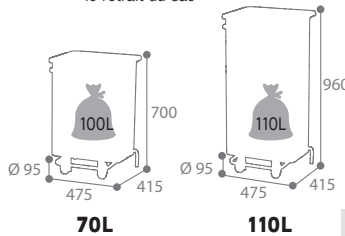

110L - Inox

70L - Blanc signalisation + sticker



Retrouvez notre sticker "Jetez vos déchets" Réf. 50292 (P.13)



# Tubag



Sur roulettes



Sur pieds



## TUBAG

### SUPPORT SAC TUBULAIRE - 110L

- Acier poudré anti-UV
- Ø tube : 18 mm
- Maintien du sac par tension

| Couleur   | Sur pieds | Sur roulettes |
|---|-----------|---------------|
| <input type="checkbox"/> Blanc signalisation RAL 9016 | 57541     | 57540         |

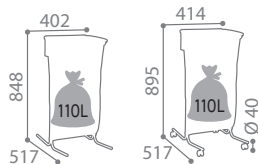

Retrouvez nos TUBAG couleur (P.78)



### ACCESSOIRES

#### PLAQUE DE JONCTION ÎLOT

- Plaque en acier poudré anti-UV
- 4 colliers en PVC vissés sur la plaque
- Idéal pour constituer des îlots de tri
- Permet de joindre 2 supports-sacs TUBAG ou COLLECROULE

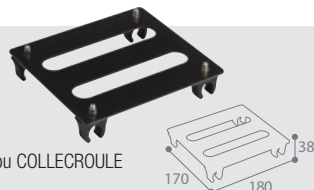

■ Réf. 57223 - Gris manganèse

# Hermix



Mobile grâce à ses 2 roulettes

## HERMIX

### COLLECTEUR A CLAPET 50 ET 110L

- Inox ou inox AISI 304 (18/10) spécial milieu humide (tubes et vis en inox)
- Support de sac avec fermeture hermétique par clapet en caoutchouc vierge
- Large pédale
- **Méthode HACCP**

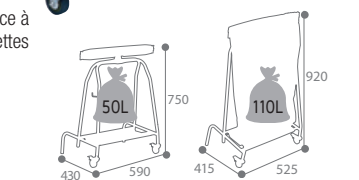

| Couleur  | 50L   | 110L  |
|--|-------|-------|
| <input type="checkbox"/> Inox                  | 59477 | 59480 |
| <input type="checkbox"/> Inox AISI 304 (18/10) | -     | 59479 |

Retrouvez nos plaques signalétiques pour TUBAG et HERMIX (P.78)



# Clinix

## CONSOMMABLES

### CLINIX

#### KIT EQUIPEMENT PREMIERS SECOURS

- Consommable pour la malette de premiers secours murale CLINIX (réf. 99717) et pour les armoires à pharmacie CLINIX (réf. 11649 et 50201)



#### Composition du kit équipement :

- 1 pansement compressif 10 x 12 cm
- 1 épingle de sûreté
- 1 bande extensible maille élastique 3 m x 5 cm
- 1 bande extensible maille élastique 3 m x 7 cm
- 4 lingettes bactéricides
- 4 lingettes asséchantes (équivalent éosine)
- 4 lingettes apaisantes au calendula
- 1 sparadrap tissu blanc 5 m x 2 cm
- 1 paire de gants
- 18 pansements Urgo 3 tailles
- 10 compresses stériles 20 x 20 cm
- 1 éthylotest chimique

Réf. 99715 - Kit consommables



#### Composition du kit équipement :

- 1 couverture de survie isolante (2.10 x 1.60m)
- 1 doigtier en simili cuir
- 1 pansement compressif 10 x 12 cm
- 9 épingles de sûreté
- 1 pince à écharde inox
- 1 bande extensible maille élastique 3m x 5 cm
- 1 bande extensible maille élastique 3m x 7 cm
- 4 lingettes bactéricides
- 4 lingettes asséchantes (équivalent éosine)
- 4 lingettes apaisantes au calendula
- 1 paire de ciseaux inox 14 cm
- 1 sparadrap tissu blanc 5m x 2 cm
- 1 paire de gants
- 18 pansements Urgo 3 tailles
- 10 compresses stériles 20 x 20 cm
- 1 éthylotest chimique

Réf. 99712 - Kit équipement pharmacie

\*Vendu sans consommable

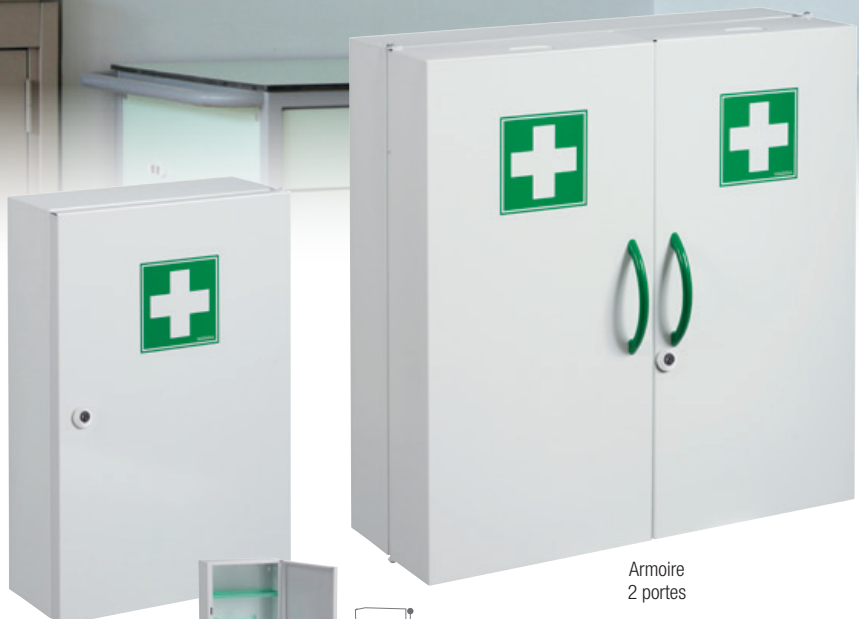

Armoire 1 porte

Armoire 2 portes



### CLINIX\*

#### ARMOIRE PHARMACIE - 1 ET 2 PORTES

- Acier peint anti-UV
- Etagères en plastique transparent réglables en hauteur
- Coffres et balconnets de rangement en plastique transparent dans les portes
- Serrure à clé

Réf. 11649 - Blanc signalisation RAL 9016 - 1 porte

Réf. 50201 - Blanc signalisation RAL 9016 - 2 portes

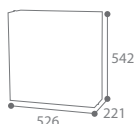
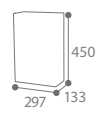

### CLINIX\*

#### MALETTE PREMIERS SECOURS AVEC FIXATION MURALE

- Polypropylène
- Réf. 99717 - Blanc



Peut être installée dans un véhicule avec son support mural

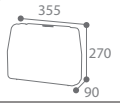

## LÉGISLATION



### PREMIERS SECOURS

**Le décret n°2008-244 du 7 mars 2008** du Code du travail comporte 3 articles fondamentaux : Selon l'article R4224-14 du code du travail, il est précisé que "les lieux de travail doivent être équipés de matériels de premier secours adaptés à la nature des risques et facilement accessible". L'employeur prend les mesures nécessaires pour assurer la sécurité et protéger la santé physique et mentale des travailleurs de son établissement.



# Clinabox



## CLINABOX

**SUPPORT BOITE A MOUCHOIRS / GANTS / CHARLOTTES**

- Inox
- Fixation murale possible en 2 points

■ Réf. 56130 - Inox



Ouverture frontale facile

# Sanipla



Ouverture latérale facile

## SANIPLA

**SUPPORT BOITE A MOUCHOIRS / GANTS / CHARLOTTES**

- Plastique blanc
- Fixation murale possible en 2 points

□ Réf. 51340 - Plastique blanc



# Clinix

MATERIEL DE PREMIERS SECOURS



## CLINIX

**BOITIER DEFIBRILLATEUR\***

- Acier poudré anti-UV
- Ouverture frontale facilitant l'accès
- Sécurisation à l'aide d'un scellé de protection (10 scellés fournis avec le produit)

■ Réf. 50410 - Vert menthe RAL 6029

### CONSOMMABLES

#### LOT DE 10 SCELLES

- Polypropylène
- Diamètre de la tige Ø2.2 mm
- Longueur totale L 279 mm
- Longueur utile L 240 mm
- Résistance à la traction 5 kg
- Lien de serrage progressif

■ Réf. 50399 - Lot de 10 scellés

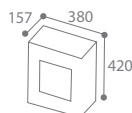

\*vendu sans défibrillateur



# Hygiène



# Blanka • Stella • Manga • Axos

□ Blanc RAL 9016  
(Acier poudré anti-UV)

■ Gris alu RAL 9006  
(Acier poudré anti-UV)

■ Gris manganèse  
(Acier poudré anti-UV)

□ Inox brossé F17



BLANKA  
400M

## DISTRIBUTEUR PAPIER HYGIENIQUE 200M ET 400M

- Verrouillage par serrure à clé
- Mandrin : Ø 50 mm
- Lames ciselées pour une découpe facile du papier à gauche ou à droite



## DISTRIBUTEUR ESSUIE-MAINS 400 FEUILLES

- Verrouillage par serrure à clé
- Capacité : jusqu'à 400 feuilles de papier essuie-mains enchevêtrées (24 x 26 cm)
- Ouverture frontale et blocage du capot en position ouverte : facilitent le réapprovisionnement
- Pièce plastique intégrée de régulation du débit : assure la distribution des essuie-mains en feuille à feuille



AXOS



VERSION 2 ROULEAUX SUR DEMANDE

## DISTRIBUTEUR PAPIER HYGIENIQUE 1 ROULEAU

- Accepte 1 rouleau type "ménager"



STELLA

## DISTRIBUTEUR PAPIER HYGIENIQUE 2 PAQUETS/1 ROULEAU

- Verrouillage par serrure à clé
- Accepte 2 paquets de papier hygiénique type "ménager" enchevêtrés ou 1 rouleau type "ménager"



MANGA



Verrouillage par serrure à clé

## AXOS

### DISTRIBUTEUR SAVON - 1L

- Inox brossé AISI 304 (18/10)
- Bouton poussoir avec pompe en laiton et plastique
- Repère de consommation en plastique
- Remplissage par le haut
- Accepte tous types de savon (sauf microbilles et gel hydroalcoolique)
- Fixation murale en 3 points
- Visserie fournie

■ Réf. 51397 - Inox



Réservoir transparent Pompe anti-gouttes

## SANEVA

### DISTRIBUTEUR SAVON - 1,1L

- ABS blanc avec additif antistatique
- Verrouillage par serrure à clé
- Distribution manuelle déclenchée par un bouton poussoir
- Fenêtre de contrôle du consommable
- Compatible avec les solutions désinfectantes comme le gel hydro-alcoolique (sauf microbilles)

□ Réf. 52544 - Blanc



## OPTION



### COUVERCLE RESERVOIR POUR DISTRIBUTEUR SAVON

- Évite l'évaporation du gel
- Dim. : 115 x 50 x 5 mm

□ Réf. 52485

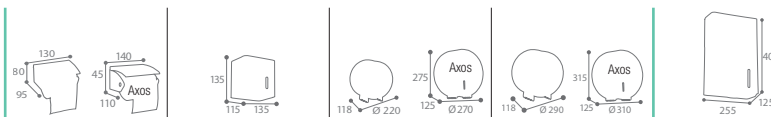

|                                | Distributeur papier hygiénique |                        |       |       | Distributeur                 |
|--------------------------------|--------------------------------|------------------------|-------|-------|------------------------------|
| Série                          | 1 rouleau                      | 2 paquets<br>1 rouleau | 200M  | 400M  | Essuie-mains<br>400 feuilles |
| <b>BLANKA</b>                  | 58101                          | 58110                  | 58574 | 58586 | 53045                        |
| □ Blanc signalisation RAL 9016 |                                |                        |       |       |                              |
| <b>STELLA</b>                  | 52653                          | 52667                  | 52666 | 52665 | 52652                        |
| ■ Gris alu RAL 9006            |                                |                        |       |       |                              |
| <b>MANGA</b>                   | 58102                          | 58114                  | 58578 | 58579 | 53049                        |
| ■ Gris manganèse               |                                |                        |       |       |                              |
| <b>AXOS</b>                    | 52103                          | 58111                  | 52615 | 58590 | 53047                        |
| ■ Inox brossé F17              |                                |                        |       |       |                              |

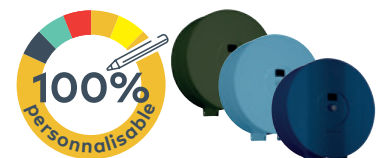

# Oleane ABS BLANC

- ABS blanc
- Large fenêtre de contrôle du consommable
- Ouverture frontale : facilite la mise en place du consommable et le nettoyage
- Serrure à clé



## DISTRIBUTEUR PAPIER HYGIENIQUE

- Capacité : 2 paquets de papier hygiénique type "ménager" enchevêtrés ou 1 rouleau type "ménager"

□ Réf. 52560 - 2 paquets / 1 rouleau



- Capacité : 6 paquets de papier hygiénique type "ménager" enchevêtrés ou 1 rouleau type "ménager"

□ Réf. 52561 - 6 paquets / 1 rouleau



## DISTRIBUTEUR ESSUIE-MAINS A DEVIDAGE CENTRAL 150 FORMATS

- Accepte des rouleaux de 150 formats (Ø max : 120 mm, hauteur max : 250 mm)

□ Réf. 52621



## DISTRIBUTEUR PAPIER HYGIENIQUE - 200M ET 400M

- Mandrin : 45mm
- Bords ciselés pour une découpe facile du papier à gauche ou à droite
- Economique : le déroulement du papier est freiné par la forme du mandrin plastique

□ Réf. 52570 - 200M

□ Réf. 52580 - 400M

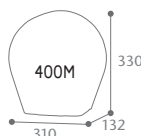
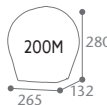

## DISTRIBUTEUR SAVON

- Accepte tous types de savon y compris le gel hydroalcoolique (sauf microbilles)
- Réservoir transparent / pompe anti-gouttes
- Couvercle amovible pour remplissage par le haut

□ Réf. 52550 - 0,8L - Blanc/Transparent

□ Réf. 52548 - 1,5L - Blanc/Transparent



## DISTRIBUTEUR ESSUIE-MAINS - 400 FEUILLES

- Capacité : jusqu'à 400 feuilles de papier essuie-mains enchevêtrées (24 x 26 cm)
- Plaque de régulation du débit en option : assure la distribution des essuie-mains en feuille à feuille

□ Réf. 52530

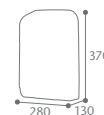

## DISTRIBUTEUR ESSUIE-MAINS A DEVIDAGE CENTRAL - 450 FORMATS

- Accepte des rouleaux de 450 formats (Ø max : 220 mm, hauteur max : 250 mm)

□ Réf. 52627

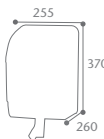

## ACCESSOIRES

### LOT DE 5 PLAQUES DE RÉGULATION DE DÉBIT

- Plastique EVA
- Régle le débit des essuie-mains en assurant une distribution de feuille à feuille

□ Réf. 52529 - Blanc

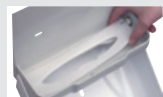

## DISTRIBUTEUR SACHETS PERIODIQUES

- Ouverture frontale : facilite la préhension des sachets
- Serrure à clé

□ Réf. 52540 - Blanc



## CONSOMMABLES

### FEMINA

### SACHETS POUR DISTRIBUTEUR DE PROTECTIONS PERIODIQUES

- Sachets en plastique pour collecter les protections périodiques
- Carton de 20 sachets en plastique
- Consommable pour le distributeur de sachets périodiques OLEANE (Réf. 52540)

□ Réf. 51220 - Lot de 960 - Blanc



## EVOLUTION

## MÉCANISME DE PRÉ-DÉCOUPE À COMMANDE MANUELLE

### DISTRIBUTEUR ESSUIE-MAINS AUTOCUT

- Coque en plastique ABS avec un additif "antistatique"
- Accompagnement mécanique du papier
- Large fenêtre de contrôle du consommable
- Accepte des bobines de Ø190 mm max. et H 210 mm max (mandrin Ø45 mm).
- Lame de pré-découpe interne en acier entièrement protégée et sans accès extérieur
- Recharge du papier rapide et facile
- Serrure à clé

□ Réf. 52649 - Blanc

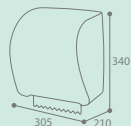

Retrouvez nos distributeurs de sachets périodiques et poubelles féminines (P.92-93)



# Lensea ABS BLANC



- ABS blanc et fond plastique
- Large fenêtre de contrôle du consommable
- Serrure à clé



## DISTRIBUTEUR PAPIER HYGIENIQUE 200M ET 400M

- Mandrin : Ø40 (200 mm) ou Ø50 (400 mm)

- ☐ Réf. 52718 - Blanc - 200M
- ☐ Réf. 52719 - Blanc - 400M

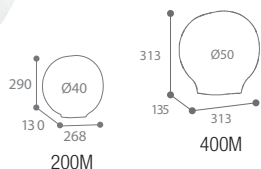

## DISTRIBUTEUR ESSUIE-MAINS 400 FEUILLES

- Capacité : jusqu'à 400 feuilles de papier essuie-mains enchevêtrées (24 x 26 cm)
- Ouverture frontale : facilite le réapprovisionnement
- Plaque de régulation de débit intégrée

☐ Réf. 52673 - Blanc

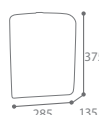

## DISTRIBUTEUR DE SAVON - 1L

- Réservoir intérieur amovible en plastique transparent pour remplissage par le haut
- Système de distribution avec valve anti-gouttes
- Accepte tous types de savon et le gel hydroalcoolique (sauf microbilles)

☐ Réf. 52670 - Blanc



## + ECONOMIQUE : DISTRIBUTION DE LA BONNE DOSE DE SAVON OU DE GEL DÉSINFECTANT



**AUTOMATIQUE SANS CONTACT**

## DISTRIBUTEUR DE SAVON AUTOMATIQUE - 0,850L

- ABS blanc
- Distribution par capteur infrarouge automatique
- Clé permettant le verrouillage du réservoir par le dessus
- Réglage du Débit : de 0,5 ml à 2,5 ml
- Alimentation par 4 piles LR6 (non fournies)
- Accepte tous types de savon et gel hydroalcoolique (sauf microbilles)

☐ Réf. 51785 - Blanc signalisation RAL 9016



Retrouvez nos stations de désinfection des mains automatiques (P.90-91)







IDÉAL POUR LES ESPACES  
SANITAIRES AVEC QUALITÉ,  
FONCTIONNALITÉ ET  
DESIGN

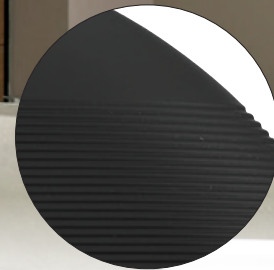

# Eclipse Green

## ECLIPSE GREEN

- ABS 100% recyclé
- Verrouillage par serrure à clé
- Large fenêtre de contrôle du consommable
- Antivol (protection du consommable)
- Ouverture frontale : facilite le conditionnement



### DISTRIBUTEUR PAPIER HYGIENIQUE - 200M ET 400 M

- 200M : Mandrin Ø 40 mm (Ø rouleau 208 mm max.)
- 400M : Mandrin Ø 50 mm (Ø rouleau 270 mm max.)

- Réf. 52000 - 200M - Noir mat
- Réf. 52001 - 400M - Noir mat



### DISTRIBUTEUR PAPIER HYGIENIQUE DÉVIDAGE FRONTAL - 200M

- Diamètre du rouleau 208 mm max.
- Distribution frontale feuille à feuille
- Système de contrôle de distribution du consommable

- Réf. 52005 - Noir mat



### DISTRIBUTEUR SAVON - 1L

- Distribution manuelle déclenchée par un bouton poussoir
- Système anti-gouttes
- Réservoir amovible transparent
- Débit : 1 ml par pression
- Accepte tous types de savon et le gel hydroalcoolique (sauf microbilles)

- Réf. 52004 - Noir mat

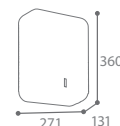

### DISTRIBUTEUR ESSUIE-MAINS 600 FEUILLES

- Capacité : jusqu'à 600 feuilles de papier essuie-mains enchevêtrées (24 x 26 cm)

- Réf. 52002 - Noir mat



Standard

Avec régulateur de débit (réf. 52006)

### DISTRIBUTEUR ESSUIE-MAINS A DÉVIDAGE CENTRAL 450 FORMATS

- Capacité : rouleaux jusqu'à 450 formats (Ø max 210mm x H210mm)
- Système de contrôle de distribution du consommable (pour réf. 52006)

- Réf. 52003 - Standard - Noir mat

- Réf. 52006 - Avec régulateur de débit - Noir mat

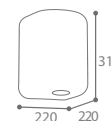



Hygiène

Distributeur

# Kosteaa

POLYCARBONATE TRANSLUCIDE AU DESIGN ÉPURÉ

- Polycarbonate translucide
- Incassable : épaisseur 3 mm
- Visualisation du consommable
- Nettoyage facilité grâce à sa forme arrondie
- Serrure à clé

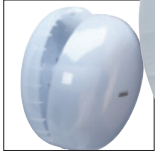

## DISTRIBUTEUR PAPIER HYGIENIQUE - 400M

- Mandrin : Ø 55 mm
- Economique : frein intégré au mandrin limitant le déroulement du papier

■ Réf. 51060

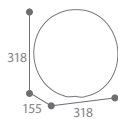

## INCASSABLE



## DISTRIBUTEUR DE SAVON - 0,850 L

- Réservoir intérieur amovible en plastique transparent pour remplissage par le haut
- Système de distribution valve anti-gouttes
- Accepte tous types de savon et le gel hydroalcoolique (sauf microbilles)
- Débit : 1 ml par pression

■ Réf. 51061



## DISTRIBUTEUR ESSUIE-MAINS 600 FEUILLES

- Capacité : jusqu'à 600 feuilles de papier essuie-mains enchevêtrées (24 x 26 cm)

■ Réf. 51062

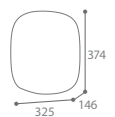

# Clara

## - Inox brossé ou poudré AISI 304 18/10

- Verrouillage par serrure à clé
- Fenêtre de contrôle du consommable
- Ouverture frontale : facilite le conditionnement



## DISTRIBUTEUR PAPIER HYGIENIQUE - 200M

- Mandrin : Ø 45 mm (Ø rouleau 250 mm max.)



- Réf. 52669 - Inox brossé
- Réf. 52725 - Gris manganèse
- Réf. 52726 - Blanc signalisation RAL 9016
- Réf. 52727 - Bleu mat lisse RAL 5024

## + RÉSISTANT



## DISTRIBUTEUR ESSUIE-MAINS A DEVIDAGE CENTRAL 450 FORMATS

- Capacité : rouleaux jusqu'à 450 formats
- Dim. : 210 mm x H 210 mm
- Découpe papier intégrée



- Réf. 52735 - Inox brossé
- Réf. 52736 - Gris manganèse
- Réf. 52737 - Blanc signalisation RAL 9016
- Réf. 52738 - Bleu mat lisse RAL 5024



## DISTRIBUTEUR SAVON - 1,1L

- Distribution manuelle déclenchée par un bouton poussoir. Pompe anti-gouttes
- Remplissage par le dessus
- Débit : 1.3 ml par pression
- Accepte tous types de savon et le gel hydroalcoolique (sauf microbilles)

- Réf. 52545 - Inox brossé
- Réf. 52740 - Gris manganèse
- Réf. 52741 - Blanc signalisation RAL 9016
- Réf. 52742 - Bleu mat lisse RAL 5024



## OPTION



## COUVERCLE RESERVOIR POUR DISTRIBUTEUR SAVON

- Evite l'évaporation du gel
- Dim. : 115 x 50 x 5 mm
- Réf. 52485 - Couvercle



## DISTRIBUTEUR ESSUIE-MAINS 600 FEUILLES

- Capacité : jusqu'à 600 feuilles de papier essuie-mains enchevêtrées (24 x 26 cm)
- Plaque de régulation de débit intégrée

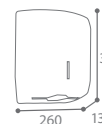

- Réf. 52675 - Inox brossé
- Réf. 52728 - Gris manganèse
- Réf. 52729 - Blanc signalisation RAL 9016
- Réf. 52730 - Bleu mat lisse RAL 5024

# Rollado L'INDISPENSABLE

## ROLLADO

### DISTRIBUTEUR ESSUIE-MAINS A DEVIDAGE CENTRAL 450 FORMATS

- Polyéthylène
  - Dévidage central pour bobine
  - Accepte des rouleaux de Ø220 mm maxi et H 240 mm maxi
- Réf. 52099 - Translucide grisé

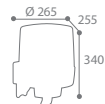

Disque de régulation de débit intégré

Verrouillage par serrure à clé

Retrouvez nos distributeurs essuie-mains enchevêtrés (P.84 à 88)

# Bobino LA PROPRETÉ À PORTÉE DE MAINS



## BOBINO

### SUPPORT BOBINE PAPIER MURAL

- Acier poudré anti-UV
- Pour toute bobine d'essuyage jusqu'à Ø350 mm
- Fixation murale

☐ Réf. 53246 - Blanc signalisation RAL 9016



## BOBINO

### DEROULEUR BOBINE PAPIER MURAL

- Acier poudré anti-UV
- Pour toute bobine d'essuyage jusqu'à Ø250 mm
- Lame de découpe papier

☐ Réf. 53245 - Blanc signalisation RAL 9016



Retrouvez nos poubelles "spécial Industrie" (P.78-79)



Maintien du sac avec 4 clips en plastique



## BOBINO

### SUPPORT SAC MOBILE DEROULEUR BOBINE PAPIER

- Acier poudré anti-UV
- Pour toute bobine d'essuyage jusqu'à Ø360 mm
- Lame de découpe papier
- 2 roues en plastique

☐ Réf. 52685 - Blanc signalisation RAL 9016

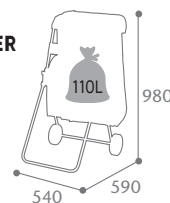

## BOBINO

### DEROULEUR BOBINE PAPIER SUR PIED

- Acier poudré anti-UV
- Pour toute bobine d'essuyage jusqu'à Ø450 mm
- Lame de découpe papier

☐ Réf. 53244 - Blanc signalisation RAL 9016

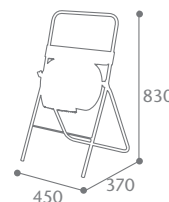



# Sanimains

## ACCESSOIRES

### SANIMAINS

#### LOT DE 10 AFFICHETTES ADHESIVES

- Adhésif vinyle quadri
- Résiste aux conditions d'utilisation en extérieur et intérieur
- Se colle sur tous types de supports

Facilite la visibilité de nos stations de désinfection.

Réf. 50290 - 210 x 297 mm

Réf. 50291 - 120 x 84 mm

50291



50290

#### Totem

- Acier poudré anti-UV
- Collecteur de gouttes
- A poser sur 4 pieds réglables ou à fixer en 4 points
- Antivandalisme : distributeur fixé sur le totem
- Plaque signalétique fournie avec affiche A4 à coller

AUTOMATIQUE SANS CONTACT



ÉCONOMIQUE ! ELLE DISTRIBUE LA BONNE DOSE À CHAQUE UTILISATION

Large ouverture, recharge rapide et facile

#### STATION DE DESINFECTION DES MAINS AUTOMATIQUE SUR PIED

##### Distributeur

- ABS blanc
- Réservoir de 0,850 L
- Alimentation par 4 piles LR6 (non fournies)
- Distribution par capteur infrarouge automatique
- Fenêtre de contrôle du consommable
- Réglage du débit : de 0,5 à 2,5 ml
- Serrure à clé

- ☐ Réf. 52515 - Blanc RAL 9016
- Réf. 52516 - Gris manganèse

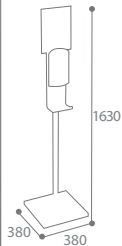

A COUDE INCASSABLE



Barre de pression qualité premium

#### STATION DE DESINFECTION DES MAINS A COUDE SUR PIED

##### Distributeur

- Polycarbonate translucide incassable 3 mm
- Réservoir de 0,850 L
- Système de distribution valve anti-gouttes
- Visualisation du consommable
- Débit : 1 ml par pression
- Serrure à clé

- ☐ Réf. 52513 - Blanc RAL 9016
- Réf. 52514 - Gris manganèse

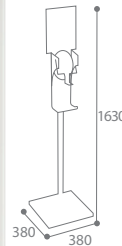

A PÉDALE SANS CONTACT

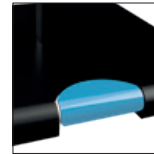

Distribution du gel par actionnement de la pédale bleue visible

#### STATION DE DESINFECTION DES MAINS A PÉDALE SUR PIED

##### Distributeur

- ABS blanc avec additif antistatique
- Réservoir de 1,1 L
- Système à pédale
- Système anti-goutte
- Fenêtre de contrôle du consommable
- Débit : 1,3 ml par pression
- Serrure à clé

- ☐ Réf. 52490 - Blanc RAL 9016
- Réf. 52491 - Gris manganèse

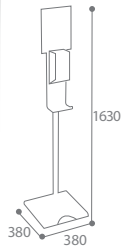

# Cubagel

SANS CONTACT



- + USAGE INTENSIF
- + STOCKAGE DU GEL
- + PMR

## CUBAGEL

#### BORNE DE DESINFECTION DES MAINS A PÉDALE / A POIGNEE POUR BIDON 5L SUR PIED

- Acier traité anticorrosion et poudré anti-UV
- Actionnement grâce à une poignée en inox AISI 304 (18/10) et/ou une pédale
- Ajustement du débit grâce à la tige de réglage
- Verrouillage sécurisé par serrure à clé plate
- Collecteur de gouttes
- Vendu avec une pompe 5 ml pour bidon avec bague Ø42 mm
- 4 pieds réglables et 4 trous de fixation possible au sol

- Réf. 52495 - Blanc RAL 9016/ Bleu RAL 5015



1 BIDON 5 LITRES\* + réserve de 2 bidons 5L dans le distributeur



Utilisation extérieure/intérieure Anticorrosion

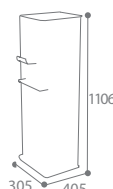

- + FAIBLE ENCOMBREMENT



## CUBAGEL

#### BORNE DE DESINFECTION DES MAINS A PÉDALE POUR FLACON SUR PIED

- Acier poudré anti-UV
- Actionnement grâce à une pédale
- Pour tous types de flacons de 300 ml à 1L (Ø max. 100 mm)
- Mise en place du flacon : réglage hauteur de la platine rotative intérieure
- Ajustement du débit grâce à la précompression de la pompe
- Verrouillage sécurisé par serrure à clé plate
- Collecteur de gouttes
- Vendu avec une pompe 2 ml pour flacon avec bague Ø28mm
- 4 patins de protection au sol / 4 trous de fixation possible au sol

- Réf. 52492 - Blanc RAL 9016/ Bleu RAL 5015

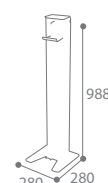
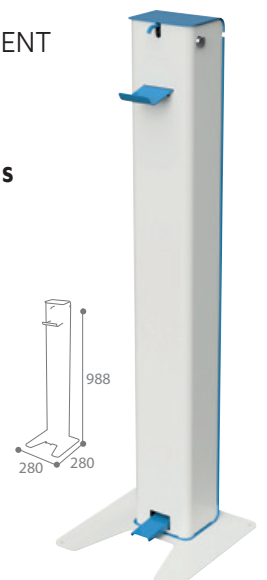

\* Bidon non fourni.

# Sanimains COMMANDE AUTOMATIQUE

## SANIMAINS

### STATION DE DESINFECTION DES MAINS AUTOMATIQUE MURALE OU POUR POTEAU

#### Support mural

- Acier traité anticorrosion et poudré anti-UV
- Collecteur de gouttes
- Système de verrouillage discret sur le support mural : avec la clé sous le distributeur
- Fixation murale en 4 points ou poteau Ø50 mm
- Fourni avec affiche 120 x 84 mm à coller

#### Distributeur

- ABS blanc
- Réservoir d'une contenance de 0,850 L
- Distribution par capteur infrarouge automatique
- Clé permettant le verrouillage du réservoir par le dessus
- Réglage du débit : de 0,5 ml à 2,5 ml
- Accepte tous types de savon y compris le gel hydroalcoolique (sauf microbilles)
- Alimentation par 4 piles LR6 (non fournies)

- Réf. 52520 - Fixation murale - Gris manganèse
- Réf. 52521 - Fixation pour poteau - Gris manganèse

AUTOMATIQUE  
SANS CONTACT



Fixation murale



Fixation pour poteau  
(Poteau non fourni)

## COMPATIBLE AVEC LES GELS HYDROALCOOLIQUES\*



## SANIMAINS

### STATION DE DESINFECTION DES MAINS A COUDE MURALE OU POUR POTEAU

#### Support mural

- Acier traité anticorrosion et poudré anti-UV
- Collecteur de gouttes
- Fixation murale en 4 points ou poteau Ø50 mm
- Fourni avec affichette 120 x 84 mm à coller

#### Distributeur

- Polycarbonate translucide incassable 3 mm
- Réservoir de 0,850 L
- Système de distribution valve anti-gouttes
- Visualisation du consommable
- Débit : 1ml par pression
- Serrure à clé

- Réf. 52470 - Fixation murale - Gris manganèse
- Réf. 52471 - Fixation pour poteau - Gris manganèse

A COUDE  
INCASSABLE



Fixation murale



Fixation pour poteau  
(Poteau non fourni)



# Hygiface FACILITE L'ACCÈS AUX MASQUES EN LIBRE SERVICE



## HYGIFACE

### DISTRIBUTEUR DE MASQUES MURAL OU A POSER - 50 MASQUES

- Acier poudré anti-UV
- Fixation murale en 2 points ou à poser
- Accepte 1 boîte de 50 masques non fournie
- Sérigraphie sur la façade
- Recharge par le dessus

- Réf. 52336 - Blanc RAL 9016
- Réf. 52337 - Gris manganèse

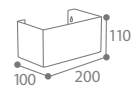
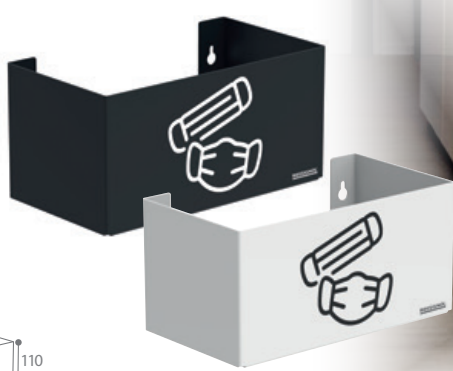

\* Sauf microbilles. Gel non fourni.



Hygiène

Distributeur et poubelle



# Gaïa

VOTRE ALLIÉ POUR LA LUTTE CONTRE LA PRÉCARITÉ MENSTRUELLE



4 compartiments

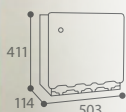

Une solution 100% féminine.  
Un distributeur de protections périodiques durable et recyclable.



2 compartiments

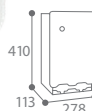

## GAÏA

### DISTRIBUTEUR PROTECTIONS PERIODIQUES 2 OU 4 COMPARTIMENTS

- Acier traité anti-UV
- Verrouillage par serrure à clé triangulaire Ø 7 mm
- Fixation murale en 3 points
- Chargement par le dessus en vrac après ouverture de la porte (consommables avec emballages individuels non fournis)
- Version 2 compartiments : 2 colonnes de 50 serviettes hygiéniques
- Version 4 compartiments : 2 colonnes de 50 serviettes hygiéniques + 1 colonne 100 tampons + 1 colonne 100 tampons avec applicateur
- Régulation du débit avec fenêtres de sortie calibrées en façade
- Livré avec notice d'installation et de mise en place des consommables
- Identification visuelle de la fonctionnalité produit par sérigraphie

Réf. 51921 - Blanc signalisation RAL 9016 - 2 compartiments

Réf. 51920 - Blanc signalisation RAL 9016 - 4 compartiments



100% PERSONNALISABLE LARGE SURFACE EN FAÇADE (MARQUAGE SUR SIMPLE DEMANDE)

# Oleane

## OLEANE

### DISTRIBUTEUR SACHETS PERIODIQUES

- ABS
- Ouverture frontale : facilite la préhension des sachets
- Serrure à clé

Réf. 52540 - Blanc



## CONSOMMABLES

### FEMINA SACHETS POUR DISTRIBUTEUR DE PROTECTIONS PERIODIQUES

- Sachets en plastique pour collecter les protections périodiques
- Carton de 20 sachets en plastique
- Consommable pour le distributeur de sachets périodiques OLEANE (Réf. 52540)

Réf. 51220 - Lot de 960 sachets

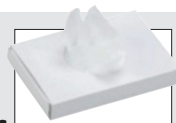

## LÉGISLATION

### HYGIENE FEMININE

#### Article R232-5 à R. 232-5-9 :

Les cabinets d'aisances doivent être aménagés de manière à ne dégager aucune odeur, être équipés de chasse d'eau et pourvus de papier hygiénique... Les cabinets d'aisances réservés aux femmes doivent comporter un récipient pour garnitures périodiques.

#### Article R4228-10 :

Dans les établissements employant un personnel mixte, les cabinets d'aisance sont séparés pour le personnel féminin et masculin. Lutte contre la précarité menstruelle en rendant de manière gratuite les protections hygiéniques. (Cf. P.110).





# Hygiène féminine



## CONSOMMABLES

### FEMINA

#### SACHETS POUR PROTECTIONS PERIODIQUES

- Lot de 1000 sachets. Carton de 25 sachets en papier
- Consommable pour poubelle et distributeur de sachets périodiques Blanka, Stella, Manga et Axos

Réf. 99099 - Le lot de 1000 sachets



#### DISTRIBUTEUR DE SACHETS PERIODIQUES

- Acier poudré anti-UV ou inox brossé 430
- Verrouillage par serrure à clé
- Accepte 200 sachets périodiques (Femina Réf. 99099)



#### DISTRIBUTEUR ET POUBELLE FEMININE MURALE - 10L

- Acier poudré anti-UV ou inox brossé 430
- Verrouillage par serrure à clé
- Couverture avec tampons plastiques - Kit étrier
- Accepte 100 sachets périodiques (Femina Réf. 99099)



| Série<br>Couleur  | Distributeur<br>de sachets périodiques | Distributeur<br>et poubelle féminine 10L |
|---|--|--|
| <b>BLANKA</b> <input type="checkbox"/> Blanc RAL 9016               | 58106                                  | 51354                                    |
| <b>STELLA</b> <input checked="" type="checkbox"/> Gris alu RAL 9006 | 58107                                  | 51355                                    |
| <b>MANGA</b> <input checked="" type="checkbox"/> Gris manganèse     | 58108                                  | 51356                                    |
| <b>AXOS</b> <input type="checkbox"/> Inox brossé 430                | 58118                                  | -  |

## Femina SANS CONTACT, EMPÊCHE LES CONTAMINATIONS



Couvercle à bascule empêchant la visibilité à l'intérieur de la poubelle

### FEMINA

#### POUBELLE A PEDALE HYGIENE FEMININE - 20L

- ABS
- Encombrement réduit grâce à sa forme allongée
- Ouverture à pédale pour un fonctionnement sans contact avec les mains

Réf. 91939 - Blanc



### AUTOMATIQUE

### FEMINA

#### POUBELLE AUTOMATIQUE HYGIENE FEMININE - 20L

- ABS
- Interrupteur d'alimentation et témoin lumineux indiquant le fonctionnement
- Trappe dissimulant le contenu
- Ouverture par capteur infrarouge : alimentation avec 4 piles alcalines "AA" (non fournies)
- Actionnement du couvercle en 0,5 sec. avec le pied à une distance de 10 cm à 15 cm
- Fermeture automatique du couvercle après utilisation / Ouverture continue du couvercle lorsque le pied reste près du capteur
- Support de sac intégré pour mise en place du sac poubelle

Réf. 91938 - Blanc



Ouverture par capteur infrarouge

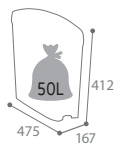

## Hera SANS ODEUR

### HERA

#### POUBELLE A PEDALE HYGIENE FEMININE - 15L

- Polypropylène
- Ouverture à pédale
- Forme allongée
- Couvercle amovible
- Poignée pour ouverture manuelle

Réf. 91885 - Gris/Blanc

Réf. 91886 - Gris/Noir mat

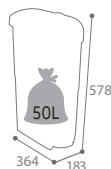

## ET HYGIÉNIQUE



Trappe dissimulant le contenu



Emplacement réservé pour mise en place d'un neutraliseur d'odeurs (non fourni)



# Blanka • Stella • Manga • Axos

Blanc RAL 9016  
(Acier poudré anti-UV)

Gris alu RAL 9006  
(Acier poudré anti-UV)

Gris manganèse  
(Acier poudré anti-UV)

Inox brossé F17

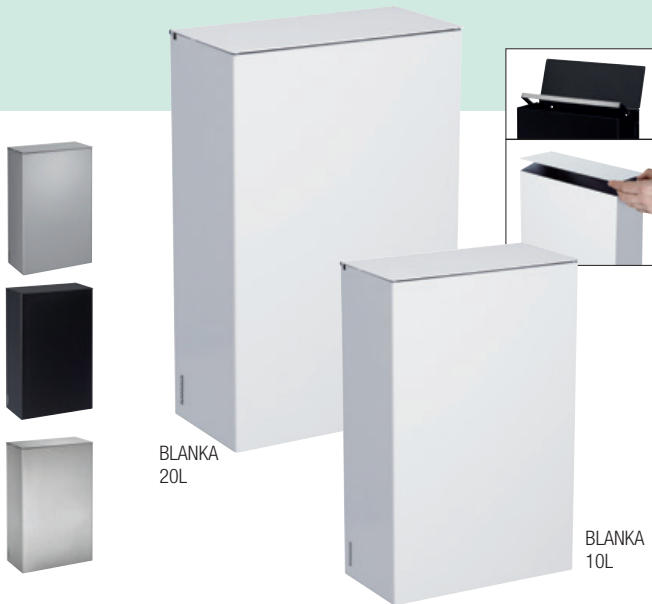

## POUBELLE MURALE - 10L ET 20L

- Couvercle avec tampons plastiques
- Avec ou sans kit étrier



Retrouvez notre gamme assortie de distributeurs de papier hygiénique et d'essuie-mains (P.84)



## CORBEILLE DECROCHABLE MURALE - 20L ET 40L

- Vidage par décrochement
- Entretoises de fixations murales fournies
- Possibilité de mise en place d'un sac à l'intérieur de la corbeille grâce au kit "étriers" (en option)

Retrouvez les kits "étriers" (P.51)

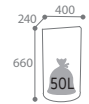
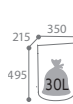

| Série / Couleur   | Poubelle murale 10L |             | Poubelle murale 20L |             | Corbeille décrochable murale |             |
|---|---------------------|-------------|---------------------|-------------|------------------------------|-------------|
|   | Sans étrier         | Avec étrier | Sans étrier         | Avec étrier | "ARKEA" 20L                  | "ARKEA" 40L |
| <b>BLANKA</b> <input type="checkbox"/> Blanc signalisation RAL 9016 | 51362               | 51345       | 51351               | 51348       | 58449                        | 58459       |
| <b>STELLA</b> <input checked="" type="checkbox"/> Gris alu RAL 9006 | 51359               | 51346       | 51352               | 51349       | 58447                        | 58457       |
| <b>MANGA</b> <input checked="" type="checkbox"/> Gris manganèse     | 51366               | 51347       | 51353               | 51350       | 58448                        | 58458       |
| <b>AXOS</b> <input type="checkbox"/> Inox brossé F17                | 51363               | 51371       | 51373               | 51372       | 56870                        | 56872       |



## Essencia

BON RAPPORT QUALITÉ/PRIX

### ESSENCIA

#### POUBELLE A PEDALE

- Inox ou acier poudré blanc
- Seau intérieur en plastique avec une anse métal
- Socle anti-basculement

- Réf. 90447 - Inox - 3L
- Réf. 90528 - Inox - 5L
- Réf. 90577 - Inox - 14L

- Réf. 90529 - Blanc signalisation RAL 9016 - 3L
- Réf. 90535 - Blanc signalisation RAL 9016 - 5L
- Réf. 90576 - Blanc signalisation RAL 9016 - 14L

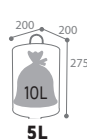

ROSSIGNOL PRO



# Sanelia



Charnière (20L et 30L) en polypropylène avec frein de chute intégré



TOP DES VENTES



Double anse métal (20L et 30L)



30L

20L

14L

5L

## SANELIA

### POUBELLE A PEDALE

- Inox ou acier poudré anti-UV
- Seau intérieur plastique amovible
- Fond du seau avec événements (20L et 30L)
- Tringlerie en acier galvanisé
- Socle plastique anti-basculement (3L, 5L, 14L)
- Jonc à la base en polypropylène
- Pédale antidérapante en plastique avec large protection contre les coups de pieds
- Sticker (Réf. 50292) en option
- **Méthode HACCP**

| Couleur                           | 3L    | 5L    | 14L   | 20L   | 30L   |
|-----------------------------------|-------|-------|-------|-------|-------|
| ■ Bleu mat lisse RAL 5024         | 90376 | 90387 | 90438 | 90334 | 90339 |
| ■ Gris manganèse                  | 90377 | 90388 | 90439 | 90335 | 90340 |
| □ Blanc Signalisation RAL 9016    | 90113 | 90114 | 90115 | 90361 | 90351 |
| ■ Inox                            | 90123 | 90124 | 90125 | 90360 | 90350 |
| ■ Beige gris mat texturé RAL 1019 | 90165 | 90166 | 90167 | 90173 | 90174 |

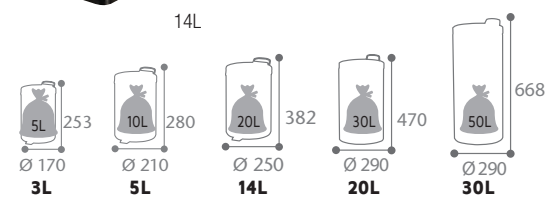

Retrouvez notre sticker "Jetez vos déchets" Réf. 50292 (P.13)

OSEZ LA COULEUR !

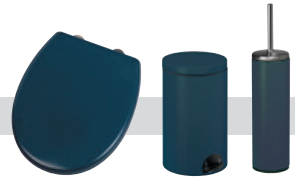

PERSONNALISATION SUR DEVIS



## Clap

- Couverture à trappe basculante
- Vidage par décrochement de la tête
- Accessoire : plaque de fixation murale réf. 58875

### CLAP GREEN

#### POUBELLE A COUVERCLE BASCULANT

- Polypropylène **recyclé**



- Réf. 91120 - Noir - 5L
- Réf. 91121 - Noir - 10L
- Réf. 91122 - Noir - 18L
- Réf. 91123 - Noir - 35L
- Réf. 91124 - Noir - 50L



50L

### CLAP

#### POUBELLE A COUVERCLE BASCULANT

- Polypropylène

- Réf. 91160 - Blanc - 5L
- Réf. 91161 - Blanc - 10L
- Réf. 91162 - Blanc - 18L
- Réf. 91163 - Blanc - 35L
- Réf. 91164 - Blanc - 50L



50L

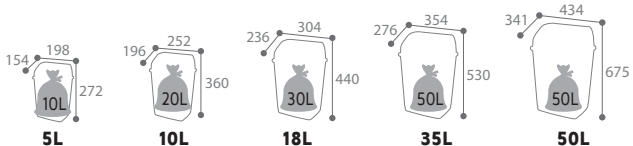
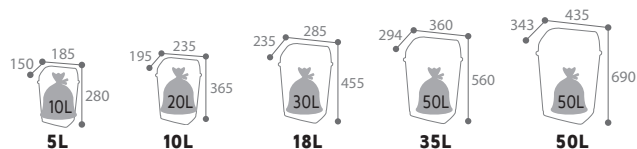

### ACCESSOIRES



#### FIXATION MURALE POUR POUBELLE A COUVERCLE BASCULANT

- Réf. 58875 - Acier galvanisé

Retrouvez nos poubelles CLAP "Spécial tri sélectif" (P.18)



## Prima

### PRIMA

#### POUBELLE A PEDALE

- Polypropylène
- Seau intérieur avec anse plastique
- Méthode HACCP

- Réf. 91150 - Blanc - 5L
- Réf. 91151 - Blanc - 7L
- Réf. 91152 - Blanc - 11L
- Réf. 91153 - Blanc - 18L
- Réf. 91154 - Blanc - 30L
- Réf. 91155 - Blanc - 50L



50L

30L

7L

Retrouvez notre sticker "Jetez vos déchets" Réf. 50292 (P.13)





## Comment choisir votre sèche-mains ?



| Gamme                                     | AERY PRESTIGE  | AERY PLUS                                   | AERY FIRST                                  | PULSEO                          | OLEANE                          | ZEFF                                       | ZELIS                                     | STORMA                      | AIRSMILE                     |
|---|--|---|---|---------------------------------|---------------------------------|--|---|-----------------------------|------------------------------|
| <b>Performance</b>                        | ★★★★★  | ★★★★★                                       | ★★★   | ★★★                             | ★★★                             | ★★★★★                                      | ★★★★★                                     | ★★★★★                       | ★★★★★                        |
| <b>Fréquentation</b>                      | Intensive  | Intensive                                   | Modérée                                     | Modérée                         | Modérée                         | Intensive                                  | Intensive                                 | Modérée                     | Modérée                      |
| <b>Antivandalisme</b>                     | Coque ABS  | Coque ABS                                   | Coque ABS                                   | Coque inox AISI 304 (18/10)     | Coque ABS                       | <b>Coque inox brossé AISI 304 (18/10)</b>  | <b>Coque inox brossé AISI 304 (18/10)</b> | Coque inox AISI 304 (18/10) | Coque ABS                    |
| <b>Temps de Séchage</b>                   | <b>7 à 10 secondes</b>   | <b>7 à 10 secondes</b>                      | <b>7 à 10 secondes</b>                      | 29 secondes                     | 29 secondes                     | 10 à 15 secondes                           | 10 à 15 secondes                          | 10 à 15 secondes            | 10 à 15 secondes             |
| <b>Déclenchement Automatique</b>          | ✓  | ✓   | ✓   | ✓                               | ✓                               | ✓  | ✓   | ✓                           | ✓                            |
| <b>Niveau Sonore</b>                      | 65 à 72 dB   | 65 à 72 dB                                  | 65 à 72 dB                                  | 75 dB                           | 75 dB                           | 72 dB                                      | 76 dB                                     | 72 dB                       | 76 dB                        |
| <b>Tension Alimentation</b>               | 220 / 240 V  | 220 / 240 V                                 | 220 / 240 V                                 | 220 / 240 V                     | 220 / 240 V                     | 220 / 240 V                                | 220 / 240 V                               | 220 / 240 V                 | 220 / 240 V                  |
| <b>PMR</b><br>(avec installation adaptée) | -  | -   | -   | ♿                               | ♿                               | ♿  | ♿   | ♿                           | ♿                            |
| <b>Vitesse sortie d'air</b>               | <b>342 km/h</b>  | <b>342 km/h</b>                             | 324 km/h                                    | 108 km/h                        | 108 km/h                        | 216 km/h                                   | 320 km/h                                  | 245 km/h                    | 320 km/h                     |
| <b>Température de l'air</b>               | 20/40°C  | 20/40°C                                     | 20/40°C                                     | 52°C                            | 52°C                            | 20/40°C                                    | 20/40°C                                   | 20/40°C                     | 20/40°C                      |
| <b>Gestion de la résistance</b>           | Activable/ Désactivable  | Activable/ Désactivable                     | Activable/ Désactivable                     | -                               | -                               | Activable/ Désactivable                    | Activable/ Désactivable                   | -                           | Activable/ Désactivable      |
| <b>Protection Electrique</b>              | Classe I - IP24  | Classe I - IP24                             | <b>Classe II - IP24</b>                     | Classe I - IPX1                 | Classe I - IPX1                 | <b>Classe II - IP13</b>                    | <b>Classe II - IP13</b>                   | <b>Classe II - IP13</b>     | <b>Classe II - IP24</b>      |
| <b>Conformité</b>                         | CE - RoHS  | CE - RoHS                                   | CE - RoHS                                   | CE - RoHS                       | CE - RoHS                       | CE - RoHS                                  | CE - RoHS                                 | CE - RoHS                   | CE - RoHS                    |
| <b>Hygiène</b>                            | Filtre HEPA<br>Bac récupérateur d'eau 200ml et/ou raccord tout à l'égout | Filtre HEPA<br>Bac récupérateur d'eau 800ml | Filtre HEPA<br>Bac récupérateur d'eau 800ml | -                               | -                               | -  | -   | -                           | Bac récupérateur d'eau 400ml |
| <b>Personnalisation Couleur</b>           | -  | -   | -   | -                               | -                               | ✓  | ✓   | -                           | -                            |
| <b>le + produit</b>                       | <b>Antibactérien Stérilisation automatique</b>                           | <b>Antibactérien Résiste au choc</b>        | <b>Bon rapport prix / performance</b>       | <b>Buse orientable sur 360°</b> | <b>Buse orientable sur 360°</b> | <b>Faible encombrement Résiste au choc</b> | <b>Usage intensif Résiste au choc</b>     | <b>Spécial hôtellerie</b>   | <b>Spécial PMR</b>           |

### Respect des normes en vigueur relatives aux installations des produits électriques

- Norme française C 15-100 de l'AFNOR - Association Française de Normalisation
- Norme européenne HD 384 du CENELEC - Comité Européen de Normalisation en Electronique et en Electrotechnique
- Norme internationale 60364 de la CEI Commission Electrotechnique Internationale

**DÉCOUVREZ TOUS  
NOS SÈCHE-MAINS P.98 À 101**



Hygiène Sèche-mains

# Aery Prestige

+ SÉCHAGE ULTRA RAPIDE

**AERY PRESTIGE** dispose d'un filtre HEPA et d'un système de stérilisation automatique. Avec son moteur à technologie sans balai et ses fonctionnalités, il est particulièrement recommandé pour une utilisation intensive.

## AERY PRESTIGE

**SECHE-MAINS AUTOMATIQUE - 750W**

- Capot en ABS
- Antibactérien
- Antivandalisme
- Déclenchement automatique
- Moteur à technologie sans balai 750W
- Stérilisation automatique UV (1h/24h)
- Niveau sonore 65 à 72 dB
- Tension d'alimentation : 220-240V
- Temps de séchage 7 à 10 secondes
- Vitesse sortie d'air : 342 km/h
- Température de l'air : 20/40°C
- Résistance chauffante : activable/désactivable
- Protection électrique Classe I - IP24
- CE - RoHS
- Filtre HEPA intégré et vendu en consommable (réf. 51590)

- Réf. **51676** - Blanc
- Réf. **51677** - Gris métallisé

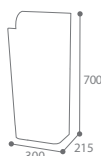

Blanc



+ DÉSACTIVATION POSSIBLE DE LA RÉSISTANCE POUR UNE CONSOMMATION ÉLECTRIQUE MINIMISÉE

+ ANTIBACTÉRIEN

+ STÉRILISATION AUTOMATIQUE



Bac interne récupérateur d'eau 200 ml **et/ou** raccord tout à l'égout

Gris métallisé

### CONSOMMABLE

#### FILTRE (AERY PRESTIGE)

- Purifie l'air : filtre au moins 99,9 % des bactéries
- A changer tous les 4 mois pour une meilleure qualité d'hygiène

Réf. **51590** - Filtre HEPA\*



# Aery Plus & First

TRÈS BON RAPPORT PRIX/PERFORMANCES

+ SÉCHAGE ULTRA RAPIDE

## AERY PLUS & AERY FIRST

**SECHE-MAINS AUTOMATIQUE - 750W**

- Capot en ABS
- Antivandalisme
- Déclenchement automatique
- Désactivation possible de la résistance pour une consommation électrique minimisée
- Niveau sonore 65 à 72 db
- Temps de séchage 7 à 10 secondes
- Température de l'air : 20/40°C
- Résistance chauffante : activable/désactivable
- Tension d'alimentation : 220-240V
- Consommable : filtre HEPA en option (réf. 51589)

#### Modèle AERY PLUS - 750W

- Moteur à technologie sans balai 750W
- Vitesse sortie d'air : 342 km/h
- Protection électrique Classe I - IP24
- CE - RoHS

#### Modèle AERY First - 800W

- Moteur monobloc à brosse 800W
- Vitesse sortie d'air : 324 km/h
- Protection électrique Classe II - IP24
- CE - RoHS

- Réf. **51675** - Aery PLUS
- Réf. **51674** - Aery FIRST



Modèle AERY PLUS

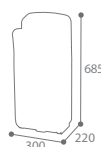

Bac interne récupérateur d'eau 800ml



Modèle AERY PLUS :  
Interrupteur on/off  
+ air chaud/froid  
+ vitesse de l'air



Modèle AERY FIRST :  
Interrupteur on/off

### CONSOMMABLES

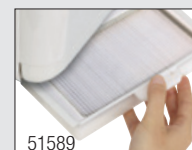

51589

#### FILTRE HEPA POUR SECHE-MAINS

- Purifie l'air : filtre au moins 99,97 % des particules de diamètre supérieur ou égal à 0,3 µm
- A changer une fois tous les 4 mois

Réf. **51589** - Blanc - Pour sèche-mains AERY FIRST (réf. 51674) et AERY PLUS (réf. 51675)

\*High Efficiency Particulate Air (Filtre à particules haute efficacité)

# Pulseo

BUSE ORIENTABLE SUR 360°

- + UTILISABLE COMME SÈCHE-CHEVEUX
- + ANTIVANDALISME

## PULSEO

### SECHE-MAINS AUTOMATIQUE HORIZONTAL - 2300W

- Acier poudré ou inox brossé AISI 304 (18/10)
- Déclenchement automatique infrarouge
- Niveau sonore : 75 dB
- Temps de séchage 29 secondes
- Vitesse de sortie de l'air : 108 km/h
- Température de l'air : 52°C
- Système de capteur infrarouge
- Tension d'alimentation 220/240V
- Fréquence : 50Hz
- Protection électrique Classe I - IPX1
- CE et ROHS

Réf. 51671 - Blanc

Réf. 51672 - Inox brossé

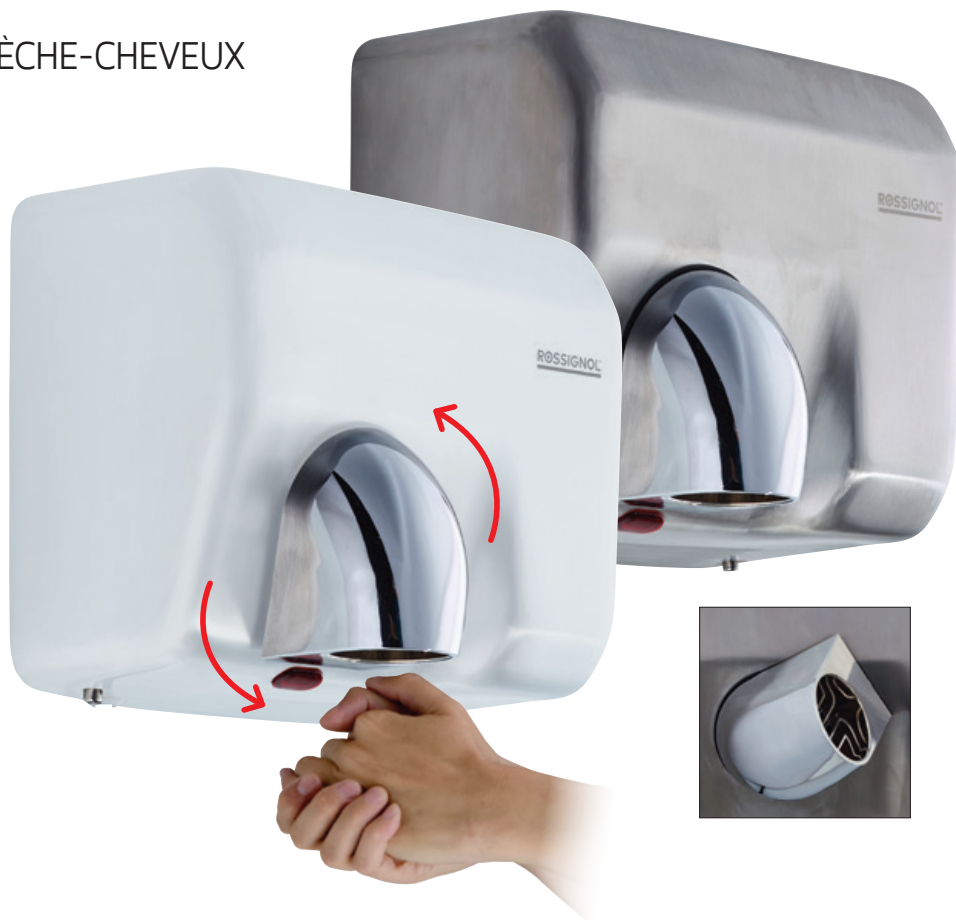
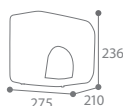

# Oleane

TRÈS BON RAPPORT PRIX/PERFORMANCES

- + UTILISABLE COMME SÈCHE-CHEVEUX

## OLEANE

### SECHE-MAINS AUTOMATIQUE HORIZONTAL - 2300W

- Coque en ABS
- Buse orientable sur 360°
- Déclenchement automatique infrarouge
- Niveau sonore : 75 dB
- Temps de séchage : 29 secondes
- Vitesse de sortie de l'air : 108 km/h
- Température de l'air : 52°C
- Tension d'alimentation : 220/240V
- Fréquence : 50Hz
- Protection électrique Classe I - IPX1
- CE et ROHS

Réf. 52501 - Blanc





Hygiène

Sèche-mains



# Zeff FAIBLE ENCOMBREMENT

## ZEFF

### SECHE-MAINS AUTOMATIQUE HORIZONTAL - 1150W

- Capot en inox brossé ou poudré AISI 304 (18/10)
- Antivandalisme : coque ultra résistante
- Déclenchement automatique
- Niveau sonore 72 dB
- Tension d'alimentation : 220/240 V
- Fréquence : 50/60 Hz
- Temps de séchage : 10 à 15 secondes
- Vitesse de sortie d'air : 216 km/h
- Température de l'air : 20/40°C
- Résistance chauffante : activable/désactivable
- Protection électrique Classe II - IP13
- CE et ROHS

- Réf. 51424 - Bleu mat lisse RAL 5024
- Réf. 51410 - Inox brossé
- Réf. 51411 - Gris manganèse
- Réf. 51412 - Blanc RAL 9016

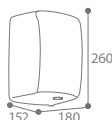

- + ANTIVANDALISME
- + ADAPTÉ À UN USAGE INTENSIF
- + DÉSACTIVATION POSSIBLE DE LA RÉSTANCE POUR UNE CONSOMMATION ÉLECTRIQUE MINIMISÉE



Retrouvez notre gamme CLARA (P.88)

# Zelis ANTIVANDALISME

- + DÉSACTIVATION POSSIBLE DE LA RÉSTANCE POUR UNE CONSOMMATION ÉLECTRIQUE MINIMISÉE

## ZELIS

### SECHE-MAINS AUTOMATIQUE HORIZONTAL - 1400W

- Capot en inox brossé ou poudré AISI 304 (18/10)
- Antivandalisme : coque ultra résistante
- Déclenchement automatique
- Niveau sonore : 76 dB
- Tension d'alimentation : 220/240V
- Fréquence : 50/60Hz
- Temps de séchage : 10 à 15 secondes
- Vitesse de sortie de l'air : 320km/h
- Température de l'air : 20/40°C
- Résistance chauffante : activable/désactivable
- Protection électrique Classe II - IP13
- CE et ROHS

- Réf. 51766 - Bleu mat lisse RAL 5024
- Réf. 51678 - Inox brossé
- Réf. 51768 - Gris manganèse
- Réf. 51769 - Blanc RAL 9016

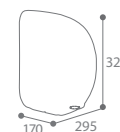

- + ADAPTÉ À UN USAGE INTENSIF



OSEZ LA COULEUR ! PERSONNALISATION SUR DEVIS - DÉCOUVREZ NOS TEINTES STANDARDS P.8



# Storma



SPÉCIAL HÔTELLERIE

- + FAIBLE ENCOMBREMENT
- + SILENCIEUX

## STORMA

### SECHE-MAINS AUTOMATIQUE HORIZONTAL - 1150W

- Capot en inox AISI 304 (18/10)
- Déclenchement automatique
- Niveau sonore : 72dB
- Temps de séchage : 10 à 15 secondes
- Vitesse de sortie de l'air 245 km/h
- Température de l'air : 20°/40°C
- Résistance chauffante
- Tension alimentation 220/240V
- Fréquence 50/60Hz
- Protection électrique Classe II - IP13
- CE et ROHS

EVOLUTION



EVOLUTION

- Réf. 51684 - Inox brossé
- Réf. 51685 - Noir mat texturé

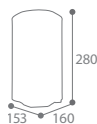

- + CONSOMMATION ÉLECTRIQUE MINIMISÉE



# Airmile



SPÉCIAL PMR

- + RÉCUPÉRATEUR D'EAU FACILE À NETTOYER

## AIRSMILE

### SECHE-MAINS AUTOMATIQUE HORIZONTAL - 1400W

- Coque en plastique ABS
- Déclenchement automatique
- Niveau sonore : 76 dB
- Résistance chauffante activable/désactivable
- Tension d'alimentation : 220/240V
- Fréquence : 50Hz
- Temps de séchage : 10 à 15 secondes
- Vitesse de sortie de l'air : 320km/h
- Température de l'air : 20°/40°C
- Protection électrique Classe II - IP24
- CE et ROHS

- Réf. 51682 - Blanc
- Réf. 51683 - Gris métallisé

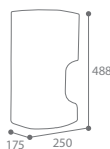

Réglage de la température de l'air

- + DÉSACTIVATION POSSIBLE DE LA RÉSISTANCE POUR UNE CONSOMMATION ÉLECTRIQUE MINIMISÉE



Bac récupérateur d'eau 400ml



Hygiène

Equipement sanitaire



# Epure

EQUIPEMENT SANITAIRE  
INTEMPOREL ET  
ROBUSTE AUX LIGNES  
CONTEMPORAINES



## PORTE-ROULEAU PAPIER HYGIENIQUE AVEC TABLETTE

- Acier traité anticorrosion et poudré anti-UV
- Fixation murale en 3 points (visserie inox et cache-vis fournis)
- S'adapte à tous types de rouleaux (jusqu'à Ø13 cm x 9,5 cm)
- Déroulement du papier régulier
- Tablette intégrée pouvant accueillir tous types d'objets

■ Réf. 52020 - Gris manganèse



## RESERVE PAPIER HYGIENIQUE

- Acier traité anticorrosion et poudré anti-UV
- Fixation murale en 2 points (visserie inox et cache-vis fournis)
- S'adapte à tous types de rouleaux (jusqu'à Ø13 cm x 9,5 cm)
- Peut contenir jusqu'à 3 rouleaux de papier hygiénique

■ Réf. 52021 - Gris manganèse



## PORTE-BALAYETTE MURAL

- Support en acier traité anticorrosion et poudré anti-UV
- Fixation murale en 2 points (visserie inox et cache-vis fournis)
- Pot en plastique polystyrène amovible
- Balayette avec brosse noire fournie

■ Réf. 52022 - Gris manganèse



## PORTE-SAVON MURAL

- Acier traité anticorrosion et poudré anti-UV
- Fixation murale en 2 points (visserie inox et cache-vis fournis)
- Fond ajouré : évite la stagnation de l'eau

■ Réf. 52023 - Gris manganèse



## PORTE-ACCESSOIRES MURAL

- Acier traité anticorrosion et poudré anti-UV
- Fixation murale en 2 points (visserie inox et cache-vis fournis)
- Fond ajouré : évite la stagnation de l'eau

■ Réf. 52024 - Gris manganèse



## DISTRIBUTEUR SAVON

- Support en acier traité anticorrosion et poudré anti-UV
- Fixation murale en 2 points (visserie inox et cache-vis fournis)
- Pot en plastique polystyrène d'une contenance de 0,30 L
- Pompe en plastique chromé

■ Réf. 52025 - Gris manganèse



## PATERE 2 OU 3 TETES

- Acier traité anticorrosion et poudré anti-UV
- Fixation murale en 2 points (visserie inox et cache-vis fournis)

■ Réf. 52026 - 2 têtes - Gris manganèse

■ Réf. 52027 - 3 têtes - Gris manganèse

OSEZ LA COULEUR ! PERSONNALISATION SUR DEVIS - DÉCOUVREZ NOS TEINTES STANDARDS P.8



## DIFUSEO

### DIFFUSEUR DE PARFUM PROGRAMMABLE

- Plastique ABS
- Fréquence de pulvérisations programmable de 5 mn à 4 h.
- Choix de diffusion : Jour / Nuit / 24 heures
- Verrouillage par serrure à clé
- Kit de fixation fourni / Vendu sans recharge / 2 piles LR20 non fournies
- Champ d'action : 8m<sup>2</sup>

□ Réf. 51576 - Blanc



### CONSOMMABLES

#### RECHARGE POUR DIFFUSEUR DE PARFUM

- Contenance 300 ml (jusqu'à 3000 pulvérisations possibles)
- Neutralise les odeurs indésirables
- Consommable pour le diffuseur de parfum (Réf. 51576)

Réf. 51210 - Lot de 3 recharges senteur citron

Réf. 51211 - Lot de 3 recharges senteur jasmin

Réf. 51213 - Lot de 3 recharges senteur marine

Programmation par écran digital



Déclipsable en 1 clic : nettoyage optimal



+ SILENCIEUX



## MAJESTIC

### ABATTANT WC THERMODUR DECLIPSABLE ANTIBACTERIEN

- Thermodur (urée) : haute qualité, inrayable
- Traitement antibactérien
- Double-frein de chute
- Cache et visserie inox AISI 304 (18/10) fournie
- Charnière individuelle et ajustable
- Entraxe de fixation : 80 à 200 mm
- Poids : 1,9 kg

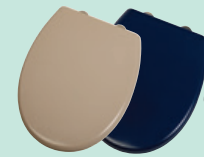

□ Réf. 51592 - Blanc

■ Réf. 51475 - Beige gris

■ Réf. 51476 - Bleu

OSEZ LA COULEUR ! PERSONNALISATION SUR DEVIS



NOUVEAUTÉ



+ HAUT DE GAMME

## TULIA

### PORTE-BALAYETTE ANTIBACTERIEN MURAL OU À POSER

- Inox 430 - Plastique polypropylène
- Seau amovible
- Adapté à l'univers PMR

■ Réf. 51827 - Inox

□ Réf. 51821 - Blanc RAL 9016

■ Réf. 51822 - Manganèse

■ Réf. 51823 - Bleu mat lisse RAL 5001

■ Réf. 51829 - Beige Gris MT RAL 1019

NOUVEAU

Consommable : réf. 51828 - Brosse

Déclipsable en 1 clic : nettoyage optimal



## DUPLEX

### ABATTANT WC SILENCIEUX DECLIPSABLE ANTIBACTERIEN

- Thermoplastique (polypropylène) : incassable
- Traitement antibactérien
- Double frein de chute
- Déclipsable en un clic
- Recyclable
- Entraxe de fixation : 80 à 200 mm
- Poids : 1,3 kg

□ Réf. 51699 - Blanc

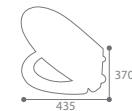

## SANEA

### PORTE-BALAYETTE À POSER

- Inox / manche plastique

■ Réf. 51611 - Inox/Brosse blanche

■ Réf. 51596 - Inox/Brosse noire

Consommables :  
Réf. 51837 - Brosse blanche  
Réf. 51595 - Brosse noire

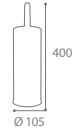

## RIVEA

### PORTE-BALAYETTE MURAL OU À POSER

- Inox / Balayette plastique
- Adapté à l'univers PMR

■ Réf. 51698 - Inox

Consommable : Réf. 51837 - Brosse

Fixation murale

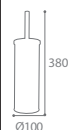

## SANIPLA

### PORTE-BALAYETTE À POSER

- Polypropylène
- Balayette non visible

□ Réf. 51708 - Blanc

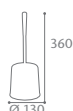

## SANIPLA

### ABATTANT WC

- Thermoplastique (polypropylène)
- Charnière plastique
- Visserie fournie
- Entraxe de fixation : 100 à 163 mm
- Poids : 0,8 kg

□ Réf. 51679 - Blanc

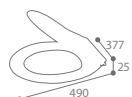

EVOLUTION





# Biska

## SOLUTION POUR L'ACCESSIBILITÉ DES PERSONNES À MOBILITÉ RÉDUITE

Législation Cf. P.110

- Inox AISI 304 (18/10)



25 cm

40 cm

60 cm

150 KG

### BARRE DE RELEVEMENT DROITE

- Dim : L (305/445/655) x P80 x H55

- Réf. 51845 - Inox AISI 304 (18/10) - 25 cm
- Réf. 51848 - Blanc - 25 cm
- Réf. 51846 - Inox AISI 304 (18/10) - 40 cm
- Réf. 51849 - Blanc - 40 cm
- Réf. 51847 - Inox AISI 304 (18/10) - 60 cm
- Réf. 51850 - Blanc - 60 cm

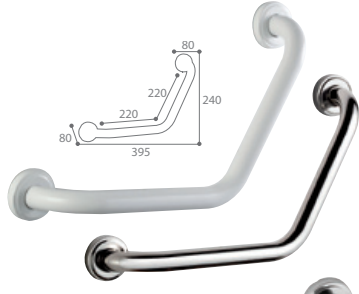

150 KG

### BARRE DE RELEVEMENT COUDÉE - 22 X 22 CM

- Réf. 51851 - Inox AISI 304 (18/10)
- Réf. 51852 - Blanc

150 KG

### BARRE DE RELEVEMENT 90° 45 X 65 CM

- Fixations en 3 points
- Inox AISI 304 (18/10)

- Réf. 51871 - Droite
- Réf. 51872 - Gauche

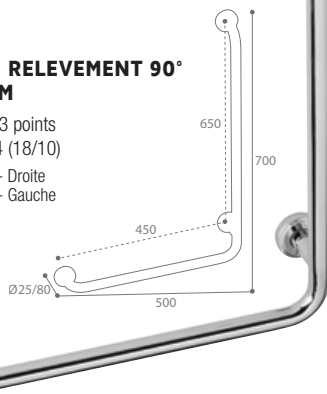

150 KG

### BARRE DE RELEVEMENT - 60 CM

- Réf. 51853 - Inox AISI 304 (18/10)
- Réf. 51854 - Blanc

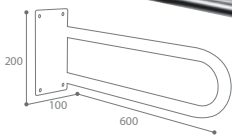

150 KG

### BARRE DE RELEVEMENT COUDÉE - 40 X 40 CM

- Positionnement à droite ou à gauche
- Fixations invisibles en 3 points

- Réf. 51870 - Inox AISI 304 (18/10)

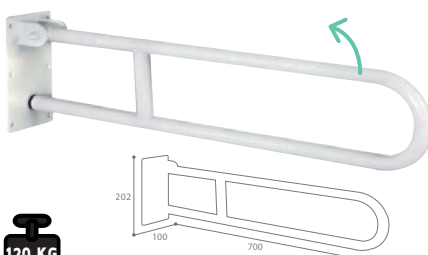
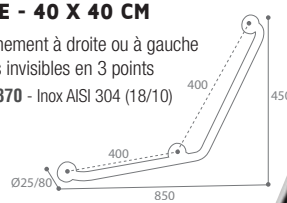

120 KG

### BARRE DE RELEVEMENT RELEVABLE - 70 CM

- Réf. 51855 - Inox AISI 304 (18/10)
- Réf. 51856 - Blanc

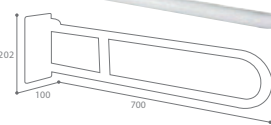

150 KG

### TABOURET RÉGLABLE

- Utilisable en zone humide
- Assise en polyéthylène
- Pieds en aluminium
- Patins antidérapants
- Hauteur réglable : 348 à 576 mm

- Réf. 51858 - Blanc

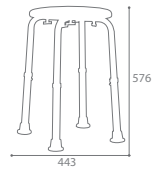

150 KG

### RELEVABLE À 90°



150 KG

### SIÈGE DE DOUCHE RELEVABLE

- Siège de douche à fixation murale
- Utilisable en zone humide
- Base en fonte d'aluminium blanc
- Assise en ABS blanc

- Réf. 51857 - Blanc

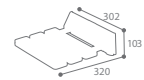

### CLINY

#### PORTE-BALAYETTE MURAL OU À POSER

- Polypropylène
- Balayette non visible

- Réf. 51711 - Blanc



### AUXILIA ABATTANT WC SANS CONTACT

- Thermodur (urée) haute qualité : inrayable
- Traitement antibactérien
- Frein de chute intégré
- Facile à installer : 2 modes de fixations (par le dessus et par le dessous)
- Entraxe fixation : 81 à 169 mm
- Poids : 0,936 kg

- Réf. 51886 - Blanc



## UTIL

### PATERE

- Acier poudré ou acier chromé

#### PATERE 1 TETE

- Réf. 51860 - Blanc
- Réf. 51861 - Chromé



#### PATERE 2 TETES

- Réf. 51862 - Blanc
- Réf. 51863 - Chromé



#### PATERE 3 TETES

- Réf. 51864 - Blanc
- Réf. 51865 - Chromé



## ECLUSE



### FLEXIBLE DE DOUCHE

- Inox AISI 304 (18/10)
- Embouts universels
- Longueur : 2 mètres
- Réf. 51629 - Inox

### FOND DE DOUCHE

- PVC antibactérien translucide
- Antidérapant
- Adhésion au fond du bac du par système de ventouse

- Réf. 51165 - 54 x 54 cm
- Réf. 51166 - 35 x 70 cm



### POMME DE DOUCHE

- ABS chromé
- Grille élastomère anticalcaire
- Réf. 51624 - Chromé



## ORA INCASSABLE

### MIROIR

- Acrylique
- Bord et entourage polis
- Miroir pré percé de 4 trous et bandes autocollantes au dos

- Réf. 51513 - Rectangle - 600 x 400 mm
- Réf. 51512 - Carré - 600 x 600 mm
- Réf. 51511 - Rond - Ø600 mm



## SANEA

- Acier chromé
- 2 points de fixation
- Visserie fournie



### PORTE-LINGE DE BAIN - 55 CM

- Réf. 51613 - Chromé

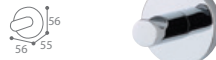

#### PATÈRE 1 TETE

- Réf. 51752 - Chromé



#### PATÈRE 2 TETES

- Réf. 51710 - Chromé



### PORTE-ROULEAU PAPIER HYGIENIQUE

- Réf. 51781 - Chromé



### PORTE-SERVIETTE 1 BARRE - 57,8 CM

- Réf. 51507 - Chromé



### PORTE-SAVON - 13,2 CM

- Réf. 51615 - Chromé



### PORTE-ROULEAU PAPIER HYGIENIQUE

- Réf. 51717 - Chromé



### PORTE-ROULEAU PAPIER HYGIENIQUE SANS COUVERCLE

- Réf. 51900 - Chromé

## SANIPLA

- Polypropylène
- Visserie fournie



### TABLETTE DE LAVABO

- Réf. 51770 - Blanc

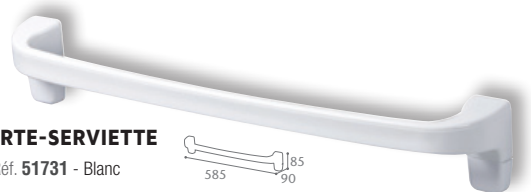

### PORTE-SERVIETTE

- Réf. 51731 - Blanc

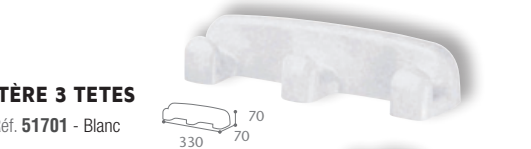

### PATÈRE 3 TETES

- Réf. 51701 - Blanc



### PORTE-SAVON MURAL

- Réf. 51760 - Blanc



### PORTE-ROULEAU PAPIER HYGIENIQUE

- Réf. 51780 - Blanc

RETROUVEZ NOS SUPPORTS  
BOITE A MOUCHOIRS / GANTS /  
CHARLOTTES (P.82)





## Kileo



Chaînette de fixation plafond

- + TUBE À LED TRÈS LONGUE DURÉE DE VIE
- + FAIBLE CONSOMMATION ÉNERGÉTIQUE

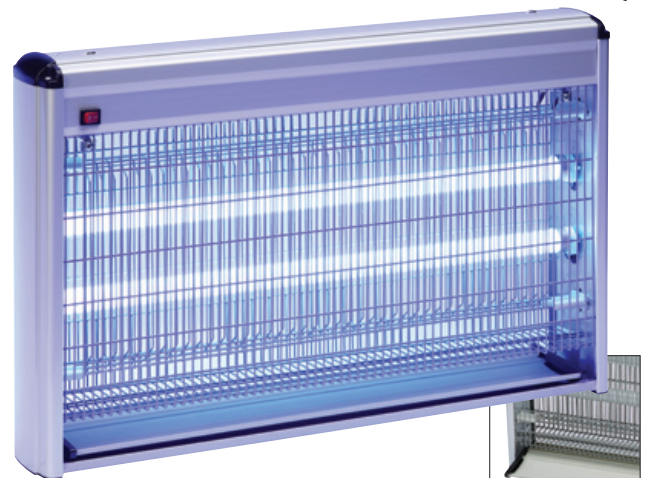

### KILEO

#### DESTRUCTEUR D'INSECTES A GRILLE ELECTRIFIEE - 40W

- Inox brillant
- Fixation à suspendre ou à poser
- Interrupteur latéral
- Protection électrique CLI - IP21

■ Réf. 51441 - 40W - Rayon d'action 150 m<sup>2</sup>

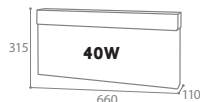

Bac de vidage amovible

### CONSOMMABLES

#### KILEO

##### LOT DE 4 TUBES FLUORESCENTS ANTI-ECLATEMENT + STARTERS

- Durée de vie : environ 8000 heures
- Consommable pour le destructeur d'insectes à grille électrofilée 40W (réf. 51441)

Réf. 51520 - 20W - Anti-éclatement - 4 tubes + 4 starters



### KILEO

#### DESTRUCTEUR D'INSECTES À LED GRILLE ELECTRIFIEE - 13W / 20W

- Aluminium et plastique
- Fixation à suspendre (Clips ou à poser)
- Interrupteur en façade
- Protection électrique CLI - IPX0

■ Réf. 51488 - 13W - Rayon d'action 80 m<sup>2</sup>

■ Réf. 51489 - 20W - Rayon d'action 150 m<sup>2</sup>

Ouvertures latérales permettant une meilleure attraction

Bac de vidage amovible

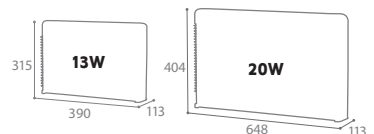

### CONSOMMABLES

#### KILEO

##### LOT DE 4 TUBES LED

- Durée de vie : environ 15 000 heures
- Consommable pour les destructeurs d'insectes (réf. 51488 et 51489)

Réf. 51486 - 6,5W - 4 tubes LED

Réf. 51487 - 10W - 4 tubes LED

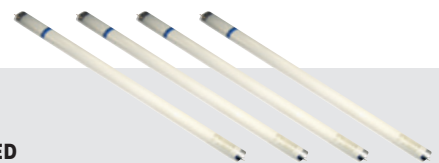



# Kileo



Poignée de transport

## KILEO DESTRUCTEUR D'INSECTES A GRILLE ELECTRIFIEE - 11W

- Plastique ABS, résistant au feu
- A poser
- Interrupteur latéral
- Protection électrique CLII - IPX2
- Branchement sur secteur

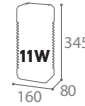

Réf. 51440 - 11W - Rayon d'action 80 m<sup>2</sup>



Bac de vidage amovible

### CONSOMMABLES

#### KILEO TUBE FLUORESCENT COMPACT

- Durée de vie : 8000 heures
- Consommable pour le destructeur d'insectes compact (Réf. 51440)

Réf. 51528 - 11W - L'unité

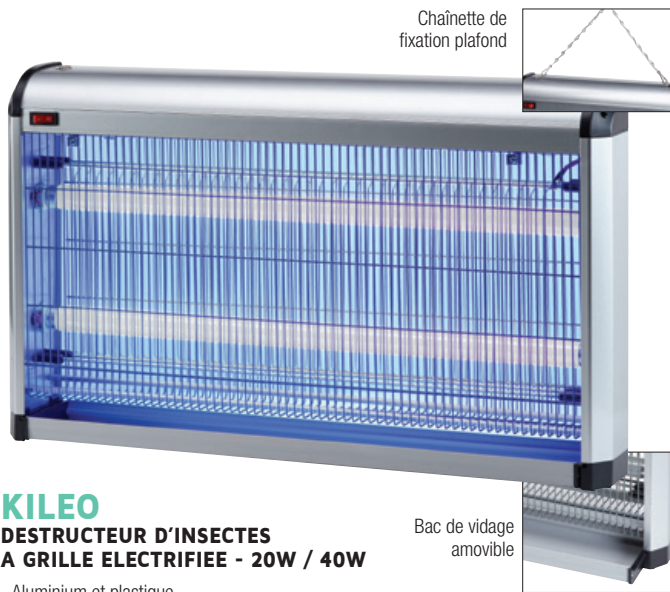

Chaînette de fixation plafond

## KILEO DESTRUCTEUR D'INSECTES A GRILLE ELECTRIFIEE - 20W / 40W

- Aluminium et plastique
- Fixation à suspendre ou à poser
- Interrupteur en façade
- Protection électrique CLI - IP21

■ Réf. 51536 - 20W - Rayon d'action 100 m<sup>2</sup>  
■ Réf. 51538 - 40W - Rayon d'action 150 m<sup>2</sup>

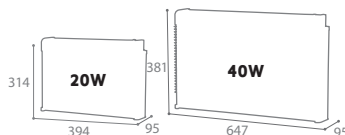

Bac de vidage amovible

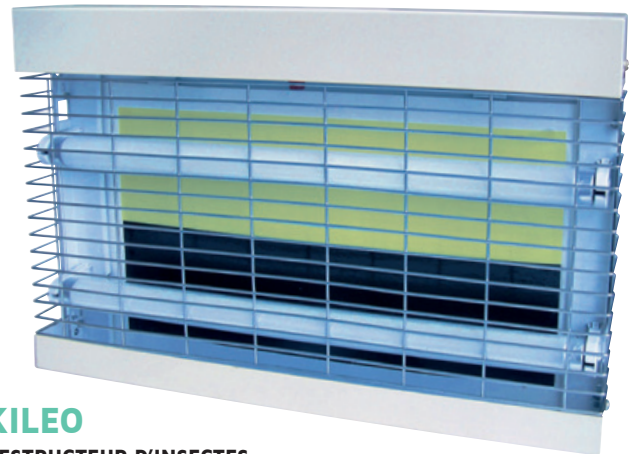

## KILEO DESTRUCTEUR D'INSECTES À FEUILLES ENGLUÉES - 30W

- Acier poudré anti-UV
- Fixation murale avec plaque ou suspension avec chaînette
- Capture les insectes grâce à sa feuille engluée
- Protection électrique CLI - IPX0 - Branchement sur secteur
- **Méthode HACCP**

□ Réf. 51490 - 30W - Rayon d'action 100 m<sup>2</sup>

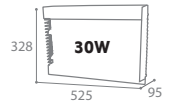

### CONSOMMABLES

#### KILEO LOT DE 4 TUBES FLUORESCENTS ANTI-ECLATEMENT + STARTERS

- Durée de vie : environ 8000 heures
- Consommable pour les destructeurs d'insectes à grille électrofilée 20W (réf. 51536) et 40W (réf. 51441 et 51538)

Réf. 51519 - 10W - Anti-éclatement - 4 tubes + 4 starters  
Réf. 51520 - 20W - Anti-éclatement - 4 tubes + 4 starters

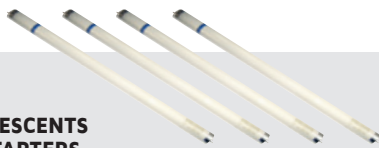

### CONSOMMABLES

#### KILEO LOT DE 5 TUBES FLUORESCENTS ANTI-ECLATEMENT + STARTERS

- Durée de vie : environ 8000 heures
- Consommable pour le destructeur d'insectes à feuilles engluées 15W (réf. 51490)

Réf. 51492 - 15W - Anti-éclatement - 5 tubes + 5 starters - Blanc

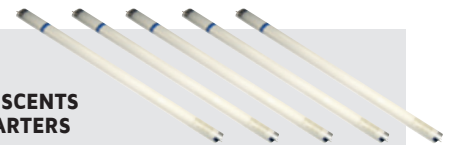

#### LOT DE 5 FEUILLES ENGLUÉES

- Plaque adhésive neutralisant les insectes volants
- Consommable pour le destructeur d'insectes à feuilles engluées (réf. 51490)

Réf. 51491 - Lot de 5

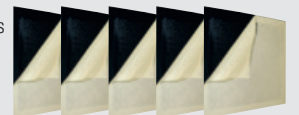

# Normes et certifications réglementaires



## LOI AGEC

(ANTI-GASPILLAGE POUR UNE ÉCONOMIE CIRCULAIRE)

► **Loi n°2020-105-10 février 2020** : Cette loi, concrète depuis le 1<sup>er</sup> janvier 2020, s'articulera jusqu'en 2040 pour modifier en profondeur les modes de production, de distribution et les modes de consommations. Elle vise à transformer notre économie linéaire, produire, consommer, jeter en une économie circulaire.

**Elle se décline en cinq grands axes :**

- Sortir du plastique jetable
- Mieux informer les consommateurs
- Lutter contre le gaspillage et pour le réemploi solidaire
- Agir contre l'obsolescence programmée
- Mieux produire

> Cf. P.10 à 36



## TRI DES BIODÉCHETS

Article 88 de la loi AGEC 2024, pensez au tri à la source des déchets alimentaires !

Afin de mettre en place le tri à la source des **déchets alimentaires des ménages** dans toute la France d'ici le 1<sup>er</sup> janvier 2024, il revient à chaque collectivité d'étudier et d'identifier les solutions les plus pertinentes pour trier les déchets alimentaires à la source et s'assurer que ceux-ci pourront être valorisés et non mis en décharge. La collecte séparée des déchets alimentaires par la collectivité intervient en complémentarité du compostage de proximité.

► La loi du **12 juillet 2010**, dite loi Grenelle 2, a instauré une obligation de tri à la source et de valorisation des gros producteurs de biodéchets et d'huiles usagées.

Depuis le **1<sup>er</sup> janvier 2016** sont concernés les producteurs de plus de 10 tonnes de biodéchets et 60 litres d'huiles usagées par an.

► La loi du **10 février 2020** relative à la lutte contre le gaspillage et à l'économie circulaire a modifié l'article L. 541-21-1 du code de l'environnement en spécifiant qu'à compter du **1<sup>er</sup> janvier 2023**, cette obligation s'applique aux personnes qui produisent ou détiennent plus de cinq tonnes de biodéchets par an. Dès le **1<sup>er</sup> janvier 2024**, c'est l'ensemble des biodéchets et des huiles usagées qui devra faire l'objet d'une collecte séparée pour être valorisé.

> Cf. P.21, 22, 26, 27, 53

## OFG (Origine France Garantie)

La certification Origine France Garantie (OGF) présentée officiellement à l'Assemblée nationale le 19 mai 2011. Elle s'appuie sur une vraie démarche de certification. L'obtention se fait par des organismes habilités.

Pour obtenir la certification OFG, 2 critères cumulatifs sont obligatoires : le lieu où le produit prend ses caractéristiques essentielles est situé en France et 50% au moins du prix de revient unitaire est acquis en France.

Cette certification permet aux entreprises de promouvoir le produit en France et aux consommateurs de pouvoir choisir d'acheter français.

> Cf. P.2-10 à 13-22-26-27-32-38 à 40-45-84



## TRI SÉLECTIF



► **Loi du 15/07/1975 : première loi organisant la collecte et le traitement des déchets en France.** Les opérations de collecte, de transport et de traitement des déchets doivent se faire dans des conditions propres afin d'éviter "tout risque pour l'environnement et pour la santé humaine". Cette loi instaure le principe fondateur de "pollueur-payeur".

► **Loi du 13/07/1992** : appelée aussi loi Royal. Elle vise à renforcer les dispositifs de la loi de 1975 et impose aux entreprises de recycler leurs déchets. A partir de 1992, les déchets représentent un gisement d'énergie et de matières premières que l'on n'a plus le droit de gaspiller, ni de détruire.

► **Loi du 12/07/2010** rend obligatoire la mise en place du tri et la collecte des biodéchets et déchets d'huiles alimentaires par les gros producteurs (seuil d'application du Décret en 2016 : 10 tonnes par an de biodéchets, 60L d'huiles alimentaires).

► **Article L 541-2 du Code de l'environnement** : chaque entreprise est responsable de la gestion des déchets qu'elle produit même lorsqu'ils sont transférés à un tiers à des fins de traitement. L'entreprise doit s'assurer que leur élimination est conforme à la réglementation.

► **Décret n°2016-288 du 10/03/2016** : obligation pour les entreprises de mieux trier leurs déchets de papier, de métal, de plastique, de verre et de bois afin de favoriser leur réutilisation et leur recyclage. Elles doivent séparer ces matières du reste de leurs déchets, soit en instaurant un tri à la source soit par un tri ultérieur dans un centre automatisé.

► **À partir du 1<sup>er</sup> janvier 2022** : tous les papiers et emballages, qu'ils soient en plastique en métal ou en carton, pourront être déposés dans les bacs et poubelles jaunes. Cette nouvelle consigne va permettre de réduire le tonnage des ordures ménagères produites chaque année sur le territoire métropolitain, tout en obtenant une meilleure revalorisation des déchets collectés.

> **Nécessité d'un équipement permettant le tri sélectif. Cf. P.10 à 36**

► **Le 1<sup>er</sup> janvier 2025** : l'obligation de tri sélectif sera étendue à tout l'espace public : rues, places, jardins, plages... Les collectivités territoriales se verront ainsi dans l'obligation de remplacer les poubelles de rues par des corbeilles permettant le tri des emballages et des papiers. Ces mesures visent à accélérer la récupération et le recyclage des emballages produits « hors foyer ».

## ★★★ CLASSEMENT EN HÔTELS DE TOURISME

► **Arrêté du 29/12/21 - publication au Journal Officiel du 14 janvier 2022.**

Depuis le 1<sup>er</sup> avril 2022, un nouveau classement hôtelier est entré en vigueur. Il détaille les critères fixant les normes et la procédure de classement en hôtels de tourisme. Le chapitre « accessibilité et développement durable » de l'ancien classement est renforcé et de nouveaux critères sur la réduction à la source et le tri des déchets sont apparus (tri en chambre, dans les espaces communs, tri en local poubelles...). Rossignol accompagne les hôtels de tourisme pour répondre au mieux à ces nouveaux critères avec un équipement adapté :

- Point 88 : corbeilles à papier
- Point 127 : poubelles à pédale
- Point 130 : patères
- Point 135 : appuis-vélos
- Point 173 : mallette premiers secours avec kit équipements
- Point 229 et 230 : réduction des déchets avec produits intégrant un système de recharge en vrac (distributeurs de savon, gel douche...)
- Point 232 : produits de tri intérieur y compris solutions biodéchets et/ou extérieur si l'établissement dispose de zones extérieures
- Point 233 : produits d'affichage associés au système de tri (plaques, stickers, panneau signalétique...)

# Normes et certifications réglementaires



## PLAN VIGIPIRATE

Le plan Vigipirate est un dispositif de sécurité français destiné à prévenir les menaces ou à réagir face aux actions terroristes, créé en 1978 puis régulièrement réactualisé. L'objectif est double : **protéger la population, les infrastructures, les institutions et préparer les réponses en cas d'attaque.**



### Le plan Vigipirate comprend 3 niveaux :

- VIGILANCE PERMANENTE face à une menace durablement élevée mais diffuse
- SECURITE RENFORCEE RISQUE ATTENTAT - Protection renforcée face à un niveau de menace élevé
- URGENCE ATTENTAT - Protection renforcée face à une menace d'attaque terroriste documentée et imminente, ou à la suite immédiate d'un attentat

Rossignol accompagne les Collectivités dans la mise en œuvre du premier niveau du plan Vigipirate (Vigilance). Nos solutions produits spécialement conçues permettent la mise en place ou le renforcement des mesures de précaution et de protection adaptées.

► **Techniques pour l'accessibilité de la voirie et des espaces publics : POTELETS ET BARRIERES** : permettent de séparer les voies de circulation, de protéger les zones piétonnes et de contrôler l'accès des véhicules. La largeur et le diamètre minimal de l'obstacle diminue à mesure que sa hauteur augmente en respectant l'abaque ci-dessous.

Le principe en est qu'une faible hauteur du potelet est compensée par un diamètre important et, réciproquement, qu'un diamètre de petite dimension est compensé par une hauteur élevée du mobilier.

> **Supports de sacs, poubelles et corbeilles ajourées, poubelles et corbeilles transparentes, poubelles et corbeilles à ouverture condamnable.** Cf. P.3-6-12-15-19-26-27-28-29-32-36-44-45-46-48-49-50



## STRATIFIÉ COMPACT (HPL)

### ► COMPACT CERTIFIÉ CE « EN 438 »

Le compact utilisé satisfait aux exigences de la norme « compact extérieur », pour les tests de vieillissement, résistance aux rayons uv (1 500 h) et au vieillissement artificiel (3 000 h). Panneaux compact certifiés PEFC. > Cf. P.38-39



## POTELETS HAUTE VISIBILITE

► **Arrêté du 18 septembre 2012 modifiant l'arrêté du 15 janvier 2007 relatif aux prescriptions techniques pour l'accessibilité de la voirie et des espaces publics.**

> **Nécessité d'un élément bas installé au maximum à 0,40 mètre du sol.** - Cf. p41

La partie de couleur contrastée d'un potelet est constituée d'une bande d'au moins 10 cm de hauteur [...] à une hauteur comprise entre 1,20 et 1,40 m.

- facilement repérable : la détection visuelle fait partie des caractéristiques essentielles du potelet PMR. Il est important de rendre visibles les potelets
- dimensions minimales pour une détection optimale : les dimensions permettent aux non-voyants de les détecter facilement à l'aide de leur canne. > Cf. P.37



## BARRIERES

► **Arrêté du 1/08/2006 (accessibilité aux PMR)**

Suivant la hauteur de chute possible d'un piéton ou selon que l'usager est un malvoyant ou non, les barrières doivent être installées le long du cheminement où un tel risque existe.

> Cf. P.42

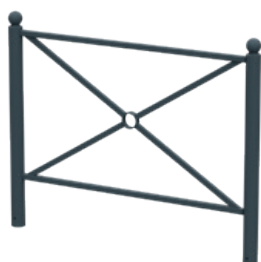

## REGLEMENT SUR LES NUISIBLES

**La circulaire du 9 août 1978 (article 125.1 et 130.5)** impose de se prémunir contre les nuisibles, dont les rongeurs font partie. Cette obligation est valable pour les particuliers, comme pour les collectivités, qui ne doivent pas laisser les rongeurs se multiplier.

**L'article 17 de l'arrêté ministériel du 9 mai 1995** fixe les règles pour les établissements qui fournissent des aliments aux consommateurs. Ceux-ci sont dans l'obligation d'établir un plan de dératisation en cas de détection d'un nuisible, en mettant en place un cahier des charges précis

En cas de non-respect, vous vous exposez à des sanctions de l'ordre d'une contravention de troisième classe. La dératisation est obligatoire pour tous les propriétaires selon le décret 2003-462 du 21 mai 2003.

### On peut dégager 3 règles :

- Tout un chacun se doit d'éviter l'accumulation de déchets pour ne pas attirer les rongeurs.
- Un contrôle régulier doit se faire afin de vérifier que des nuisibles n'ont pas élu domicile dans les locaux.
- En cas d'infestation avérée, les principaux acteurs doivent prendre les mesures nécessaires pour éradiquer les nuisibles et désinfecter les lieux.

> Cf. P.28-29-44 à 46



## CONTENEURS À DÉCHETS

► **La sécurité des conteneurs roulants à déchets est contrôlée en référence aux normes NF EN-840 1 à 6 :**

- 1 à 4 : Normes identifiant les cotes dimensionnelles
- 5 et 5/A1 : Exigences de performances et méthodes d'essais
- 6 et 6/A1 : Exigences d'hygiène et de sécurité

> Cf. P.52-53



## BOIS RÉSINEUX CERTIFIÉ "CLASSE 4"

► **Arrêtés du 05/04/05, tous nos produits bois sont conformes à la directive ministérielle sur la promotion de la gestion durable des forêts.**

Le système de traitement est nommé autoclave, sans arsenic, en conformité avec les nouvelles directives environnementales européennes. Il correspond à une imprégnation jusqu'au cœur du bois, le rendant imputrescible: résiste au pourrissement, aux insectes et aux champignons. Il donne au bois une coloration légèrement verdâtre qui s'atténue avec le temps.

> Cf. P.58-59



## HYGIÈNE CANINE

Les déjections canines sont autorisées dans les seuls caniveaux à l'exception des parties se trouvant à l'intérieur des passages pour piétons.

**Tout propriétaire ou possesseur de chien est tenu de procéder immédiatement par tout moyen approprié au ramassage des déjections canines.**

Cette obligation s'inscrit dans le nouveau Code Pénal (article R.632-1) : "Est puni de l'amende prévue pour les contraventions de la 2ème classe le fait de déposer, d'abandonner ou de jeter, en un lieu public ou privé, à l'exception des emplacements désignés à cet effet par l'autorité administrative compétente, des ordures, déchets, matériaux ou tout autre objet, de quelque nature qu'il soit, si ce dépôt n'est pas effectué par la personne ayant la jouissance du lieu ou avec son autorisation (...)".

En cas de non-respect, **l'infraction est passible d'une contravention de 2ème classe** dont le montant varie selon la commune ou la région.

> Cf. P.62-63



# Normes et certifications réglementaires



## LOI ANTI-TABAC

► Décret n° 2006-1386 du 15/11/06

Depuis le 1<sup>er</sup> février 2007, l'interdiction de fumer s'applique dans les entreprises, les administrations, les établissements scolaires, les établissements de santé.

Depuis le 1<sup>er</sup> janvier 2008, elle s'applique aux lieux dits "de convivialité" (cafés, hôtels, restaurants, discothèques, casinos). > Cf. P.64 à 68



## CONTACT ALIMENTAIRE

► Règlement cadre (CE) n°1935/2004/CE, du règlement (CE) n° 2023/2006 et des autres textes européens et nationaux applicables :

Le matériau et/ou objet est conforme aux exigences pertinentes du, listés ci-après :

- Concernant les matières plastiques destinées au contact alimentaire, règlement (UE) n°10/2011. Il garantit que l'objet et les matériaux qui le composent ne présentent pas de risques de toxicité lorsqu'ils sont en contact avec des aliments ou des boissons. Les bonnes pratiques d'hygiène veulent que ce type d'article soit inerte vis-à-vis des aliments, en évitant toute migration de produits et sans effet catalytique susceptible de modifier le goût ou la qualité de l'aliment.

- Si présence de matériaux recyclés dans les matériaux et objets plastiques application du règlement (CE) n°282/2008 (gamme Green). > Cf. P.25-77



## HACCP (HAZARD ANALYSIS CRITICAL CONTROL POINT)



► Règlement (CE) n°852/2004 du Parlement européen et du Conseil du 29 avril 2004 – règlement entré en vigueur au 1er janvier 2006

Les déchets alimentaires, sous-produits non comestibles et autres déchets doivent être déposés dans des conteneurs dotés d'une fermeture, sauf si les exploitants du secteur alimentaire peuvent prouver à l'autorité compétente que d'autres types de conteneurs ou de systèmes d'évacuation utilisés conviennent. Ceux-ci doivent être conçus de manière adéquate, être bien entretenus et faciles à nettoyer et, au besoin, à désinfecter. Ce règlement identifie pour la partie déchets les obligations suivantes : des collecteurs dotés d'une fermeture, faciles à entretenir, à désinfecter et nettoyer, conçus de manière adéquate.

Pour répondre à ces obligations réglementaires : collecteurs équipés d'un couvercle, collecteurs avec des formes facilitant le nettoyage et l'écoulement après rinçage, collecteurs qui facilitent le tri via les couleurs disponibles, et qui ne favorisent pas les risques de contaminations croisées grâce à la pédale d'ouverture du couvercle.

> Nécessité de s'équiper de collecteurs qui se nettoient facilement et qui disposent d'une pédale et d'un couvercle. Cf. P.23 à 25-76-77-95-96-107



## PRINCIPE D'AUTO-EXTINCTION



► Evaluation technique réalisée par le CNPP (Centre National de Prévention et de Protection) : produit conforme à la spécification technique.

CNPP: organisme certificateur dans les domaines de la prévention et de la protection incendie en s'appuyant sur les compétences de ses laboratoires et services d'inspections et d'audits. > Cf. P.70-79



## PREMIERS SECOURS

► Article R4224-14 – décret n°2008-244 au 7 mars 2008

Le décret n°2008-244 du 7 mars 2008 du Code du travail comporte 3 articles fondamentaux : Selon l'article R4224-14 du code du travail, il est précisé que "les lieux de travail doivent être équipés de matériels de premier secours adaptés à la nature des risques et facilement accessible". L'employeur prend les mesures nécessaires pour assurer la sécurité et protéger la santé physique et mentale des travailleurs de son établissement.

> Cf. P.81-82



## HYGIENE FEMININE PRECARITE MENSTRUELLE



Hygiène féminine :

Règlementation environnementale relative à l'élimination des déchets sanguins

► Article R232-5 à R. 232-5-9 : Les cabinets d'aisances doivent être aménagés de manière à ne dégager aucune odeur, être équipés de chasse d'eau et pourvus de papier hygiénique ... les cabinets d'aisances réservés aux femmes doivent comporter un récipient pour garnitures périodiques.

► Article R4228-10 : Dans les établissements employant un personnel mixte, les cabinets d'aisance sont séparés pour le personnel féminin et masculin. Les cabinets d'aisance réservés aux femmes comportent un récipient pour garnitures périodiques.

Lutte contre la précarité menstruelle :

Le Gouvernement agit concrètement contre la précarité étudiante en rendant progressivement accessibles à toutes les étudiantes, de manière gratuite, les protections dont elles ont besoin tout au long de l'année.

Ainsi cet accès s'est fait par étapes :

- Les résidences universitaires des CROUS et les services de santé universitaires doivent être équipés en distributeurs de protections hygiéniques gratuites et respectueuses de l'environnement.

- Depuis la rentrée de septembre 2021, ces distributeurs doivent être déployés sur l'ensemble des campus universitaires. > Cf. P.92-93



## ACCESSIBILITÉ AUX PERSONNES À MOBILITÉ RÉDUITE

► Arrêté du 1<sup>er</sup> août 2006 - Tous les établissements recevant du public et les installations ouvertes au public doivent être accessibles aux PMR (Personnes à Mobilité Réduite) depuis le 1<sup>er</sup> janvier 2015.

> Nécessité d'équipements permettant de répondre à l'ensemble des besoins et obligations dans le domaine de l'accessibilité et de l'autonomie dans les cheminements extérieurs y compris les blocs sanitaires. > Cf. P.104



► Arrêté du 18 septembre 2012 modifiant l'arrêté du 15 janvier 2007 relatif aux prescriptions techniques pour l'accessibilité de la voirie et des espaces publics.

► Arrêté du 15 janvier 2007

Les équipements et mobiliers urbains présents sur le cheminement piétonnier s'inscrivent dans un volume minimum pour être détectés afin d'assurer la sécurité des personnes malvoyantes.

> Nécessité d'un élément bas installé au maximum à 0,40 mètre du sol. - Cf. P.34-41



## DISPOSITIF AD'AP

► Arrêté du 14 septembre 2018 relatif au suivi de l'avancement des agendas d'accessibilité programmée - JORF n°0234 du 10 octobre 2018 - Entrée en vigueur : Le 10 janvier 2019

Modalités de suivi de l'avancement des agendas d'accessibilité programmée (Ad'AP) pour la mise en accessibilité des établissements recevant du public (ERP) et des installations ouvertes au public (IOP).

L'arrêté définit le contenu minimal des points de situation à l'issue de la première année et des bilans des travaux et autres actions de mise en accessibilité réalisés à la moitié de la durée de l'agenda d'accessibilité programmée. Cf. P.35-104





# Garanties & Entretien



## GARANTIE PRODUITS

**ROSSIGNOL garantit tous les produits figurant sur le catalogue 2024 et commercialisés sous cette marque contre tous vices ou défauts de conception, de fabrication et de matériaux.**



L'ensemble des produits du catalogue sont garantis 2 ans hors mentions spéciales.



Produits garantis 5 ans et 2 ans en milieu salin.

Il est rappelé que la garantie légale des vices cachés s'applique conformément aux dispositions légales.

## Exclusions de garantie

La garantie ne couvre pas les défauts consécutifs aux maintenances, transports et installations.

La garantie n'est pas applicable dans le cas où la mise en œuvre des produits n'est pas réalisée selon les règles de l'art ou dans le cas d'une utilisation anormale ou non conforme des produits.

## La garantie contractuelle ne couvre pas en outre :

- ▣ Les défauts et leurs conséquences liés à l'utilisation non-conforme à l'usage pour lequel le produit est destiné.
- ▣ Les défauts et leurs conséquences liés à toute cause extérieure.
- ▣ Les défauts dus à une absence ou à un manque d'entretien.
- ▣ Les défauts dus au vandalisme.

Dans tous les cas, la garantie se limite aux seuls défauts sur les produits et non aux conséquences de ces défauts pour lesquels aucune indemnité n'est exigible.

\* Sous réserve de respect des conditions de pose et d'entretien.



## CONSEILS D'ENTRETIEN

**Nos produits sont garantis sous réserve de respect des conditions de pose et d'entretien. ROSSIGNOL vous conseille de procéder à un entretien régulier de vos produits afin d'en préserver les qualités esthétiques et fonctionnelles. La bonne application de ces préconisations conditionne l'application de la garantie Rossignol.**



### ACIER

Les différents traitements de l'acier (primaire, galvanisation à chaud, etc.) permettent une grande longévité, une résistance au chaud, au froid et à la corrosion. L'idéal pour le nettoyer est l'utilisation de l'eau et du savon.

**Les produits chlorés, hydrocarbures et abrasifs sont à proscrire :** toute utilisation mettrait en cause la prise en compte de la garantie du produit. Exclusion de garantie de toute altération par rayures ou coups. L'installation de produits en acier n'est pas adaptée dans des environnements chlorés (type piscine...).



### ALUMINIUM

L'aluminium est un matériau facile d'entretien. L'idéal pour le nettoyer est l'utilisation de l'eau et du savon. Attention les produits chlorés, hydrocarbures et abrasifs sont à proscrire : toute utilisation mettrait en cause la prise en compte de la garantie du produit.



### BOIS RÉSINEUX CERTIFIÉ "CLASSE 4"

Le système de traitement est nommé autoclave, sans arsenic, en conformité avec les nouvelles directives environnementales européennes. Il correspond à une imprégnation jusqu'au cœur du bois, le rendant imputrescible: résiste au pourrissement, aux insectes et aux champignons. Il donne au bois une coloration légèrement verdâtre qui s'atténue avec le temps.

Il est rappelé que la durabilité et le bon aspect du bois nécessitent un entretien régulier dont la fréquence dépend du site et des conditions climatiques, (au minimum tous les six mois). Entretien auquel s'engage expressément le client à en justifier en cas de demande de mise en jeu de la garantie.



### LATTES À BASE DE LATTES RECYCLÉES

Ce matériau est le plus facile d'entretien : de l'eau et du savon suffisent. Pas de nettoyeur haute pression : même à faible pression, il endommage la couche de protection plus rapidement.

Ni de javel : même bien rincée, la javel laisse des traces noires sous l'action du soleil.



### INOX

Un chiffon doux ou une éponge, accompagnés d'un peu de produit vaisselle suffisent pour obtenir un résultat impeccable. Pour les surfaces brossées, frotter dans le sens du polissage. Toujours bien essuyer les produits dès qu'ils sont lavés. En cas d'attaque du matériau (piqûres), le produit peut être traité à l'aide d'un produit passivant adapté à l'inox. Exclusion de garantie pour piquûre de la surface par des points de corrosion dus à un défaut d'entretien et nécessitant le nettoyage par un décapant passivant. L'installation de produits en inox n'est pas adaptée dans des environnements chlorés (type piscine...).



### STRATIFIE COMPACT HAUTE PRESSION (HPL)

Le panneau en stratifié compact (HPL) est le matériau d'excellence pour associer durabilité, entretien, esthétique et aspects environnementaux. Rayonnements UV, intempéries, chocs, rayures, abrasion, et brûlures... rien ne résiste au HPL.

**LE + :** C'est une matière anti-graffitis qui ne laisse ni résidus, ni traces.

Conseils d'entretien : Nettoyer à l'eau claire à l'aide d'une éponge, terminer avec un chiffon doux.

Si les tâches persistent, utiliser de l'acétone ou white spirit sur un chiffon doux parfaitement propre. Rincer à l'eau chaude puis terminer avec un chiffon doux.



### PLASTIQUE

Ce matériau est le plus facile d'entretien : de l'eau et du savon suffisent.

**PAS DE NETTOYEUR HAUTE PRESSION :** même à faible pression, il endommage la couche de protection plus rapidement.

**NI DE JAVEL :** même bien rincée, la javel laisse des traces noires sous l'action du soleil.

**POLYÉTHYLÈNE - PE :** Plastique rigide qui possède une excellente résistance aux agents chimiques et aux chocs.

**POLYPROPYLENE - PP :** Plastique rigide particulièrement résistant aux conditions en extérieur et en milieu humide.

**POLYETHYLENE RECYCLÉ :** Plastique résistant à l'eau, aux produits chimiques, à l'écaillage, au fendillement et à la délamination.

**POLYPROPYLENE RECYCLÉ :** Plastique résistant à l'eau, à la corrosion, aux produits chimiques, aux chocs et à la chaleur jusqu'à 100°C.



### BÉTON

Le béton est le plus souvent un matériau monobloc. Il est facile à installer sur un sol préalablement nettoyé et sans obstacle. Il possède une grande résistance aux variations de températures, aux intempéries mais également aux chocs et au vandalisme.

C'est un matériau facile d'entretien : eau savonneuse ou produits avec un PH neutre uniquement.

Possibilité d'ajouter un traitement anti-graffiti (soumis à chiffrage – nous contacter).

Ne pas utiliser de nettoyeur à haute pression.



# Index alphabétique

## ● Série 2024

| A   |                         |
|---|-------------------------|
| Abattants WC                                  | 103-104                 |
| Accessoire pour Corbeille extérieure          | 34-35-36                |
| Accessoires d'équipement sanitaire            | 102 à 105               |
| Accessoires pour Personnes à Mobilité Réduite | 104                     |
| ● Aéry first                                  | 98                      |
| ● Aéry Plus                                   | 98                      |
| ● Aéry Prestige                               | 98                      |
| ● Airsmile                                    | 101                     |
| ● Alitri                                      | 20-21                   |
| ● Alto  | 41                      |
| Appuies-vélos                                 | 42                      |
| Arceau bloque conteneur                       | 53                      |
| ● Ares  | 67                      |
| ● Arkéa                                       | 30-46-51-65             |
| ● Arkéa Bois                                  | 58                      |
| ● Arkéa Canin                                 | 63                      |
| ● Arkéa Essentiel                             | 94                      |
| ● Arkéa Etik                                  | 55                      |
| ● Arkéa Extrême                               | 65                      |
| ● Arkéa Vote                                  | 65                      |
| Armoire À Pharmacie                           | 81                      |
| ● Artri                                       | 28                      |
| ● Artri Extrême                               | 28                      |
| ● Auxilia                                     | 104                     |
| ● Axos  | 84-93-94                |
| B   |                         |
| Bacs pour corbeilles                          | 46-47-50-59             |
| ● Bagy Green                                  | 32                      |
| ● Ballade bois                                | 38                      |
| ● Ballade Extrême                             | 39                      |
| ● Ballade Métal                               | 40                      |
| Banc  | 38 à 40                 |
| Banquette                                     | 38 à 40                 |
| ● Barella                                     | 79                      |
| Barres de relèvement                          | 104                     |
| Barrière espace public                        | 42                      |
| Barrières de délimitation                     | 72                      |
| ● Bazi Green                                  | 61                      |
| ● Bella                                       | 45                      |
| ● Biska                                       | 104                     |
| ● Blanka                                      | 84-93-94                |
| ● Bobino                                      | 89                      |
| Boîte à mouchoirs / gants / charlottes        | 82                      |
| Boîtier défibrillateur                        | 82                      |
| ● Boogy                                       | 23                      |
| Borne de propreté hygiène canine              | 62                      |
| Borne de tri sélectif                         | 12-13-15-22             |
| Borne désinfection                            | 91                      |
| Bras de manutention                           | 27                      |
| Brosse WC                                     | 103                     |
| C   |                         |
| Cache conteneur                               | 39-40                   |
| ● Calitri                                     | 14                      |
| ● Cap Green                                   | 71                      |
| ● Cendéo                                      | 68                      |
| Cendrier                                      | 64 à 68                 |
| Chariot de voirie                             | 60                      |
| ● Citwin                                      | 19-36                   |
| ● Clap  | 18-96                   |
| ● Clara                                       | 88                      |
| ● Clinabox                                    | 82                      |
| ● Clinix                                      | 81-82                   |
| ● Cliny                                       | 104                     |
| ● Collec                                      | 13-18-24-29-31-34-35-63 |
| ● Collec Etik                                 | 34                      |
| ● Collec mur Essentiel                        | 32                      |
| ● Collec mur Extreme                          | 49                      |
| ● Collecroule                                 | 25                      |
| ● Collecroule Carene                          | 80                      |
| ● Collecroule/Tubag                           | 78                      |
| Collecteur à clapet                           | 80                      |
| Collecteur de gobelets                        | 75                      |

| Collecteur de ticket             | 73                |
|----------------------------------|-------------------|
| Collecteur piles                 | 16                |
| ● Collectik                      | 73                |
| ● Collectrap Essentiel           | 32                |
| Conteneurs                       | 52-53             |
| Corbeille espace vert            | 57-58-59-60-61    |
| Corbeille extérieure             | 26 à 33-36        |
| Corbeille urbaine                | 43- à 51-54 à -56 |
| ● Cuba                           | 71                |
| ● Cuba green                     | 71                |
| ● Cubagel                        | 90                |
| ● Cubatri                        | 12-13-22          |
| ● Cybel                          | 29-44             |
| ● Cyclade                        | 67                |
| ● Cyclo                          | 42                |
| ● Cyvomag green                  | 68-75             |
| D                                |                   |
| Dérouleurs bobines de papier     | 89                |
| Destructeur d'insectes           | 106 à 107         |
| ● Detekt Essentiel               | 35                |
| ● Detekt Premium                 | 35                |
| Diffuseur parfum                 | 103               |
| ● Difuseo                        | 103               |
| ● Disco                          | 64                |
| Distributeur à dividage centrale | 87                |
| Distributeur essuie-mains        | 84 à 89           |
| Distributeur masques             | 91                |
| Distributeurs papier toilette    | 84 à 88           |
| Distributeurs savon              | 84 à 88-102       |
| ● Doogy                          | 62                |
| ● Duplex                         | 103               |
| E                                |                   |
| ● Eclipse Green                  | 87                |
| ● Ecluse                         | 105               |
| ● Ecollecto Essentiel            | 32                |
| ● Ecollecto Extrême              | 49                |
| ● Eden                           | 59                |
| ● Eden Bois                      | 59                |
| ● Eden Etik                      | 54                |
| ● Elice Extrême                  | 48                |
| ● Elice Premium                  | 48                |
| Entourage                        | 34                |
| ● Epure                          | 102               |
| Équipement santé                 | 80 à 82           |
| Équipements premiers secours     | 81                |
| ● Essencia                       | 94                |
| F                                |                   |
| Facades plastiques               | 46                |
| ● Femina                         | 92-93             |
| Feuilles engluées                | 107               |
| Filtres à charbon                | 24                |
| Fixation universelle             | 34                |
| Flexible de douche               | 105               |
| Fond de douche                   | 105               |
| G                                |                   |
| ● Gaïa                           | 92                |
| ● Gobtout                        | 76                |
| Grille écrase-mégots             | 35                |
| H                                |                   |
| ● Handtouch                      | 74                |
| ● Hera                           | 93                |
| ● Hermix                         | 80                |
| ● Hexatri                        | 14                |
| ● Hygeca                         | 62                |
| Hygiène féminine                 | 92-93             |
| ● Hygiface                       | 91                |
| I                                |                   |
| ● Indik                          | 72                |
| J                                |                   |
| Jardinières                      | 38-40             |
| K                                |                   |
| ● Kalipso                        | 68                |
| ● Keops                          | 67                |
| ● Kileo                          | 106-107           |

| ● Kipso                          | 73          |
|----------------------------------|-------------|
| ● Kipso Cendrier                 | 68          |
| Kit adaptateur pour support sacs | 35          |
| Kit étrières                     | 51-79       |
| Kit fixation                     | 34-38-59    |
| Kit passage de fourches          | 53          |
| ● Koa                            | 66          |
| ● Kolotri                        | 30          |
| ● Kopa                           | 64          |
| ● Korok                          | 52-53       |
| ● Kosteia                        | 88          |
| L                                |             |
| ● Lensea                         | 86          |
| M                                |             |
| ● Maestro Extrême                | 39          |
| ● Maestro Métal                  | 40          |
| ● Majestic                       | 103         |
| ● Manga                          | 84-93-94    |
| ● Megotube                       | 64          |
| Miroir                           | 105         |
| ● Mobily                         | 24          |
| ● Mobily Green                   | 24          |
| ● Mobisac                        | 60          |
| ● Modultri                       | 18          |
| ● Movatri Green                  | 18          |
| ● Multigob                       | 75          |
| ● Multigob Green                 | 75          |
| N                                |             |
| ● Néo                            | 64-73       |
| ● Néotri                         | 14          |
| ● Nomade                         | 15          |
| O                                |             |
| ● Oktop                          | 71          |
| ● Oleane                         | 85-92-99    |
| ● Olympe                         | 43-67       |
| ● Opus                           | 41-42       |
| ● Ora                            | 105         |
| ● Organik Green                  | 24          |
| P                                |             |
| ● Paceo                          | 72          |
| Panneau information              | 72          |
| ● Papea                          | 70          |
| Patères                          | 102-105     |
| Pause                            | 28-39-40    |
| ● Peps                           | 71          |
| Pieds de fixation                | 59          |
| ● Pileo                          | 16          |
| ● Piz Extrême                    | 48          |
| ● Piz Premium                    | 48          |
| Plaque de jonction               | 78          |
| Plaque de régulation de débit    | 85          |
| Plaque signalétique              | 19-20-35-63 |
| Point de tri                     | 26-27       |
| Pomme de douche                  | 105         |
| Porte accessoires                | 102         |
| Porte balayette                  | 102-103     |
| Porte papier toilette            | 102-105     |
| Porte parapluie                  | 73          |
| Porte savon                      | 102-105     |
| Porte serviette                  | 105         |
| Poteau à enfourir                | 34-51       |
| Poteau pour cendrier             | 64          |
| Poteau pour corbeille murale     | 59          |
| Poteau pour flux                 | 64          |
| Potelet                          | 41          |
| Poubelle alimentaire             | 76-77       |
| Poubelle Anti Feu                | 70-79       |
| Poubelle automatique             | 74          |
| Poubelle bureau                  | 70-71       |
| Poubelle compost                 | 22-24-53    |
| Poubelle de rue                  | 61          |
| Poubelle espace commun           | 73-74       |
| Poubelle industrie               | 78-79       |
| Poubelle intérieure              | 12 à 19     |
| Poubelle sanitaire               | 94 à 96     |

| ● Pratik                             | 25                |
|--------------------------------------|-------------------|
| ● Prima                              | 96                |
| Propreté canine                      | 62-63             |
| ● Proximi Green                      | 61                |
| ● Pulseo                             | 99                |
| ● Push                               | 74                |
| R                                    |                   |
| Recharges diffuseur de parfum        | 103               |
| ● Reglisse Green                     | 61                |
| Reserve papier hygiénique            | 102               |
| Restauration collective              | 20 à 25           |
| Rivea                                | 103               |
| Rollado                              | 89                |
| S                                    |                   |
| Sac de sable                         | 68                |
| Sachets pour protections périodiques | 92-93             |
| Sacs poubelle                        | 32-62-71          |
| ● Salsa                              | 73                |
| ● Sanea                              | 103-105           |
| ● Sanelia                            | 95                |
| ● Saneva                             | 84-88             |
| ● Sanimains                          | 90-91             |
| ● Sanipla                            | 82-103-105        |
| Seau                                 | 13-56-73          |
| Sèches-mains                         | 98 à 101          |
| ● Sensitive                          | 74                |
| Siège de douche                      | 104               |
| Socle à roulettes                    | 25-61-79          |
| ● Stella                             | 84-93-94          |
| Stickers                             | 13-18-24-29-31-35 |
| ● Storma                             | 101               |
| Supports sacs                        | 19-32-52-49       |
| Supports sacs tubulaires             | 78                |
| ● Symphonie Extrême                  | 39                |
| T                                    |                   |
| Table                                | 39                |
| Tablette                             | 105               |
| Tabouret                             | 104               |
| ● Tenor                              | 41-42             |
| Timon d'attelage                     | 53                |
| Totem                                | 106               |
| ● Tourny                             | 51                |
| ● Tribu                              | 17                |
| ● Trimouv                            | 15                |
| ● Tripoz                             | 15                |
| ● Trirok                             | 26-27             |
| ● Tubag                              | 78                |
| ● Tubag/Hermix                       | 78                |
| Tubes fluorescents                   | 107               |
| ● Tubo                               | 78                |
| ● Tulia                              | 103               |
| ● Tulipe                             | 31-50             |
| U                                    |                   |
| ● Urbanet                            | 47                |
| ● Urbis                              | 47                |
| ● Util                               | 105               |
| ● Utilo                              | 23                |
| V                                    |                   |
| ● Vibrato Extrême                    | 38                |
| ● Vibrato Métal                      | 40                |
| Voie                                 | 41-42             |
| X                                    |                   |
| ● Xérios                             | 61                |
| ● Xérios Green                       | 61                |
| Z                                    |                   |
| ● Zeff                               | 100               |
| ● Zelis                              | 100               |
| ● Zeno                               | 56                |
| ● Zeno Acces                         | 57                |
| ● Zeno Alu                           | 56                |
| ● Zeno Bois                          | 57                |
| ● Zeno Etik                          | 55                |
| ● Zeno Extrême                       | 56                |
| ● Zeno Protec                        | 57                |
| ● Zeus                               | 43                |

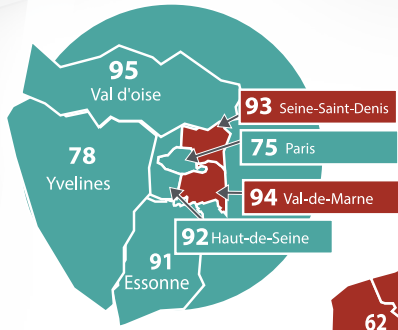

**BELGIQUE • PAYS-BAS  
LUXEMBOURG • SUISSE**

Tél : +33(0)2 43 01 55 55  
 export@rossignol.fr



**ALLEMAGNE  
AUTRICHE**

Tél : +33(0)6 31 43 27 30  
 deutschland.pro@rossignol.fr

**Secteur Nord-Ouest**  
 iledefrance.pro@rossignol.fr  
 06 16 39 11 27

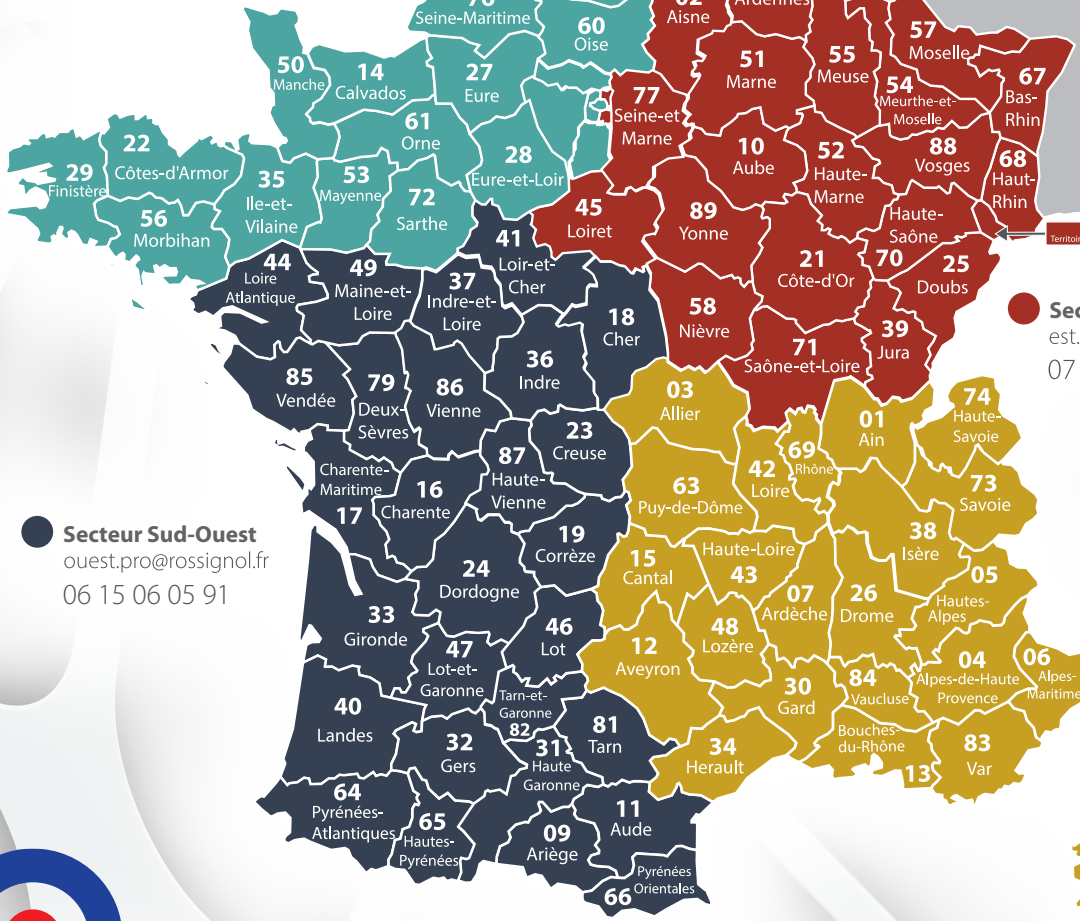

**Secteur Nord-Est**  
 est.pro@rossignol.fr  
 07 76 93 63 07

**Secteur Sud-Ouest**  
 ouest.pro@rossignol.fr  
 06 15 06 05 91

**Secteur Sud-Est**  
 sud.pro@rossignol.fr  
 06 16 39 11 36



**SERVICE COMMERCIAL  
FRANCE**

Tél : 02 43 01 55 55  
 contact@rossignol.fr



**SERVICE COMMERCIAL  
EXPORT**

Tél : +33 (0)2 43 01 55 55  
 export@rossignol.fr

**ROSSIGNOL**  
PRO

Route de Saint Cénére - 53150 Montsûrs - FRANCE  
 Tél. +33 (0)2 43 01 55 55  
 contact@rossignol.fr

[www.rossignol.fr](http://www.rossignol.fr)

Votre Distributeur-Conseil



ROSSIGNOL® - © Copyright marque et modèles déposés 2024-2025 - 1811023 - Création et réalisation EGIIDIUS Conseil (53)