



**VIALUX**

MIROIRS INCASSABLES

[vialux.fr](http://vialux.fr)



Leader européen  
des miroirs  
de sécurité  
et de surveillance,  
VIALUX® propose  
la gamme  
la plus large  
du marché  
et garantit  
une fabrication  
française.

 FABRICATION FRANÇAISE

Depuis plus de 30 ans,  
Miroir Industrie fabrique en Alsace  
des miroirs de sécurité  
et de surveillance incassables,  
commercialisés sous la marque  
VIALUX®.

Nos procédés de fabrication  
uniques, associés à une recherche  
constante d'innovation, garantissent  
des miroirs d'une qualité  
irréprochable.

Grâce au maillage et à l'expertise  
de son réseau de distributeurs,  
VIALUX® vous offre la garantie  
d'interlocuteurs de proximité  
capables de comprendre  
et de satisfaire vos besoins  
avec la plus grande efficacité.

**Chaque jour, c'est toute notre  
expertise et notre savoir-faire  
que nous mettons en œuvre pour  
répondre aux besoins des secteurs  
privés, publics et industriels.**

 VIALUX

# LES AVANTAGES & LA QUALITÉ VIALUX®

---



## Optique

### › Netteté et précision de l'image

Renvoi d'image exceptionnel sans aucune déformation pour garantir une sécurité et un contrôle maximal.

### › Incassable

Optique fiable, robuste et solide qui résiste aux effets du temps et assure une qualité de vision continue.

### › Traitée anti-UV

Optiques Polymir®, P.A.S® et Inox, traitées anti-UV pour éviter leur opacification et assurer une résistance durable.

---



## Cadre & Fixation

### › Cadre avec traitement anti-UV

Cadre traité anti-UV contre le jaunissement et le craquèlement, provoqués par l'exposition au soleil.

### › Adhésif

Adhésif de haute qualité résistant au décollement et aux changements de couleurs liés aux UV.

### › Fixation

Fixation fournie adaptée aux murs et poteaux. Testée et certifiée pour résister au vent pouvant atteindre les 183 km/h (selon les modèles).

---



## Traçabilité

### › Labellisation

Logo VIALUX® garant de la qualité du miroir.

### › Dateur

Marquage avec mois et année de fabrication pour une parfaite traçabilité.

---

  
FABRICATION FRANÇAISE

# Fabrication française, reflet de la qualité



# VIALUX



## Disponibilité

Expédition  
des miroirs  
VIALUX® en 48h.



## Garantie intégrale

Garantie comprenant  
cadre, optique et fixation  
(sous réserve d'une  
utilisation normale  
du produit).



## Certification

Usine certifiée ISO 14001,  
garante du respect  
de l'environnement avec  
un recyclage des optiques,  
cadres et emballages.

# LE CHOIX DU MIROIR, GARANT DE LA SÉCURITÉ

## 1. L'environnement

Pour choisir son miroir, il est important d'identifier l'environnement dans lequel il sera installé, en extérieur ou en intérieur, afin de déterminer ses principales caractéristiques (couleur et format du cadre, incassabilité, réglementation, option anti-givre/anti-buée, etc).

## 2. La distance

La taille du miroir doit être adaptée à la distance le séparant de l'utilisateur. Les distances maximales recommandées entre l'utilisateur et le miroir sont indiquées dans les tableaux de références pour vous orienter vers le bon choix.

## 3. Le bombage

Pour que le miroir soit efficace, son bombage doit être adapté au nombre de directions que l'on souhaite contrôler : 2, 3 ou 4 directions. Il existe ainsi 3 bombages offrant respectivement une vision à 90°, 180° ou 360°.

### CONTRÔLE 2 DIRECTIONS

Le bombage offre une vision à 90° qui permet le contrôle d'une intersection par des utilisateurs provenant de 2 directions différentes.



vision à 90°

### CONTRÔLE 3 DIRECTIONS

Le bombage spécifique offre une vision à 180° qui permet le contrôle d'une intersection par des utilisateurs provenant de 3 directions différentes.

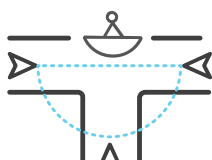

vision à 180°

### CONTRÔLE 4 DIRECTIONS

Le bombage en demi-sphère offre une vision à 360° qui permet le contrôle d'une intersection provenant de 4 directions différentes.

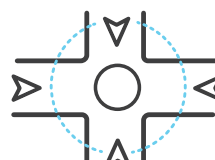

vision à 360°

## 4. Les qualités VIALUX®

Conscients que vos attentes peuvent être différentes en fonction de vos besoins, VIALUX® propose 5 niveaux de garantie selon ses modèles.



Incassable		•	•	•	•
Léger, indéformable, résistant aux chocs		•	•	•	
Traitement de surface anti-UV		•	•		
Traitement anti-rayures et antistatique	selon modèles		•		
Acier inoxydable insensible aux UV					•
Durée de garantie (optique, cadre et fixation)	<b>2 ans</b>	<b>3 ans</b>	<b>5 ans</b>	<b>5 ans</b>	<b>10 ans</b>

## S O M M A I R E

**Miroirs réglementaires d'agglomération 8**

- > Cadre noir et blanc 10
- > Cadre noir et blanc qualité Inox et anti-givre/anti-buée 12

**Miroirs multi-usages 14**

- > Cadre blanc, contrôle 3 directions 16
- > Cadre blanc, contrôle 2 directions 18
- > Cadre noir, vert ou rouge 20
- > Avec joint noir qualité Inox et anti-givre/anti-buée 22
- > Miroirs de parking 24

**Miroirs industrie et logistique 26**

- > Cadre rouge et blanc 28
- > Cadre rouge et blanc qualité Inox et anti-givre/anti-buée 30
- > Cadre rouge et blanc avec casquette 32
- > Cadre jaune et noir 34
- > Hémisphériques, 1/2 sphère horizontale  
Contrôle 4 directions 36
- > Hémisphériques, 1/2 sphère verticale et 1/4 de sphère  
Contrôle 3 directions 38
- > Environnements contraints 40
- > Miroirs plats 42
- > Rétroviseurs pour chariots élévateurs  
et engins de chantier 44

**Miroirs de surveillance 46**

- > Standard et grands formats pour l'intérieur 48
- > Hémisphériques, 1/2 sphère et 1/8 de sphère 50
- > Miroirs d'inspection 52

**Accessoires 54****Fabrications spéciales 56**

VIALUX



**MIROIRS RÉGLEMENTAIRES  
D'AGGLOMÉRATION**





# MIROIRS RÉGLEMENTAIRES D'AGGLOMÉRATION AVEC CADRE NOIR ET BLANC

FABRICATION FRANÇAISE

Les miroirs d'agglomération apportent un maximum de visibilité à des endroits stratégiques du milieu urbain : carrefours dangereux et intersections, afin de réduire les risques d'accidents. Les miroirs de sécurité routière VIALUX® sont conformes à l'article 14 de l'instruction interministérielle sur la signalisation routière, approuvé par l'arrêté du 7 juin 1977.

## QUALITÉ POLYMIR®

L'optique Polymir® renvoie une image nette, sans aucune déformation. Elle est incassable, indéformable, résistante aux chocs et possède un traitement de surface anti-UV.

## QUALITÉ P.A.S®

L'optique P.A.S® bénéficie, en plus de la qualité Polymir®, d'un traitement anti-rayures et antistatique offrant une garantie supplémentaire de 2 ans.

## CONTRÔLE 2 DIRECTIONS

Le bombage offre une vision à 90° qui permet le contrôle d'une intersection par des utilisateurs provenant de 2 directions différentes.





Modèle présenté réf. 574, 600 x 400 mm



Modèle présenté réf. 966, Ø 600 mm

## Réglementation en vigueur



« [...] En agglomération, le miroir peut être utilisé sous réserve que les conditions suivantes soient remplies :

- › Mise en place d'un régime de priorité, avec l'obligation d'un arrêt STOP sur la branche du carrefour où les conditions de visibilité ont entraîné l'utilité du miroir
- › Distance entre la ligne d'arrêt et le miroir inférieure à 15 mètres
- › Trafic essentiellement local sur la route où est implanté le STOP précité
- › Limitation de vitesse sur la route prioritaire inférieure ou égale à 60 km/h
- › Implantation à plus de 2,30 mètres de hauteur [...] »

## CADRE

Le cadre en résine thermoplastique est traité et testé anti-UV pour éviter le craquellement et le jaunissement. Ses bandes adhésives sont durables et de haute qualité.

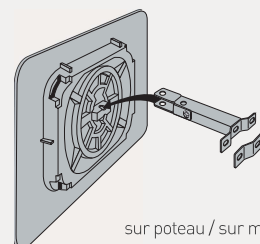



sur poteau / sur mur

## FIXATION

Nos miroirs Polymir® et P.A.S® sont livrés avec une fixation en acier galvanisé pour murs, poteaux ronds (Ø 60 à Ø 90 mm) et poteaux rectangulaires (60 x 80 mm ou 80 x 80 mm). Facile à installer, elle permet un réglage précis de la position du miroir.



**Cette fixation a été testée et certifiée pour résister au vent jusqu'à 183 km/h.**

### QUALITÉ POLYMir®

DISTANCE MAXI DE L'UTILISATEUR AU MIROIR	OPTIQUE (mm)	CADRE (mm)	RÉFÉRENCE
8 mètres	600 x 400 	900 x 600	574
10 mètres	Ø 600 	900 x 900	566
15 mètres	800 x 600 	1200 x 900	576



### QUALITÉ P.A.S®

DISTANCE MAXI DE L'UTILISATEUR AU MIROIR	OPTIQUE (mm)	CADRE (mm)	RÉFÉRENCE
8 mètres	600 x 400 	900 x 600	976
10 mètres	Ø 600 	900 x 900	966
15 mètres	800 x 600 	1200 x 900	978



**ACCESSOIRES** Poteaux disponibles pour tous les modèles  
Film chauffant anti-givre/anti-buée

# MIROIRS RÉGLEMENTAIRES D'AGGLOMÉRATION AVEC CADRE NOIR ET BLANC QUALITÉ INOX ET ANTI-GIVRE/ANTI-BUÉE

FABRICATION FRANÇAISE

Les miroirs réglementaires d'agglomération VIALUX® en acier inoxydable respectent l'arrêté du 7 juin 1977. Ils ont été conçus pour résister aux conditions climatiques les plus défavorables : environnement salin, haute montagne, pollution chimique... Leur version anti-givre/anti-buée, développée par VIALUX®, ne nécessite aucun raccordement électrique.

## QUALITÉ INOX

L'optique en acier inoxydable, incassable et insensible aux UV, garantit une grande longévité. La précision de son polissage assure une qualité d'image incomparable.

## QUALITÉ INOX ANTI-GIVRE/ANTI-BUÉE

L'optique en acier inoxydable est équipée d'un système exclusif de désembuage et dégivrage sans installation électrique.

## CONTRÔLE 2 DIRECTIONS

Le bombage offre une vision à 90° qui permet le contrôle d'une intersection par des utilisateurs provenant de 2 directions différentes.



Modèle Inox anti-givre/anti-buée  
réf. 866 AB, Ø 600 mm



Modèle Inox  
réf. 874, 600 x 400 mm



Modèle présenté réf. 878 AB, 800 x 600 mm

## Miroir anti-givre et anti-buée



### Dispositif 2 en 1

La fonction anti-buée du miroir VIALUX® empêche la formation de buée quel que soit le niveau de température ou le niveau d'humidité du lieu où est installé le miroir. La fonction anti-givre du miroir VIALUX® résiste à des températures allant jusqu'à -20°C. Le miroir libère la chaleur emmagasinée dans la journée afin d'éviter la formation du givre.

## CADRE

Le cadre en panneau composite aluminium est traité anti-UV pour éviter le craquellement et le jaunissement. Il est inoxydable, imputrescible, résiste à la corrosion et aux chocs. Ses bandes sérigraphiées sont durables et de haute qualité.

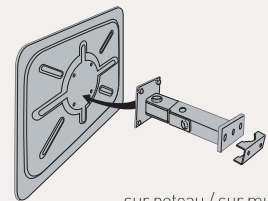

sur poteau / sur mur

## FIXATION

Nos miroirs en INOX sont livrés avec une fixation en acier galvanisé pour murs, poteaux ronds (Ø 76 à 90 mm) et poteaux rectangulaires (60 x 80 mm ou 80 x 80 mm).

**Important : les miroirs INOX sont à installer exclusivement sur des poteaux en acier.**

### QUALITÉ INOX

DISTANCE MAXI DE L'UTILISATEUR AU MIROIR	OPTIQUE (mm)	CADRE (mm)	RÉFÉRENCE
8 mètres	600 x 400	900 x 680	874
10 mètres	Ø 600	930 x 930	866
15 mètres	800 x 600	1200 x 910	876



### QUALITÉ INOX ANTI-GIVRE/ANTI-BUÉE

DISTANCE MAXI DE L'UTILISATEUR AU MIROIR	OPTIQUE (mm)	CADRE (mm)	RÉFÉRENCE
8 mètres	600 x 400	900 x 680	874 AB
10 mètres	Ø 600	930 x 930	866 AB
15 mètres	800 x 600	1200 x 910	878 AB



**ACCESSOIRES** Poteaux disponibles pour tous les modèles



**VIALUX**

**MIROIRS MULTI-USAGES**

P CENTRE-VILLE



P CENTRE-VILLE

Tarif horaires

Horaires	07h00 - 20h00
Tarif	1,00 €
Tarif réduit	0,50 €
Tarif étudiant	0,25 €
Tarif jeune	0,25 €
Tarif senior	0,25 €
Tarif handicapé	0,25 €
Tarif gratuit	0,00 €

Horaires d'été

Horaires	07h00 - 20h00
Tarif	1,00 €
Tarif réduit	0,50 €
Tarif étudiant	0,25 €
Tarif jeune	0,25 €
Tarif senior	0,25 €
Tarif handicapé	0,25 €
Tarif gratuit	0,00 €

Le parking est ouvert de 07h00 à 20h00.

Informations : 02 37 77 11 11

VIALUX

# MIROIRS MULTI-USAGES AVEC CADRE BLANC CONTRÔLE 3 DIRECTIONS

FABRICATION FRANÇAISE

Les miroirs multi-usages s'intègrent aussi bien dans un environnement intérieur qu'extérieur (installation hors voie publique).

Ces miroirs offrent une vision grand angle, idéale pour sécuriser les sorties de parking et entrepôts.

## QUALITÉ P.A.S®

L'optique P.A.S® renvoie une image nette, sans aucune déformation. Elle est incassable, indéformable, résistante aux chocs et possède un traitement de surface anti-UV, anti-rayures et antistatique.

## CONTRÔLE 3 DIRECTIONS

Le bombage spécifique offre une vision à 180° qui permet le contrôle d'une intersection par des utilisateurs provenant de 3 directions différentes.

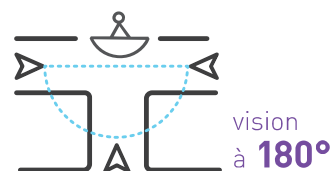





Modèle présenté réf. 9080, Ø 800 mm

### LE CADRE

Le cadre en résine thermoplastique est traité et testé anti-UV pour éviter le craquellement et le jaunissement.

### FIXATION

Nos miroirs multi-usages sont livrés avec une fixation en acier galvanisé pour murs et poteaux de 60 à 90 mm de section. Elle permet un réglage précis de la position du miroir.  
**Cette fixation a été testée et certifiée pour résister au vent jusqu'à 183 km/h.**

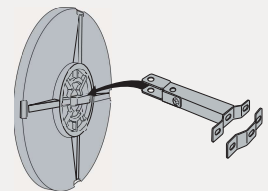

sur poteau / sur mur

### QUALITÉ P.A.S®

#### DISTANCE MAXI DE L'UTILISATEUR AU MIROIR

DISTANCE MAXI DE L'UTILISATEUR AU MIROIR	OPTIQUE (mm)	RÉFÉRENCE
2 mètres	Ø 400 ●	9040
4 mètres	Ø 500 ●	9050
6 mètres	Ø 600 ●	9060
8 mètres	Ø 800 ●	9080
10 mètres	Ø 900 ●	9090*

\*La référence 9090 est équipée d'un joint noir et d'un dos blanc.



**ACCESSOIRES** Poteaux disponibles pour tous les modèles

# MIROIRS MULTI-USAGES AVEC CADRE BLANC CONTRÔLE 2 DIRECTIONS

FABRICATION FRANÇAISE

Les miroirs multi-usages VIALUX® s'adaptent, en intérieur comme en extérieur, à tous les environnements qui ne présentent pas de contrainte particulière : sorties de garage, circulation en milieu privé, surveillance des magasins, ateliers, machines ...

## QUALITÉ POLYMIR®

L'optique Polymir® renvoie une image nette, sans aucune déformation. Elle est incassable, indéformable, résistante aux chocs et possède un traitement de surface anti-UV.

## QUALITÉ P.A.S.®

L'optique P.A.S.® bénéficie, en plus de la qualité Polymir®, d'un traitement anti-rayures et antistatique offrant une garantie supplémentaire de 2 ans.

## CONTRÔLE 2 DIRECTIONS

Le bombage offre une vision à 90° qui permet aux utilisateurs un contrôle efficace, quel que soit son utilisation.





Modèle présenté réf. 916, Ø 600 mm

### CADRE

Le cadre en résine thermoplastique est traité et testé anti-UV pour éviter le craquellement et le jaunissement.

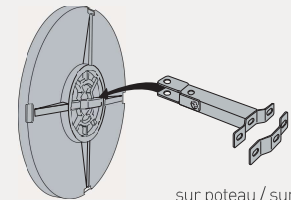

sur poteau / sur mur

### FIXATION

Nos miroirs multi-usages sont livrés avec une fixation en acier galvanisé pour murs et poteaux de 60 à 90 mm de section. Elle permet un réglage précis de la position du miroir.

Cette fixation a été testée et certifiée pour résister au vent jusqu'à 183 km/h.

#### QUALITÉ POLYMIR®

DISTANCE MAXI DE L'UTILISATEUR AU MIROIR	OPTIQUE (mm)	RÉFÉRENCE
5 mètres	Ø 400 ●	514
7 mètres	Ø 500 ●	515
9 mètres	600 x 400 ■	524
11 mètres	Ø 600 ●	516
15 mètres	Ø 700 ●	517
20 mètres	800 x 600 ■	526
20 mètres	Ø 800 ●	518
30 mètres	1000 x 800 ■	528



#### QUALITÉ P.A.S®

DISTANCE MAXI DE L'UTILISATEUR AU MIROIR	OPTIQUE (mm)	RÉFÉRENCE
5 mètres	Ø 400 ●	914
7 mètres	Ø 500 ●	915
9 mètres	600 x 400 ■	926
11 mètres	Ø 600 ●	916
15 mètres	Ø 700 ●	917
20 mètres	800 x 600 ■	928
20 mètres	Ø 800 ●	918
30 mètres	1000 x 800 ■	9210



**ACCESSOIRES** Poteaux disponibles pour tous les modèles  
Ces miroirs (hors Ø 400 et Ø 500 mm) peuvent être équipés du film chauffant anti-givre/anti-buée

# MIROIRS MULTI-USAGES AVEC CADRE NOIR, VERT OU ROUGE CONTRÔLE 2 DIRECTIONS

FABRICATION FRANÇAISE

Les différentes couleurs de cadres proposées permettent aux miroirs multi-usages de s'adapter parfaitement à tous les contextes : cadre vert pour les espaces verts, cadre rouge pour une visibilité accrue ou cadre noir pour plus de discrétion et de sobriété.

## QUALITÉ POLYMIR®

L'optique Polymir® renvoie une image nette, sans aucune déformation. Elle est incassable, indéformable, résistante aux chocs et possède un traitement de surface anti-UV.

## QUALITÉ P.A.S®

L'optique P.A.S® bénéficie, en plus de la qualité Polymir®, d'un traitement anti-rayures et antistatique offrant une garantie supplémentaire de 2 ans.

## CONTRÔLE 2 DIRECTIONS

Le bombage offre une vision à 90° qui permet aux utilisateurs un contrôle efficace, quel que soit son utilisation.





Modèle présenté réf. V926, 600 x 400 mm

### CADRE

Le cadre en résine thermoplastique est traité et testé anti-UV pour éviter le craquelèment et le jaunissement.

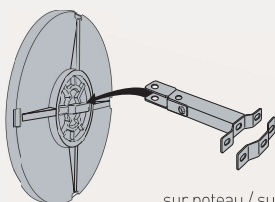

sur poteau / sur mur

### FIXATION

Nos miroirs multi-usages sont livrés avec une fixation en acier galvanisé pour murs et poteaux de 60 à 90 mm de section. Elle permet un réglage précis de la position du miroir.

**Cette fixation a été testée et certifiée pour résister au vent jusqu'à 183 km/h.**

#### QUALITÉ POLYMIR®

DISTANCE MAXI DE L'UTILISATEUR AU MIROIR	OPTIQUE (mm)	CADRE NOIR RÉFÉRENCE	CADRE VERT RÉFÉRENCE	CADRE ROUGE RÉFÉRENCE
3 mètres	Ø 300 ○	513*		
5 mètres	Ø 400 ○	B 514	V 514	R 514
7 mètres	Ø 500 ○	B 515	V 515	R 515
9 mètres	600 x 400 □	B 524	V 524	R 524
11 mètres	Ø 600 ○	B 516	V 516	R 516
20 mètres	Ø 800 ○	B 518	V 518	R 518

\*La référence 513 n'a pas de cadre, elle est équipée d'un joint noir autour de l'optique et d'un dos noir.



#### QUALITÉ P.A.S®

DISTANCE MAXI DE L'UTILISATEUR AU MIROIR	OPTIQUE (mm)	CADRE NOIR RÉFÉRENCE	CADRE VERT RÉFÉRENCE	CADRE ROUGE RÉFÉRENCE
3 mètres	Ø 300 ○	913*		
5 mètres	Ø 400 ○	B 914	V 914	R 914
7 mètres	Ø 500 ○	B 915	V 915	R 915
9 mètres	600 x 400 □	B 926	V 926	R 926
11 mètres	Ø 600 ○	B 916	V 916	R 916
20 mètres	Ø 800 ○	B 918	V 918	R 918

\*La référence 913 n'a pas de cadre, elle est équipée d'un joint noir autour de l'optique et d'un dos noir.



**ACCESSOIRES** Ces miroirs (hors Ø 300, Ø 400 et Ø 500 mm) peuvent être équipés du film chauffant anti-givre/anti-buée. Poteaux disponibles pour tous les modèles.

# NOUVEAU

## MIROIRS MULTI-USAGES AVEC JOINT NOIR QUALITÉ INOX ET ANTI-GIVRE/ANTI-BUÉE

FABRICATION FRANÇAISE

Les miroirs INOX multi-usages Vialux® s'adaptent en extérieur comme en intérieur à tous les environnements, hors voies publiques.

En acier inoxydable, ces miroirs ont été conçus pour résister aux conditions climatiques les plus défavorables. Leur version anti-givre / anti-buée, développée par Vialux®, ne nécessite aucun raccordement électrique.

### QUALITÉ INOX

L'optique en acier inoxydable, incassable et insensible aux UV, garantit une grande longévité. La précision de son polissage assure une qualité d'image incomparable.

### QUALITÉ INOX ANTI-GIVRE/ANTI-BUÉE

L'optique en acier inoxydable est équipée d'un système exclusif de désembuage et dégivrage sans installation électrique.

### CONTRÔLE 2 DIRECTIONS

Le bombage offre une vision à 90° qui permet le contrôle d'une intersection par des utilisateurs provenant de 2 directions différentes.





Modèle présenté réf. 836, Ø 600 mm

## Miroir anti-givre et anti-buée



### Dispositif 2 en 1

La fonction anti-buée du miroir VIALUX® empêche la formation de buée quel que soit le niveau de température ou le niveau d'humidité du lieu où est installé le miroir.

La fonction anti-givre du miroir VIALUX® résiste à des températures allant jusqu'à -20°C. Le miroir libère la chaleur emmagasinée dans la journée afin d'éviter la formation du givre.

## JOINT NOIR

Nos miroirs INOX multi-usages sont cerclés par un joint PVC à armature métallique, résistant aux contraintes extérieures.

## FIXATION

Nos miroirs en INOX sont livrés avec une fixation en acier galvanisé pour murs, poteaux ronds (Ø 76 à 90 mm) et poteaux rectangulaires (60 x 80 mm ou 80 x 80 mm).

**Important : les miroirs INOX sont à installer exclusivement sur des poteaux en acier.**

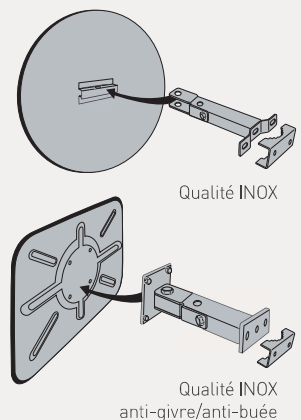

### QUALITÉ INOX

DISTANCE MAXI DE L'UTILISATEUR AU MIROIR	OPTIQUE (mm)	RÉFÉRENCE
9 mètres	600 x 400	834
11 mètres	Ø 600	836
20 mètres	800 x 600	838



### QUALITÉ INOX ANTI-GIVRE/ANTI-BUÉE

DISTANCE MAXI DE L'UTILISATEUR AU MIROIR	OPTIQUE (mm)	RÉFÉRENCE
9 mètres	600 x 400	834 AB
11 mètres	Ø 600	836 AB
20 mètres	800 x 600	838 AB



# MIROIRS MULTI-USAGES

## MIROIRS DE PARKING

FABRICATION FRANÇAISE

VIALUX® propose des miroirs de contrôle spécialement étudiés pour assurer la visibilité des sorties de garage et parking.

### QUALITÉ POLYMER®

L'optique Polymir® renvoie une image nette, sans aucune déformation. Elle est incassable, indéformable, résistante aux chocs et possède un traitement de surface anti-UV.

### QUALITÉ P.A.S®

L'optique P.A.S® bénéficie, en plus de la qualité Polymir®, d'un traitement anti-rayures et antistatique offrant une garantie supplémentaire de 2 ans.

### CONTRÔLE 2 DIRECTIONS

Le bombage offre une vision à 90° qui permet le contrôle d'une intersection par des utilisateurs provenant de 2 directions différentes.



Modèle Vumax, qualité P.A.S®



Modèle 103 ESP, qualité Polymir®





Modèle présenté réf. Vumax 5000, 440 x 75 x 220 mm



Modèle présenté réf. 103 ESP, Ø 300 mm

## Miroir de parking 103 ESP

Une solution simple et économique pour éviter les angles morts. Ce miroir permet une visibilité de 2 mètres entre l'utilisateur et le miroir.

## Miroir de parking Vumax

Le bombage de ce miroir dédié aux sorties de parking sans dégagement, augmente le champ de vision sans gêner le passage.

Positionné à la verticale, il permet un faible encombrement et à l'horizontal, une vision grand angle à 180°.

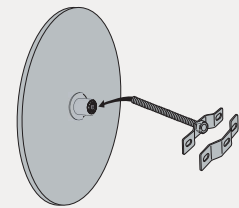

sur poteau / sur mur

### FIXATION MIROIR DE PARKING 103 ESP

Ce miroir est fixé par rotule orientable dans toutes les directions. La visserie et le nécessaire de fixation pour murs ou poteaux sont fournis.

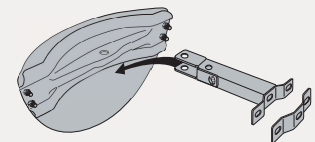

sur poteau / sur mur

### FIXATION MIROIR DE PARKING VUMAX

Ce miroir est livré avec une fixation universelle pour murs et poteaux de 34 à 90 mm de section. Elle permet un réglage précis de la position du miroir.

## MIROIRS DE PARKING

### QUALITÉ POLYMIR®

#### DISTANCE MAXI DE L'UTILISATEUR AU MIROIR

2 mètres

#### OPTIQUE (mm)

Ø 300

#### RÉFÉRENCE

103 ESP



### QUALITÉ P.A.S®

#### DISTANCE MAXI DE L'UTILISATEUR AU MIROIR

4 mètres

6 mètres

#### OPTIQUE (mm)

440 x 75 x 220

600 x 100 x 300

#### RÉFÉRENCE

Vumax 5000

Vumax 6000



The logo for VIALUX, featuring a stylized white 'V' inside a white circle, followed by the word 'VIALUX' in a bold, white, sans-serif font.

**VIALUX**



**MIROIRS INDUSTRIE  
ET LOGISTIQUE**



# MIROIRS INDUSTRIE ET LOGISTIQUE AVEC CADRE ROUGE ET BLANC

FABRICATION FRANÇAISE

Positionnés aux intersections des voies, les miroirs avec cadre rouge et blanc sont destinés à sécuriser la circulation, en extérieur, des sites industriels et entrepôts. Le cadre blanc, équipé d'adhésifs rétro réfléchissants rouges, assure une parfaite visibilité du miroir.

## QUALITÉ POLYMER®

L'optique Polymer® renvoie une image nette, sans aucune déformation. Elle est incassable, indéformable, résistante aux chocs et possède un traitement de surface anti-UV.

## QUALITÉ P.A.S®

L'optique P.A.S® bénéficie, en plus de la qualité Polymer®, d'un traitement anti-rayures et antistatique offrant une garantie supplémentaire de 2 ans.

## CONTRÔLE 2 DIRECTIONS

Le bombage offre une vision à 90° qui permet le contrôle d'une intersection par des utilisateurs provenant de 2 directions différentes.





Modèle présenté réf. 956, 600 x 400 mm

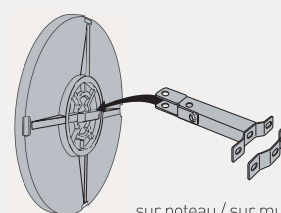

sur poteau / sur mur

### CADRE

Le cadre en résine thermoplastique est traité et testé anti-UV pour éviter le craquelèment et le jaunissement. Ses bandes adhésives rétro réfléchissantes rouges sont durables et de haute qualité. Les cadres des miroirs Polymir®/P.A.S® en diamètre 800 et 900 mm sont en ABS/PMMA.

### FIXATION

Nos miroirs Polymir® et P.A.S® sont livrés avec une fixation en acier galvanisé pour murs, poteaux ronds (Ø 60 à 90 mm) et poteaux rectangulaires (60 x 80 mm ou 80 x 80 mm). Elle permet un réglage précis de la position du miroir.

**Cette fixation a été testée et certifiée pour résister au vent jusqu'à 183 km/h.**

#### QUALITÉ POLYMR®

DISTANCE MAXI DE L'UTILISATEUR AU MIROIR	OPTIQUE (mm)		CADRE (mm)	RÉFÉRENCE
9 mètres	600 x 400		680 x 500	554
11 mètres	Ø 600		Ø 750	546
20 mètres	800 x 600		950 x 750	556
20 mètres	Ø 800		Ø 960	548
25 mètres	Ø 900		Ø 1100	549
30 mètres	1000 x 800		1150 x 950	558



#### QUALITÉ P.A.S®

DISTANCE MAXI DE L'UTILISATEUR AU MIROIR	OPTIQUE (mm)		CADRE (mm)	RÉFÉRENCE
9 mètres	600 x 400		680 x 500	956
11 mètres	Ø 600		Ø 750	946
20 mètres	800 x 600		950 x 750	958
20 mètres	Ø 800		Ø 960	948
25 mètres	Ø 900		Ø 1100	949
30 mètres	1000 x 800		1150 x 950	9510



**ACCESSOIRES** Film chauffant anti-givre/anti-buée  
Poteaux disponibles pour tous les modèles

# MIROIRS INDUSTRIE ET LOGISTIQUE AVEC CADRE ROUGE ET BLANC QUALITÉ INOX ET ANTI-GIVRE/ANTI-BUÉE

FABRICATION FRANÇAISE

Les miroirs rouge et blanc en acier inoxydable sont destinés à sécuriser la circulation en extérieur dans les sites industriels et entrepôts. Ils ont été conçus pour résister aux conditions climatiques les plus défavorables : environnement salin, haute montagne, pollution chimique... Leur version anti-givre/anti-buée développée par VIALUX® ne nécessite aucun raccordement électrique.

## QUALITÉ INOX

L'optique en acier inoxydable, incassable et insensible aux UV, garantit une grande longévité. La précision de son polissage assure une qualité d'image incomparable.

## QUALITÉ INOX ANTI-GIVRE/ANTI-BUÉE

L'optique en acier inoxydable est équipée d'un système exclusif de désembuage et dégivrage sans installation électrique.

## CONTRÔLE 2 DIRECTIONS

Le bombage offre une vision à 90° qui permet le contrôle d'une intersection par des utilisateurs provenant de 2 directions différentes.



Modèle Inox  
réf. 846, Ø 600 mm



Modèle Inox anti-givre/anti-buée,  
réf. 854 AB, 600 x 400 mm



Modèle présenté réf. 858 AB, 800 x 600 mm

## Miroir anti-givre/anti-buée



### Dispositif 2 en 1

La fonction anti-buée du miroir VIALUX® empêche la formation de buée quel que soit le niveau de température ou le niveau d'humidité du lieu où est installé le miroir.

La fonction anti-givre du miroir VIALUX® résiste à des températures allant jusqu'à -20°C. Le miroir libère la chaleur emmagasinée dans la journée afin d'éviter la formation du givre.

## CADRE

Le cadre en PVC expansé est traité anti-UV pour éviter le craquellement et le jaunissement. Ses bandes adhésives rétroréfléchissantes rouges sont durables et de haute qualité.

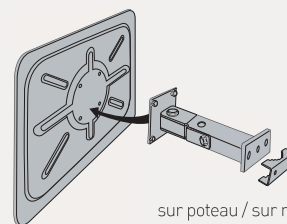

sur poteau / sur mur

## FIXATION

Nos miroirs en INOX sont livrés avec une fixation en acier galvanisé pour murs, poteaux ronds (Ø 76 à 90 mm) et poteaux rectangulaires (60 x 80 mm ou 80 x 80 mm).

**Important : les miroirs INOX sont à installer exclusivement sur des poteaux en acier.**

### QUALITÉ INOX

DISTANCE MAXI DE L'UTILISATEUR AU MIROIR	OPTIQUE (mm)	CADRE (mm)	RÉFÉRENCE
9 mètres	600 x 400	750 x 600	854
11 mètres	Ø 600	Ø 790	846
20 mètres	800 x 600	956 x 756	856
20 mètres	Ø 800	Ø 1000	848
30 mètres	Ø 1000	Ø 1200	886



### QUALITÉ INOX ANTI-GIVRE/ANTI-BUÉE

DISTANCE MAXI DE L'UTILISATEUR AU MIROIR	OPTIQUE (mm)	CADRE (mm)	RÉFÉRENCE
9 mètres	600 x 400	750 x 600	854 AB
11 mètres	Ø 600	Ø 790	846 AB
20 mètres	800 x 600	956 x 756	858 AB
20 mètres	Ø 800	Ø 1000	848 AB
30 mètres	Ø 1000	Ø 1200	886 AB



**ACCESSOIRES** Poteaux disponibles pour tous les modèles

# MIROIRS INDUSTRIE ET LOGISTIQUE AVEC CADRE ROUGE ET BLANC AVEC CASQUETTE

Les miroirs à casquette avec cadre rouge et blanc offrent une vision grand angle et une protection supplémentaire face aux conditions atmosphériques.

Leur utilisation est optimale lorsqu'ils sont installés à des intersections en forme de "T".

## QUALITÉ P.A.S.<sup>®</sup>

L'optique P.A.S.<sup>®</sup> renvoie une image nette, sans aucune déformation. Elle est incassable, indéformable, résistante aux chocs et possède un traitement de surface anti-UV, anti-rayures et antistatique.

## CONTRÔLE 3 DIRECTIONS

Le bombage spécifique offre une vision à 180° qui permet le contrôle d'une intersection par des utilisateurs provenant de 3 directions différentes.

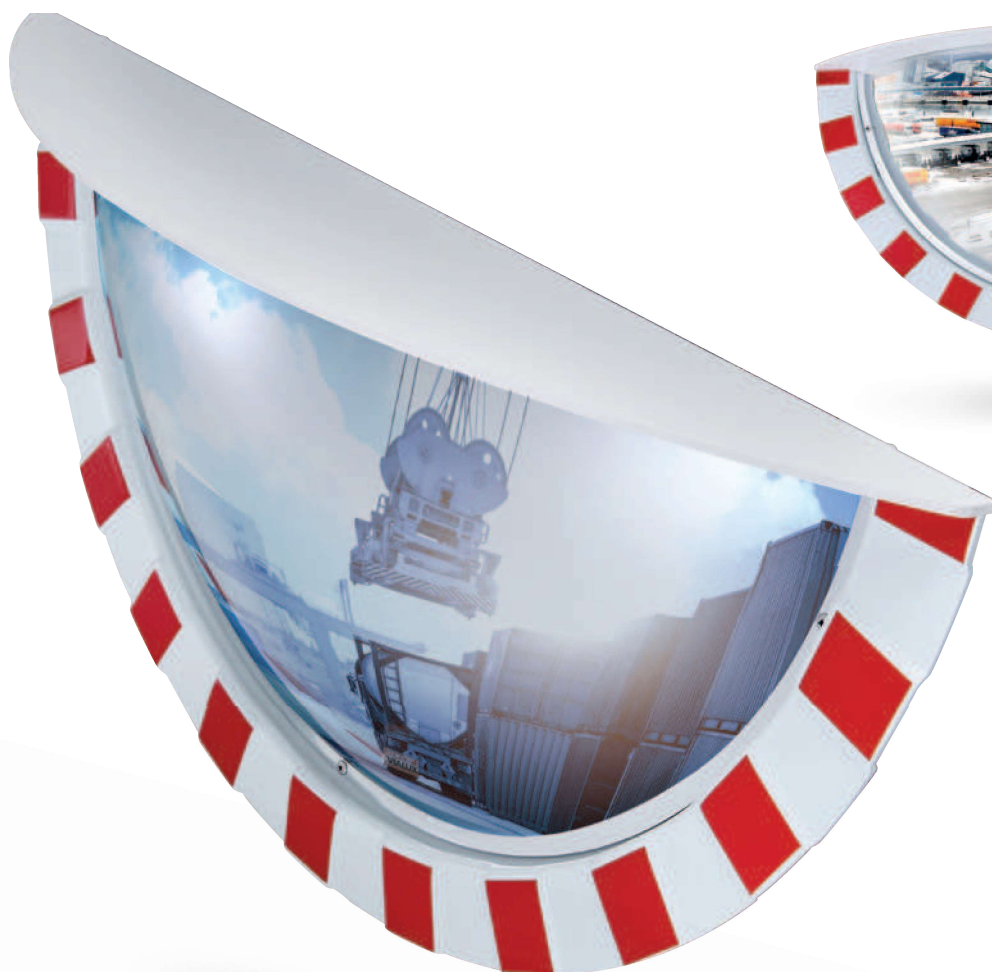
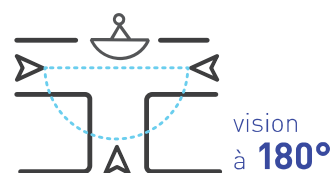

FABRICATION FRANÇAISE



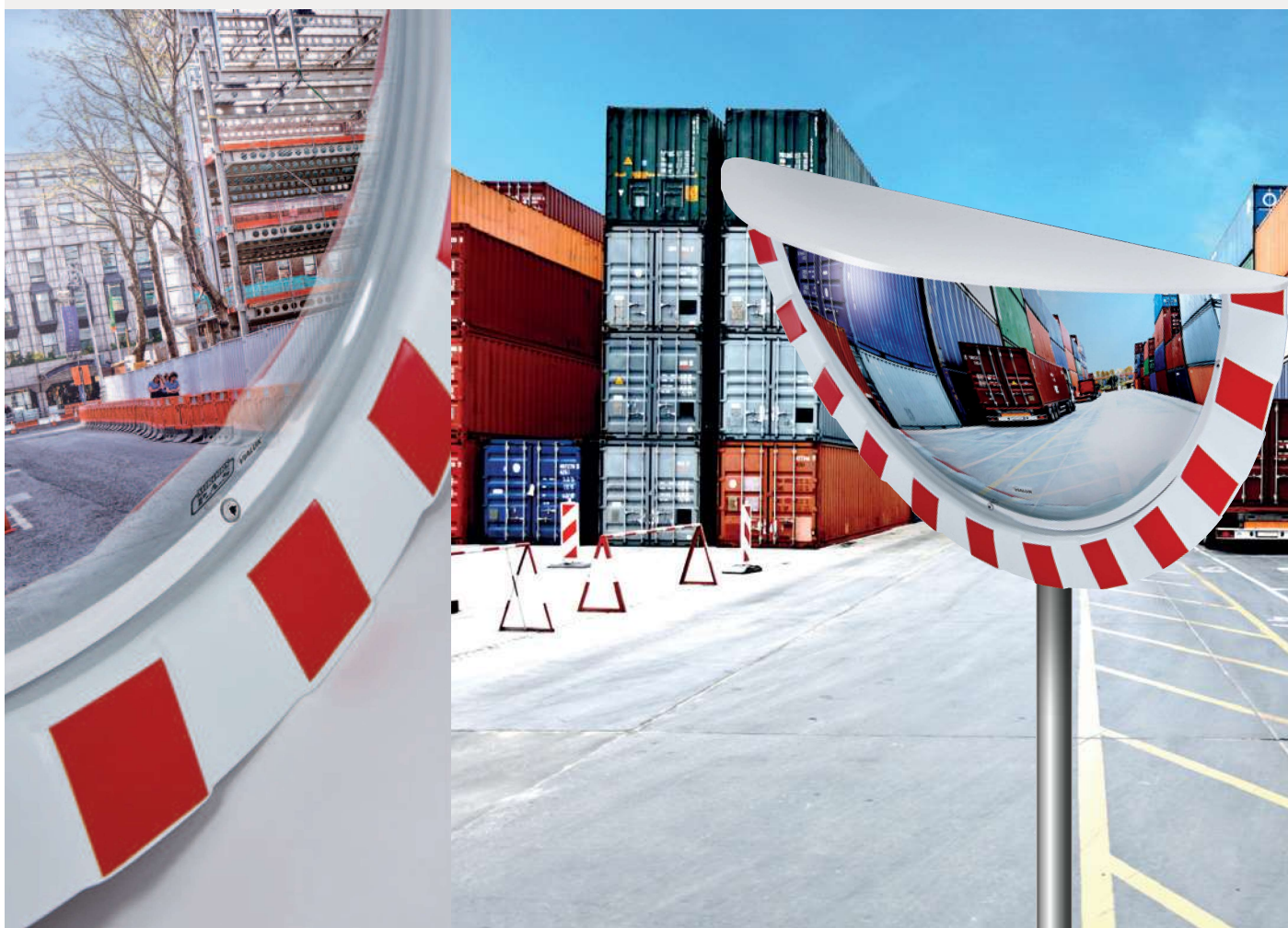

Modèle présenté réf. 9180, 800 x 400 mm

### CADRE

Le cadre en ABS/PMMA est traité anti-UV pour éviter le craquelèment et le jaunissement.

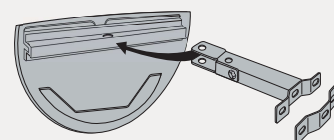

### FIXATION

Nos miroirs Polymir® et P.A.S® sont livrés avec une fixation en acier galvanisé pour murs, poteaux ronds (Ø 60 à 90 mm) et poteaux rectangulaires (60 x 80 mm ou 80 x 80 mm). Elle permet un réglage précis de la position du miroir.  
**Cette fixation a été testée et certifiée pour résister au vent jusqu'à 183 km/h.**



sur poteau / sur mur

### QUALITÉ P.A.S®

DISTANCE MAXI DE L'UTILISATEUR AU MIROIR	OPTIQUE (mm)	CADRE (mm)	RÉFÉRENCE
8 mètres	800 x 400 	900 x 500	9180
10 mètres	900 x 450 	1050 x 600	9195



**ACCESSOIRES** Poteaux disponibles pour tous les modèles  
 Film chauffant anti-givre/anti-buée

# MIROIRS INDUSTRIE ET LOGISTIQUE AVEC CADRE JAUNE ET NOIR

FABRICATION FRANÇAISE

Les miroirs VIALUX® avec cadre jaune et noir sont destinés à sécuriser la circulation à l'intérieur des sites industriels. Ses couleurs sont facilement repérables et ses bandes non réfléchissantes évitent tout éblouissement.

## QUALITÉ POLYMER®

L'optique Polymir® renvoie une image nette, sans aucune déformation. Elle est incassable, indéformable, résistante aux chocs et possède un traitement de surface anti-UV.

## QUALITÉ P.A.S®

L'optique P.A.S® bénéficie, en plus de la qualité Polymir®, d'un traitement anti-rayures et antistatique offrant une garantie supplémentaire de 2 ans.

## CONTRÔLE 2 DIRECTIONS

Le bombage offre une vision à 90° qui permet le contrôle d'une intersection par des utilisateurs provenant de 2 directions différentes.





Modèle présenté réf. 588, 800 x 600 mm

### CADRE

Le cadre en résine thermoplastique et ses bandes adhésives sont durables et de haute qualité.

### FIXATION

Nos miroirs Polymir® et P.A.S® sont livrés avec une fixation en acier galvanisé pour murs, poteaux ronds (Ø 60 à 90 mm) et poteaux rectangulaires (60 x 80 mm ou 80 x 80 mm). Elle permet un réglage précis de la position du miroir.

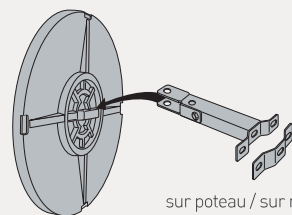

sur poteau / sur mur

#### QUALITÉ POLYMIR®

DISTANCE MAXI DE L'UTILISATEUR AU MIROIR	OPTIQUE (mm)		CADRE (mm)	RÉFÉRENCE
9 mètres	600 x 400		680 x 500	584
11 mètres	Ø 600		Ø 750	586
20 mètres	800 x 600		950 x 750	588



#### QUALITÉ P.A.S®

DISTANCE MAXI DE L'UTILISATEUR AU MIROIR	OPTIQUE (mm)		CADRE (mm)	RÉFÉRENCE
9 mètres	600 x 400		680 x 500	984
11 mètres	Ø 600		Ø 750	986
20 mètres	800 x 600		950 x 750	988



**ACCESSOIRES** Poteaux disponibles pour tous les modèles  
Film chauffant anti-givre/anti-buée

# MIROIRS INDUSTRIE ET LOGISTIQUE

## HÉMISPHERIQUES

### 1/2 SPHÈRE HORIZONTALE

### CONTRÔLE 4 DIRECTIONS

Les miroirs hémisphériques horizontaux sont destinés à être suspendus.  
Dans les usines et entrepôts, ils permettent de contrôler la circulation aux intersections.

#### QUALITÉ PMMA

L'optique PMMA apporte une qualité de vision avec une image nette irréprochable. Résistante, elle reste toutefois cassable.

#### QUALITÉ POLY CARBONATE

L'optique Poly Carbonate est incassable et bénéficie d'un classement au feu M1. Elle a la particularité d'être percée, permettant ainsi l'écoulement de l'eau des systèmes d'extinction automatique (sprinkler).

#### CONTRÔLE 4 DIRECTIONS

Le bombage en demi-sphère offre une vision à 360° qui permet le contrôle d'une intersection provenant de 4 directions différentes.



1/2 sphère horizontale en PMMA



1/2 sphère horizontale en Poly Carbonate avec perçage permettant l'écoulement de l'eau des systèmes d'extinction automatique (sprinkler).



Modèle présenté réf. 3680, Ø 800 mm

### FIXATION

Les miroirs hémisphériques horizontaux sont à suspendre et sont livrés avec 4 chaînettes d'1 mètre chacune.

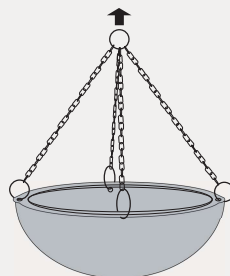

#### QUALITÉ PMMA

DISTANCE MAXI DE L'UTILISATEUR AU MIROIR	OPTIQUE (mm)	RÉFÉRENCE
8 mètres	Ø 660 ●	3660
10 mètres	Ø 800 ●	3680
15 mètres	Ø 1150 ●	3695



#### QUALITÉ POLY CARBONATE

DISTANCE MAXI DE L'UTILISATEUR AU MIROIR	OPTIQUE AVEC PERÇAGE (mm)	RÉFÉRENCE
8 mètres	Ø 660 ●	3660 PC
10 mètres	Ø 800 ●	3680 PC
15 mètres	Ø 1150 ●	3695 PC



# MIROIRS INDUSTRIE ET LOGISTIQUE

## HÉMISPHÉRIQUES

### 1/2 SPHÈRE VERTICALE ET 1/4 DE SPHÈRE

#### CONTRÔLE 3 DIRECTIONS

Conçus pour contrôler une intersection depuis 3 endroits différents, les miroirs quart de sphère et demi sphère à fixation murale, facilitent la circulation des personnes et engins à l'intérieur des bâtiments.

#### QUALITÉ POLYMR®

L'optique Polymir® renvoie une image nette, sans aucune déformation. Elle est incassable, indéformable, résistante aux chocs et possède un traitement de surface anti-UV.

#### QUALITÉ PMMA

L'optique PMMA apporte une qualité de vision avec une image nette irréprochable. Résistante, elle reste toutefois cassable.

#### CONTRÔLE 3 DIRECTIONS

Le bombage spécifique offre une vision à 180° qui permet le contrôle d'une intersection par des utilisateurs provenant de 3 directions différentes.

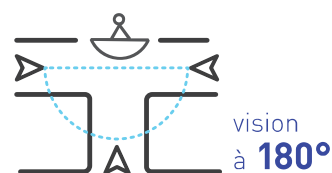

1/2 sphère verticale, qualité Polymir®



1/4 de sphère, qualité Polymir®. Destiné aux allées étroites



1/4 de sphère, qualité PMMA. Destiné aux allées larges



Modèle présenté réf. 56-80, Ø 800 mm

### FIXATION

Les miroirs quart de sphère et demi sphère verticaux sont à fixer sur un mur par chevilles et vis fournies.

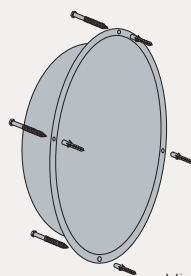

Miroir 1/2 sphère

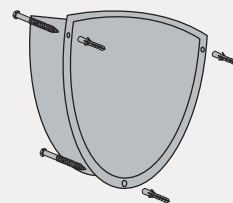

Miroir 1/4 de sphère

### MIROIRS 1/2 SPHÈRE VERTICALE

QUALITÉ POLYMIR®

DISTANCE MAXI DE L'UTILISATEUR AU MIROIR	OPTIQUE (mm)	RÉFÉRENCE
8 mètres	Ø 570 ●	56-57
10 mètres	Ø 800 ●	56-80
12 mètres	Ø 1140 ●	56-114



### MIROIRS 1/4 DE SPHÈRE

QUALITÉ POLYMIR®

DISTANCE MAXI DE L'UTILISATEUR AU MIROIR	OPTIQUE (mm)	RÉFÉRENCE
8 mètres	Ø 570 ◐	51-57
10 mètres	Ø 800 ◐	51-80
13 mètres	Ø 1140 ◐	51-114



QUALITÉ PMMA

DISTANCE MAXI DE L'UTILISATEUR AU MIROIR	OPTIQUE (mm)	RÉFÉRENCE
8 mètres	Ø 660 ◐	1960
10 mètres	Ø 800 ◐	1980
15 mètres	Ø 1150 ◐	1995



# MIROIRS INDUSTRIE ET LOGISTIQUE POUR ENVIRONNEMENTS CONTRAINTS

FABRICATION FRANÇAISE

VIALUX® a conçu une gamme de miroirs spécifiques en acier inoxydable (optique et dos) s'adaptant aux environnements contraints : sites industriels à forte chaleur ou agroalimentaires. Sans cadre, ni joint, ils sont inaltérables et faciles à nettoyer.

## QUALITÉ INOX

L'optique en acier inoxydable est incassable et garantit une grande longévité. La précision de son polissage assure une qualité d'image incomparable.

## CONTRÔLE 2 DIRECTIONS

Le bombage offre une vision à 90° et permet un contrôle efficace.







Modèle présenté réf. 829, 800 x 600 mm

## Une fixation, un environnement

### Avec fixation en acier galvanisé :

miroir parfaitement adapté aux sites industriels à fortes chaleurs. Résistant à des températures pouvant atteindre les 400°C.

### Avec fixation en acier inoxydable :

miroir spécialement conçu pour les industries agroalimentaires, respectant les mesures d'hygiène imposées à ces environnements. Dos et fixation développés pour éviter les dépôts et faciliter le nettoyage.

## FIXATION

Nos miroirs sont livrés avec une fixation en acier galvanisé ou en acier inoxydable pour murs et poteaux de 60 à 90 mm de section.

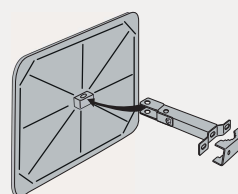

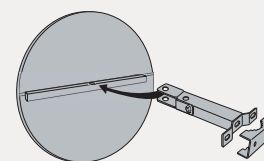

sur poteau / sur mur  
fixation en acier inoxydable



sur poteau / sur mur  
fixation en acier galvanisé

## MIROIRS AVEC FIXATION EN ACIER GALVANISÉ



### QUALITÉ INOX

DISTANCE MAXI DE L'UTILISATEUR AU MIROIR	OPTIQUE (mm)	RÉFÉRENCE
9 mètres	600 x 450 	814
11 mètres	Ø 600 	816
20 mètres	800 x 600 	828



## MIROIRS AVEC FIXATION EN ACIER INOXYDABLE

### QUALITÉ INOX

DISTANCE MAXI DE L'UTILISATEUR AU MIROIR	OPTIQUE (mm)	RÉFÉRENCE
9 mètres	600 x 450 	815
11 mètres	Ø 600 	817
20 mètres	800 x 600 	829



Les miroirs pour environnements contraints ont une garantie de deux ans en raison des conditions dans lesquelles ils sont amenés à évoluer (forte chaleur, vapeurs etc.)

# MIROIRS INDUSTRIE ET LOGISTIQUE

## MIROIRS PLATS

FABRICATION FRANÇAISE

Le miroir plat anti bris de verre évite les éclats de verre en cas de casse, indispensable dans les lieux où la sécurité des usagers l'exige (sanitaires...).

Le miroir plat de précision offre une meilleure résistance et plus de légèreté qu'une optique en verre, idéal pour la surveillance des flux de production (machines, parties cachées...).

### QUALITÉ PMMA

L'optique PMMA apporte une qualité de vision avec une image nette irréprochable. Résistante, elle reste toutefois cassable.



Miroir anti bris de verre avec cadre, réf. 4201 PL



Miroir anti bris de verre sans cadre, réf. 6800 PLS



Miroir plat de précision réf. 807, 755 x 510 mm

## Miroirs plats

### Miroirs anti bris de verre :

Ils ont une optique de 5 mm d'épaisseur et sont équipés d'un revêtement renforçant leur résistance aux frottements liés au nettoyage. Ces miroirs sont proposés sans cadre ou avec un cadre en aluminium anodisé d'une épaisseur de 12 mm.

### Miroirs plats de précision :

À utiliser en intérieur uniquement.

### FIXATION POUR MIROIRS ANTI BRIS DE VERRE, AVEC OU SANS CADRE

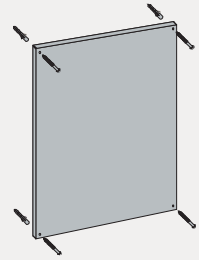

Pour les modèles sans cadre, les miroirs anti bris de verre ont 4 trous de fixation pré-perçés. Les modèles avec cadre ont des trous de fixation accompagnés de cache vis chromés.

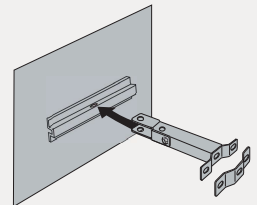







sur poteau / sur mur

### FIXATION POUR MIROIRS PLATS DE PRÉCISION

Nos miroirs plats de précision sont livrés avec une fixation pour murs et poteaux de 34 et 90 mm de section.

## MIROIRS PLATS ANTI BRIS DE VERRE



### QUALITÉ PMMA

OPTIQUE (mm)	CADRE	SANS CADRE RÉFÉRENCE	AVEC CADRE RÉFÉRENCE
400 x 600 	-	4600 PLS	
400 x 600 	440 x 640		4601 PL
400 x 1200 	-	4200 PLS	
400 x 1200 	440 x 1240		4201 PL
600 x 800 	-	6800 PLS	
600 x 800 	640 x 840		6801 PL



## MIROIRS PLATS DE PRÉCISION

### QUALITÉ PMMA

DISTANCE MAXI DE L'UTILISATEUR AU MIROIR	OPTIQUE (mm)	RÉFÉRENCE
2 mètres	505 x 410 	805
4 mètres	755 x 510 	807



# MIROIRS INDUSTRIE ET LOGISTIQUE RÉTROVISEURS POUR CHARIOTS ÉLÉVATEURS ET ENGIN DE CHANTIER

Indispensables pour sécuriser la circulation sur les sites industriels et sur les chantiers, les rétroviseurs Vumax VIALUX® s'adaptent aux chariots élévateurs, engins de travaux et compacteurs. Utilisé à l'avant comme à l'arrière, le rétroviseur offre une visibilité optimale, sans contorsion pour le conducteur.

## QUALITÉ POLYMIR®

L'optique Polymir® renvoie une image nette, sans aucune déformation. Elle est incassable, indéformable, résistante aux chocs et possède un traitement de surface anti-UV.

## QUALITÉ P.A.S®

L'optique P.A.S® ou ABS chromé (Vumax 3) bénéficie en plus de la qualité Polymir®, d'un traitement anti-rayures et antistatique offrant une garantie supplémentaire de 2 ans.



Vumax 3

  
FABRICATION FRANÇAISE



Vumax 410



Vumax M 41



Vumax 270



Vumax M 27



Vumax 418



## Vumax 3

Installation possible à l'avant comme à l'arrière du chariot élévateur.

**Dos :** en résine thermoformée.

**Fixation :** Chaque rétroviseur est livré avec une fixation universelle par platine permettant une installation sans perçage. Sa rotule permet d'orienter le rétroviseur dans toutes les directions.

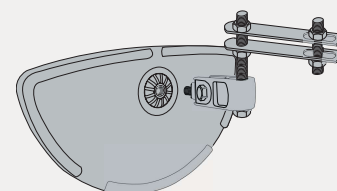

### FIXATION

**Vumax M41 et 410 :** Chaque rétroviseur est livré avec une fixation universelle par platine permettant une installation sans perçage, adaptable à la majorité des engins.

**Vumax M27 et 270 :** Chaque rétroviseur est livré avec une fixation par adhésif double face à coller.

**Vumax 418 :** Fixation fournie. Équipé en série d'un dispositif de dégivrage 12/24V.

## RÉTROVISEUR POUR CHARIOTS ÉLEVATEURS VUMAX 3

### QUALITÉ P.A.S®

DISTANCE MAXI DE L'UTILISATEUR AU MIROIR	OPTIQUE (mm)	RÉFÉRENCE
1 mètre	225 x 40 x 120 	Vumax 3



## RÉTROVISEURS POUR CHARIOTS ÉLEVATEURS

### QUALITÉ P.A.S®

DISTANCE MAXI DE L'UTILISATEUR AU MIROIR	FIXATION À L'AVANT OPTIQUE (mm)	RÉFÉRENCE
1 mètre	288 x 68 x 151 	Vumax 410



### QUALITÉ POLYMIR®

DISTANCE MAXI DE L'UTILISATEUR AU MIROIR	FIXATION À L'ARRIÈRE OPTIQUE (mm)	RÉFÉRENCE
1 mètre	258 x 39 x 128 	Vumax M 41



## RÉTROVISEURS POUR ENGIN DE CHANTIER

### QUALITÉ P.A.S®

DISTANCE MAXI DE L'UTILISATEUR AU MIROIR	OPTIQUE POUR ENGIN AVEC CABINE (mm)	RÉFÉRENCE
1 mètre	288 x 53 x 148 	Vumax 270



### QUALITÉ POLYMIR®

DISTANCE MAXI DE L'UTILISATEUR AU MIROIR	OPTIQUE POUR ENGIN SANS CABINE (mm)	RÉFÉRENCE
1 mètre	288 x 27 x 128 	Vumax M 27



## RÉTROVISEUR POUR COMPACTEURS ET NIVELEUSES

### QUALITÉ P.A.S®

DISTANCE MAXI DE L'UTILISATEUR AU MIROIR	OPTIQUE (mm)	RÉFÉRENCE
4 mètres	440 x 75 x 220 	Vumax 418





VIALUX



**VIALUX**

**MIROIRS DE SURVEILLANCE  
POUR L'INTÉRIEUR**

# MIROIRS DE SURVEILLANCE STANDARD ET GRANDS FORMATS POUR L'INTÉRIEUR

FABRICATION FRANÇAISE

VIALUX® propose une large gamme de miroirs de surveillance sans cadre, économiques et faciles à installer. Les miroirs standard s'utilisent facilement en magasin (contrôle aux caisses, lutte contre le vol) ou encore en entreprise (entrée de sièges sociaux). Pour une vision longue distance allant jusqu'à 30 mètres, les miroirs grands formats s'intègrent en toute discrétion.



## QUALITÉ POLYMER®

L'optique Polymir® renvoie une image nette, sans aucune déformation. Elle est incassable, indéformable, résistante aux chocs et possède un traitement de surface anti-UV.

## CONTRÔLE 2 DIRECTIONS

Le bombage offre un champ de vision à 90° qui permet la surveillance du lieu par l'utilisateur.







Modèle présenté réf. 108, Ø 800 mm

### FIXATION MIROIRS STANDARD

Les miroirs de surveillance sont équipés d'une rotule de réglage offrant un angle de mobilité de 105° et sont livrés avec un système de fixation au choix :

- > fixation flexible
- > fixation rigide

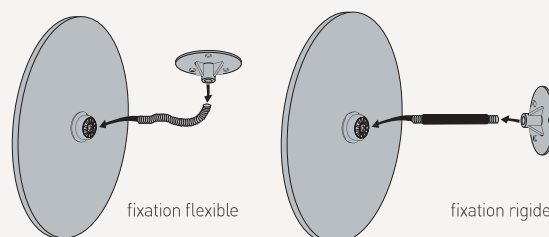

### FIXATION MIROIRS GRANDS FORMATS

Nos miroirs sont livrés avec une fixation universelle pour murs et poteaux de 34 à 90 mm de section. Elle permet un réglage précis de la position du miroir.

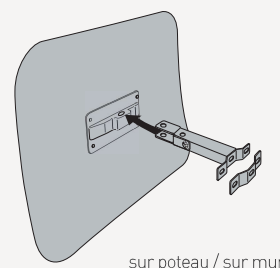

## MIROIRS STANDARD

QUALITÉ POLYMIR®

DISTANCE MAXI DE L'UTILISATEUR AU MIROIR	OPTIQUE (mm)	FIXATION RIGIDE RÉFÉRENCE	FIXATION FLEXIBLE RÉFÉRENCE
2 mètres	Ø 300 ●	103	103 BF
4 mètres	Ø 400 ●	104	104 BF
6 mètres	Ø 500 ●	105	105 BF
8 mètres	Ø 600 ●	106	106 BF
12 mètres	600 x 400 ■	110	110 BF



## MIROIRS GRANDS FORMATS

QUALITÉ POLYMIR®

DISTANCE MAXI DE L'UTILISATEUR AU MIROIR	OPTIQUE (mm)	RÉFÉRENCE
15 mètres	Ø 800 ●	108
20 mètres	800 x 600 ■	118
25 mètres	Ø 900 ●	109
30 mètres	1000 x 800 ■	119



# MIROIRS DE SURVEILLANCE HÉMISPHÉRIQUES 1/2 SPHÈRE ET 1/8 DE SPHÈRE

Les miroirs de surveillance hémisphériques VIALUX® permettent de contrôler les accès et rayonnages des commerces.

## QUALITÉ PMMA

L'optique PMMA apporte une qualité de vision avec une image nette irréprochable. Résistante, elle reste toutefois cassable.

## CONTRÔLE 4 DIRECTIONS

### Miroir 1/2 sphère

Le bombage en demi sphère offre un champ de vision à 360° qui permet la surveillance du lieu par l'utilisateur.



## CONTRÔLE 2 DIRECTIONS

### Miroir 1/8 de sphère

Le bombage offre un champ de vision à 90° qui permet la surveillance du lieu par l'utilisateur.



Miroir 1/2 sphère  
vision à 360°



Miroir 1/8 de sphère  
vision à 90°



Modèle présenté réf. 3645, Ø 450 mm

## Usages des miroirs hémisphériques de surveillance

Les miroirs hémisphériques de surveillance permettent le contrôle des commerces de proximité (marchands de journaux, pharmacies, restaurants) et des entreprises.

Le 1/2 sphère offre une vision panoramique de la zone à contrôler.

Le 1/8 de sphère, positionné en angle, convient aux espaces restreints.

### FIXATION POUR 1/2 SPHÈRE

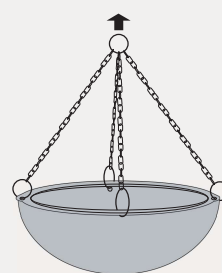

Le miroir 1/2 sphère est à suspendre et est livré avec 4 chaînettes d'1 mètre chacune.

### FIXATION POUR 1/8 DE SPHÈRE

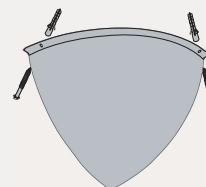

Les miroirs 1/8 de sphère verticaux sont à fixer en angle sur un mur avec chevilles et vis fournies.

## MIROIR 1/2 SPHÈRE

### QUALITÉ PMMA

#### DISTANCE MAXI DE L'UTILISATEUR AU MIROIR

#### OPTIQUE (mm)

#### RÉFÉRENCE

9 mètres

Ø 450 ●

3645



## MIROIRS 1/8 DE SPHÈRE

### QUALITÉ PMMA

#### DISTANCE MAXI DE L'UTILISATEUR AU MIROIR

#### OPTIQUE (mm)

#### RÉFÉRENCE

4 mètres

Ø 660 ●

1060

6 mètres

Ø 800 ●

1080

10 mètres

Ø 1150 ●

1095



# MIROIRS DE SURVEILLANCE MIROIRS D'INSPECTION

FABRICATION FRANÇAISE

Les miroirs d'inspection VIALUX® sont principalement destinés aux agents de sécurité, douaniers ou encore services de police et de gendarmerie. Equipés de perches télescopiques, ces miroirs à la fois légers et robustes visent à renforcer l'efficacité des contrôles effectués.

## QUALITÉ POLYMER®

L'optique Polymir® renvoie une image nette, sans aucune déformation. Elle est incassable, indéformable, résistante aux chocs et possède un traitement de surface anti-UV.



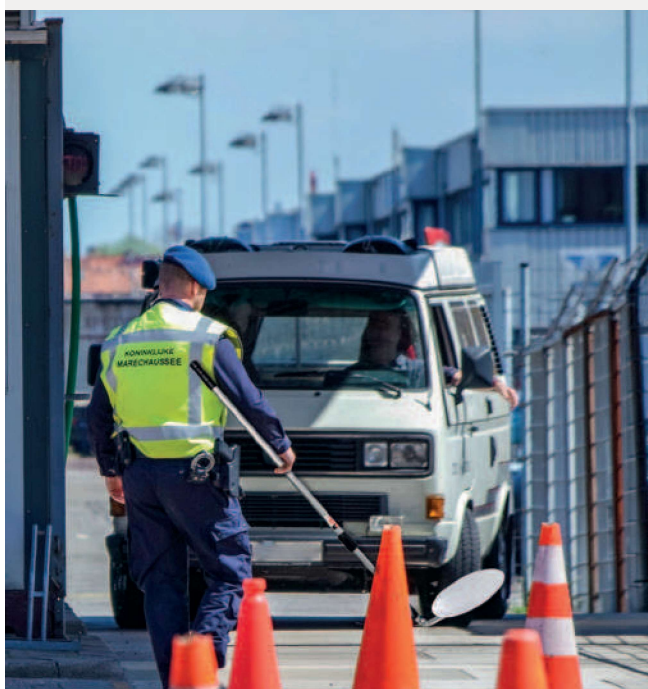

Modèle présenté, réf. Vumax 320, Ø 300 mm



Modèle présenté, réf. Vumax 323, Ø 300 mm

## Avec ou sans éclairage LED

Pour une inspection de jour comme de nuit, VIALUX® a équipé ses miroirs d'un éclairage LED performant et étanche, permettant une utilisation en extérieur.



### QUALITÉ POLYMR®

LONGUEUR DE LA PERCHE	OPTIQUE (mm)		PERCHE TÉLESCOPIQUE RÉFÉRENCE	PERCHE TÉLESCOPIQUE AVEC ÉCLAIRAGE RÉFÉRENCE
0,65 mètre	Ø 100	●	Vumax 319	
de 0,6 à 1,20 mètre	Ø 300	●	Vumax 320	
de 1 à 3 mètres	Ø 300	●	Vumax 323	
de 1 à 3 mètres	Ø 300	●		Vumax 321
de 0,6 à 1,20 mètre	Ø 400	●		Vumax 322 R*
Miroir de remplacement (Vumax 103V)	Ø 300	●		



\*La référence 322 R est montée sur roulettes orientables.  
Les miroirs avec éclairage LED fonctionnent avec 3 piles AAA fournies.



**ACCESSOIRES**

# ACCESSOIRES

FABRICATION FRANÇAISE

## FILM CHAUFFANT ÉLECTRIQUE ANTI-GIVRE/ANTI-BUÉE

Film permettant le dégivrage et désembuage sur certains modèles de miroirs Polymir® ou P.A.S®. Film autorégulé 220V / 50-100W posé en usine au moment de la commande. Disjoncteur non fourni.

PRODUIT	RÉFÉRENCE
Film chauffant électrique anti-givre/anti-buée	CH

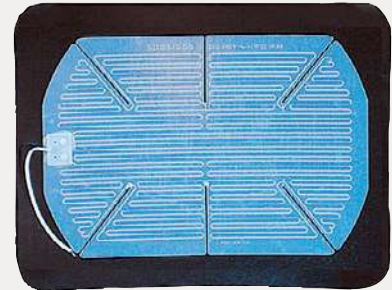

## POTEAUX POUR MIROIRS

PRODUITS	RÉFÉRENCE
Poteau en acier Ø 76 mm, H 4 m, galvanisé	POT 76
Poteau en acier peint sur galva RAL 6005 vert, Ø 76 mm, H 4 m	POT 76-6005

## SUPPORT POUR 2 MIROIRS

Support en acier galvanisé. Pose sur murs et poteaux de 60 à 90 mm de diamètre.

PRODUIT	RÉFÉRENCE
Support en acier galvanisé Ø 76 mm, lg 1,30 m	SUP 2M



### Conseils de pose

Disponibles en scellement direct ou sur platine (nous consulter).  
Scellement minimal selon les sols : 0,5 m.  
Distance entre le bas du cadre du miroir et le sol : 2,30 m

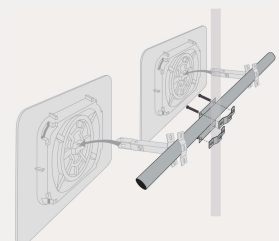

## RALLONGES DE FIXATION

Rallonges de 150 mm adaptées à certains modèles de miroirs (cadre noir et blanc, jaune et noir, rouge et blanc et multi-usages). Pour connaître les modèles concernés, nous consulter.

PRODUITS	RÉFÉRENCE
Section 25 x 25 mm	AA60N
Section 40 x 40 mm	AA61N

AA60N : section 25x25 mm



AA61N : section 40x40 mm

**N.B. :** Pensez à vérifier la compatibilité des accessoires proposés ci-dessus avec nos miroirs.



**FABRICATIONS SPÉCIALES**



# FABRICATIONS SPÉCIALES



Grâce à son savoir-faire et son expertise, VIALUX® conçoit et fabrique, sur demande, des miroirs destinés à des besoins spécifiques (tramway, aéroport, piscine, voie cyclable...).

## AQUAMIR MIROIRS POUR PISCINES

Ces miroirs spécifiques assurent une surveillance optimale des bassins d'extérieur et d'intérieur.

PRODUITS	RÉFÉRENCE
Miroir pour piscine extérieure	9210 PS
Miroir pour piscine intérieure	908



## TRAMIR MIROIR POUR TRAMWAY

Ces miroirs spécifiques répondent au besoin des conducteurs à avoir une parfaite visibilité sur toute la longueur du quai et à l'ouverture/fermeture des portes.

PRODUITS	RÉFÉRENCE
Tramir	118 CTS
Tramir	128 CTS



## CYCLOMIR® MIROIR POUR DEUX-ROUES

Ils facilitent la visibilité des deux roues dans les angles-morts.

PRODUITS	RÉFÉRENCE
Cyclomir®	901 CYCL
Cyclomir®	B515 CYCL



## AVION

Conçus pour faciliter la circulation des avions lors de la maintenance, ces miroirs sont situés sur l'avant et orientés vers les ailes de l'avion.



## RÉTROVISEUR

Développés spécialement pour les voitures ORECA, ces rétroviseurs ont la particularité d'être extrêmement légers et incassables.





MIROIRS INCASSABLES

  
FABRICATION FRANÇAISE



# Tous les produits VIALUX® à portée de clic !

Catalogue produits, actualités,  
contact avec nos équipes.

Découvrez —  
nos nouveautés.

Visualisez —  
les produits.

Obtenez —  
des informations  
techniques.



[WWW.VIALUX.FR](http://WWW.VIALUX.FR)



MIROIRS INCASSABLES

Distribué par :

Janvier 2023, Edition 2.3