

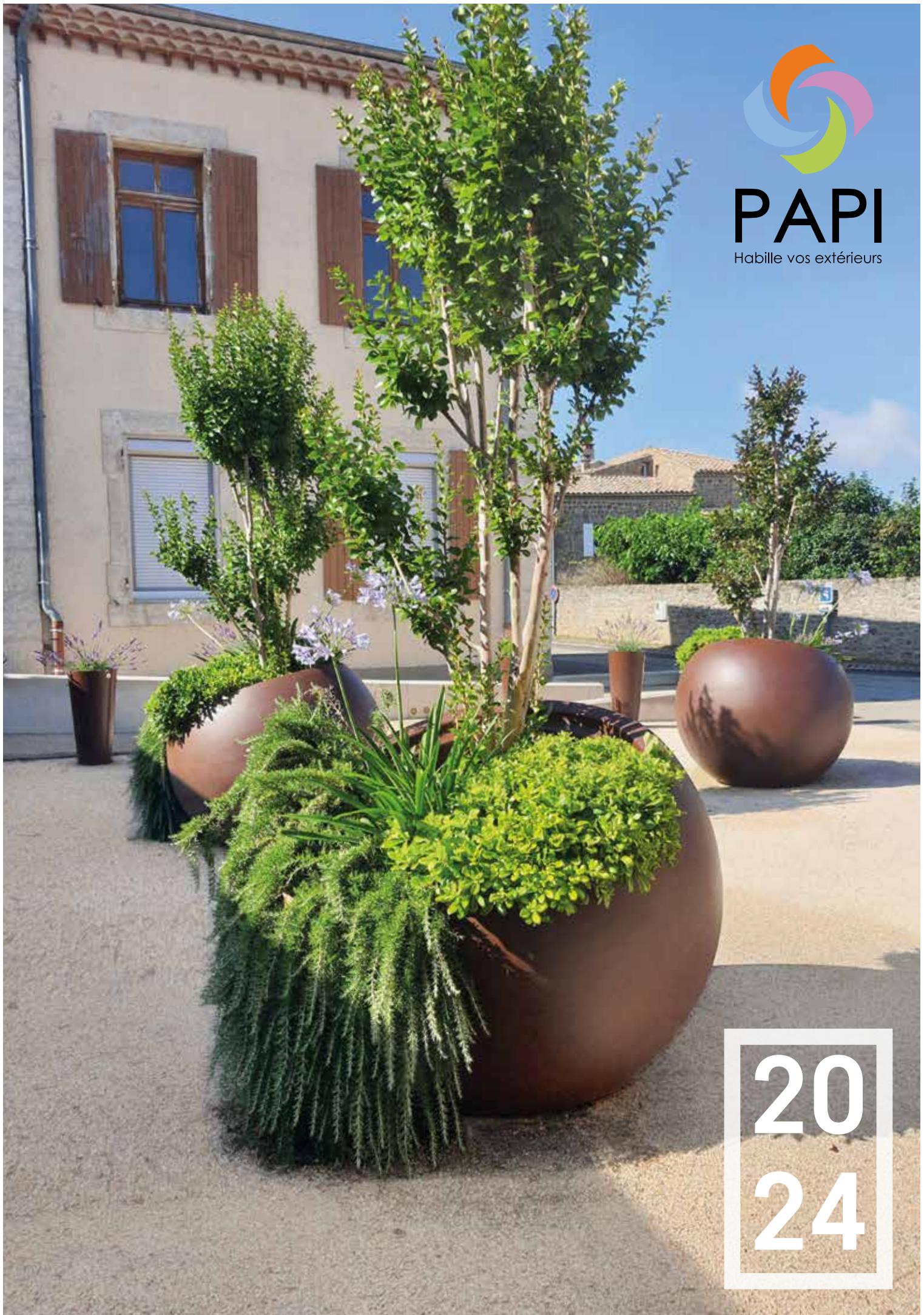

PAPI
Habille vos extérieurs



20
24

PAPI, une histoire de familles

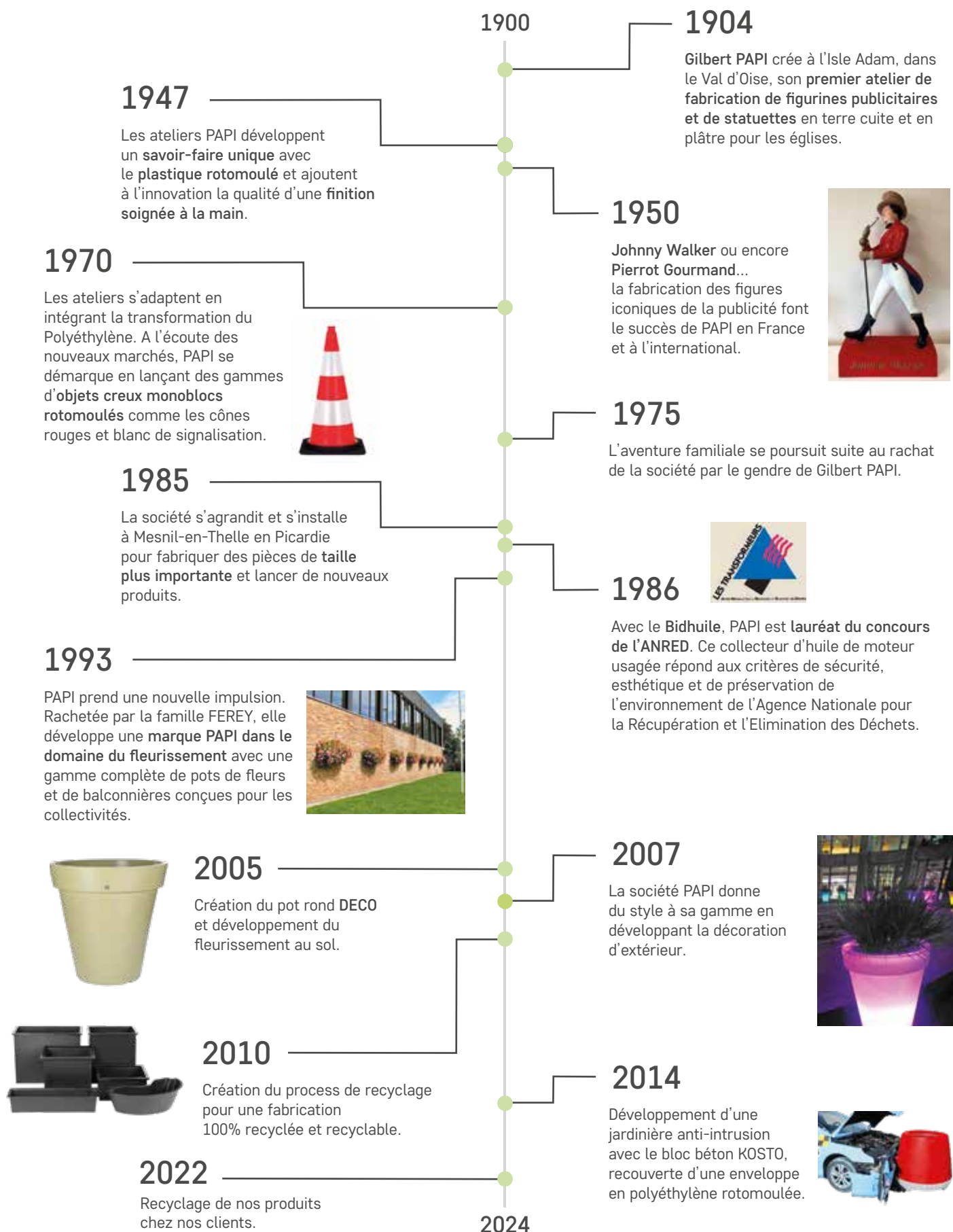

Des produits fabriqués en France au Mesnil-en-Thelle (Picardie).
Réactivité - Adaptabilité - Respect de l'environnement - Un vrai savoir-faire depuis 1904.
Qualité - Flexibilité - Une équipe toujours à votre écoute.



PAPI est concepteur/fabricant français de mobilier végétalisable pour les espaces publics et privés. Notre gamme est conçue pour tous types de végétaux et adaptable à leurs besoins en eau.

L'ensemble de nos fiches techniques et des notices de montage est disponible sur notre site internet : www.papi.fr



Sommaire



Végétalisation au sol Pages 12 à 49



Dispositif anti-intrusion Pages 50 à 51



Végétalisation aérienne Pages 52 à 55



Fleurissement au sol Pages 56 à 58



Sphère Pages 59 à 61



Mobilier extérieur Pages 62 à 63



LE PEHD ROTOMOULÉ

Le polyéthylène haute densité

Le rotomoulage est un procédé de mise en forme du PEHD par rotation. La matière est colorée dans la masse, offrant une bonne stabilisation anti-UV. Nos produits ont une épaisseur allant de 3 à 8 mm. L'ensemble de notre gamme est garanti 10 ans anti-corrosion.

Finitions et montages soignés à la main :



Nous accordons une part importante à la qualité du travail rendu. Toutes nos pièces rotomoulées font l'objet d'un soin de tous les instants et sont contrôlées à chaque étape du processus de fabrication.

De nombreux avantages :



résistant
au gel



résistant
aux chocs



résistant
aux UV



sans
entretien



100% recyclé
& ou recyclable !



Fabrication
Française



Imputrescible



100% RECYCLABLE ET / OU RECYCLÉ

Soucieux de contribuer à préserver notre environnement, PAPI travaille depuis de nombreuses années sur le recyclage de ses produits en fin de vie. Non seulement nous recyclons 100% des chutes issues du processus de fabrication depuis plusieurs années, mais nous sommes aujourd'hui en mesure de proposer à nos clients de récupérer les pots, les balconnières et les jardinières en fin de vie de la marque PAPI. Ces produits récupérés lavés, sont coupés, broyés puis micronisés pour pouvoir être revalorisés dans notre cycle de production.

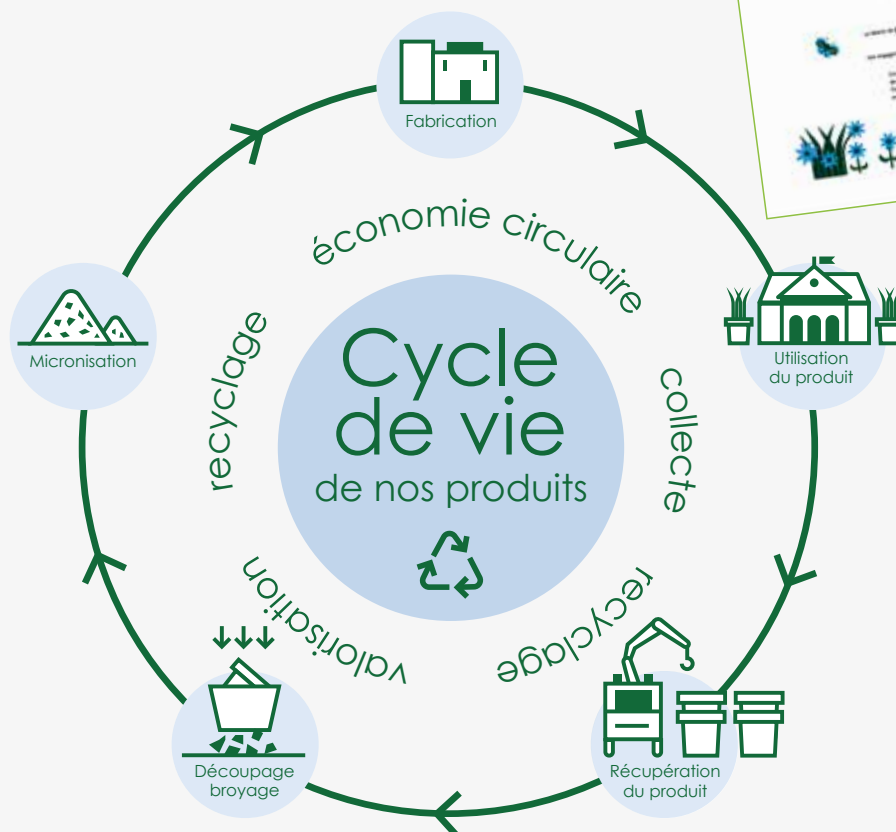



NUANCIER

100% recyclé et/ou recyclable



NOIR



CHOCOLAT
(BR350)



BLANC*



IVOIRE
(B715)



SABLE



TERRE CUITE VIEILLIE
(TCV)



TERRE CUITE
(TC)



ORANGE
(OR548)



ROUGE
(R701)



FUCHSIA
(R615)



BORDEAUX
(R747)



TAUPE
(G1519)



GRIS ANTHRACITE
(G932)



GRIS SOURIS
(G587)



VERT SAPIN
(V414)



VERT OLIVE
(V712)



VERT ANIS
(V1318)



JAUNE MOUTARDE
(J713)



BLEU COBALT
(BL102)



BLEU AZUR
(BL314)



BLEU CANARD
(BL1984)



AUBERGINE
(VL714)

* Surcoût pour la couleur blanche





Pot VOGUE pages 16-19

FINITION SPÉCIALE

CORTEN 

L'effet esthétique et le toucher sont comparables à l'acier Corten.
Cette réalisation unique est faite à la main par nos meilleurs techniciens,
directement sur la surface du PEHD, en quatre étapes.
Elle offre une excellente résistance à la lumière et une belle stabilité
dans le temps. Chaque produit est unique.

Effet Corten :

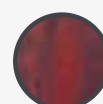

LES POTS S'ÉLÈVENT

Déplacez nos pots où vous le souhaitez sans détérioration.

Deux systèmes disponibles :



- **LEVAGE RIGIDE** : Un système de levage par taille et par modèle qui s'adapte aux pots ronds Déco, Vase et Dune.



Flashez notre QR code pour voir la vidéo de démonstration



- **LEVAGE PAR SANGLES** : Un système de levage par sangles qui s'adapte à tous nos pots (sauf Rodéo).



Flashez notre QR code pour voir la vidéo de démonstration



LES SYSTÈMES DE **FIXATION** DES POTS

Fixation anti-basculement pour pots ronds ou carrés (système adapté signalé par la pastille ci-contre pour les pots concernés) :



CONSEILS POUR VOS PLANTATIONS

Balconnières

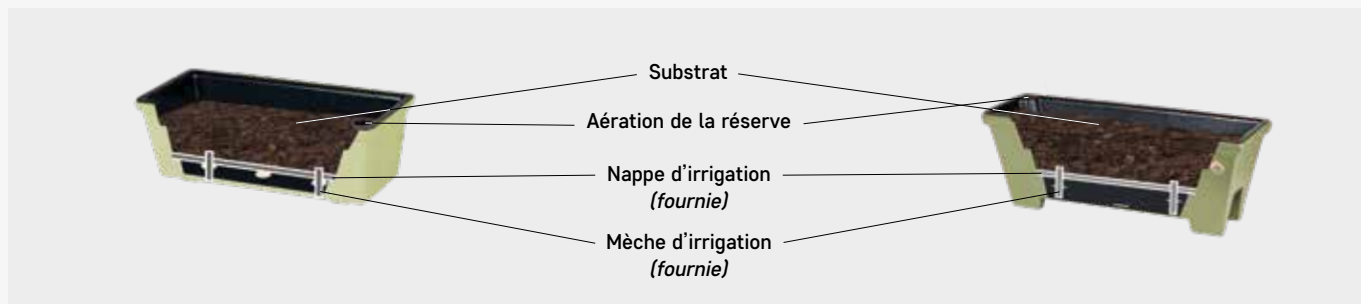

Séparateurs

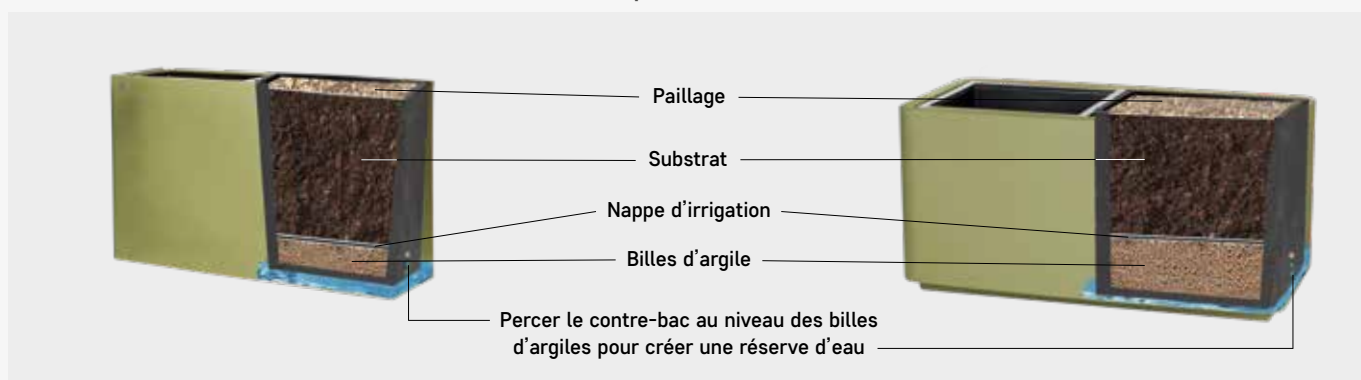

Bacs

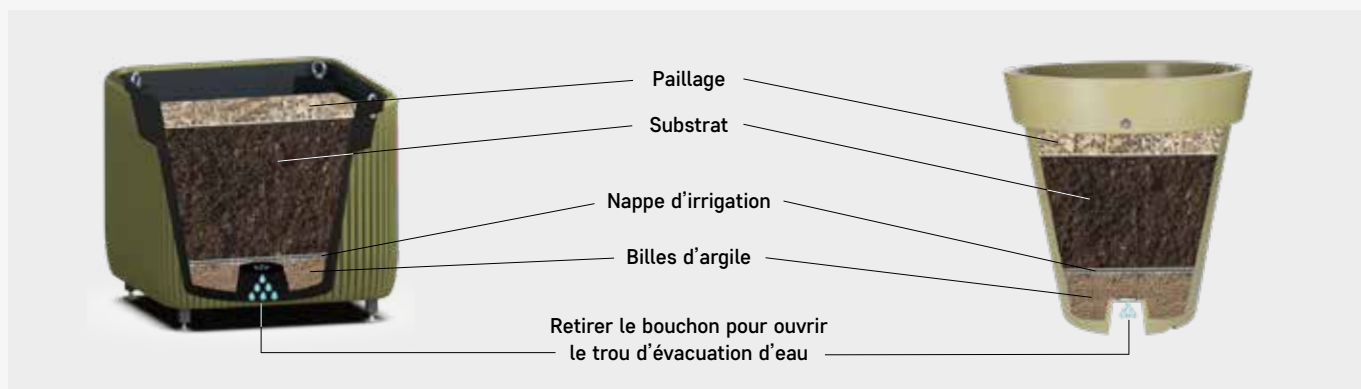

Pots

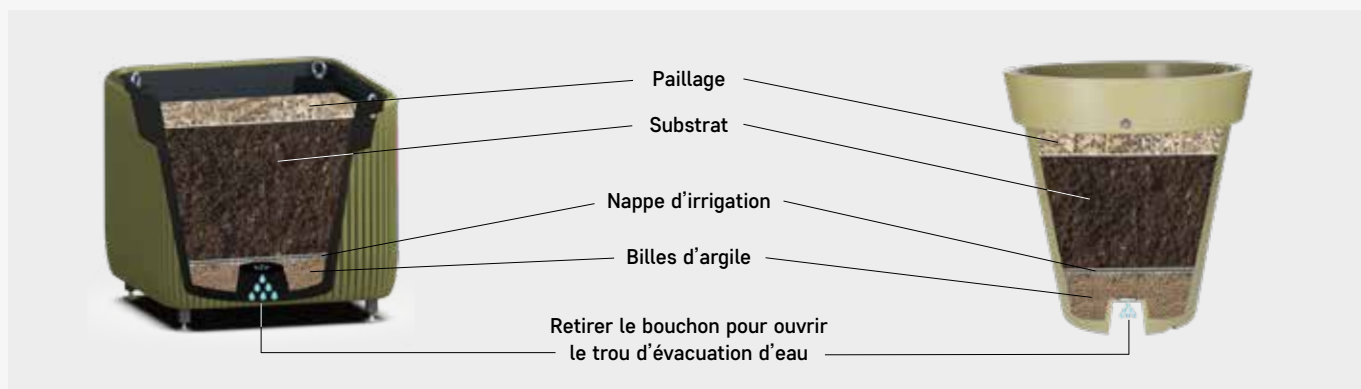

Jardinières Pédagogiques





5



Couleurs : Sur mesure

OSLO

La jardinière pédagogique

Caractéristiques techniques :

- Jardinière carrée ou rectangulaire en PEHD 100 % recyclé et/ou recyclable. Notre produit est fourni avec une réserve d'eau, une jauge de niveau et un bouchon de vidange.
- Châssis métallique coloris gris anthracite (ral7022) avec pieds réglables inox d'une course de 100 mm, disponible en trois hauteurs. Il est à visser sur la jardinière (livré démonté).

Options :

- Livré monté.

| Référence | Dimensions | Hauteur totale avec châssis | Volume de terre | Volume de réserve | Poids |
|----------------|-----------------------|-----------------------------|-----------------|-------------------|-------|
| OSLO-RECTANGLE | 1240 x 540 - H 453 mm | 480 mm | 156 L | 30 L | 27 kg |
| | 1240 x 540 - H 453 mm | 700 mm | 156 L | 30 L | 32 kg |
| | 1240 x 540 - H 453 mm | 922 mm | 156 L | 30 L | 35 kg |
| OSLO-CARRE | 830 x 830 - H 453 mm | 480 mm | 164 L | 30 L | 27 kg |
| | 830 x 830 - H 453 mm | 700 mm | 164 L | 30 L | 32 kg |
| | 830 x 830 - H 453 mm | 922 mm | 164 L | 30 L | 35 kg |

22 couleurs :







Couleurs : Gris anthracite (G932) / Gris souris (G587)

ORA

Bac d'orangerie

ORA est un nouveau bac d'orangerie. Sa silhouette singulière parcourue de rainures progressives, à la manière d'un peigne, revisite de façon inattendue ce symbole historique des espaces extérieurs.

Caractéristiques techniques :

- Bac en PEHD 100% recyclé et/ou recyclable. Monté sur un châssis de manutention métallique coloris gris anthracite (ral7022) avec pieds réglables inox d'une course de 100 mm.
- Bac intérieur en PEHD recyclé et/ou recyclable, équipé d'anneaux de levage, il est non percé afin de réaliser votre propre réserve d'eau suivant les végétaux mis en place.
- Livré monté.

| Référence | Dimensions | Volume | Poids |
|------------|----------------------|--------|-------|
| ORA-1000-A | 990 x 990 - H 907 mm | 300 L | 60 kg |

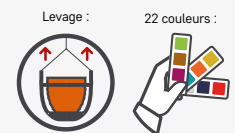

Couleur : Bordeaux (R747)





Couleur : Taupe (G1519)

VOGUE CARRÉ

L'élégant

De par son élégance raffinée, le pot VOGUE CARRÉ comblera vos espaces publics.

Caractéristiques techniques :

- Pot en PEHD 100% recyclé et/ou recyclable.
- Bac intérieur en PEHD recyclé et/ou recyclable, équipé d'anneaux de levage, il est non percé afin de réaliser votre propre réserve d'eau suivant les végétaux mis en place.

Option :

- Châssis de manutention avec pieds réglables inox d'une course de 100 mm.

| Référence | Dimensions | Volume | Poids |
|--------------|-------------------------|--------|-------|
| VOG-C-800-A | 760 x 760 - H 800 mm | 240 L | 30 kg |
| VOG-C-1000-A | 1000 x 1000 - H 1029 mm | 540 L | 50 kg |

Levage :



Effet Corten :

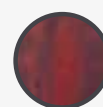

22 couleurs :

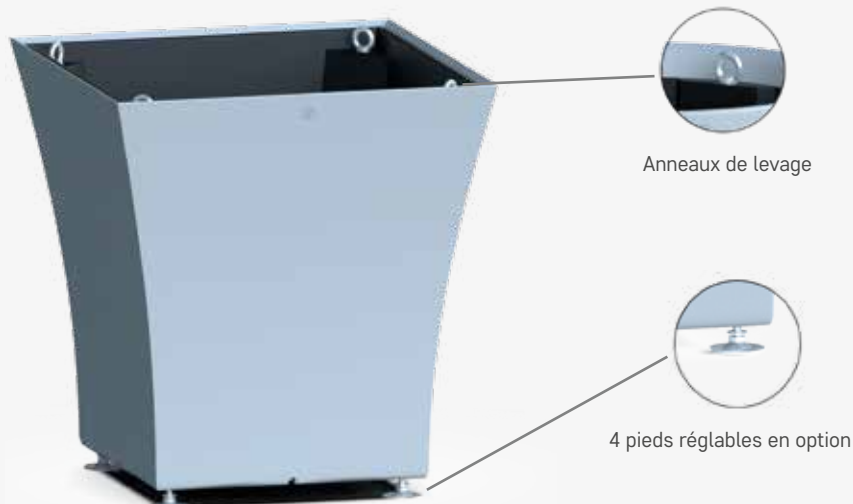

Anneaux de levage

4 pieds réglables en option

Couleur : Gris souris (G587)





Couleurs : Finition Corten / Orange (OR548)

VOGUE ROND

L'élégant

Sobre et élégant, le pot VOGUE ROND a de belles formes élancées.

Caractéristiques techniques :

- Pot en PEHD 100% recyclé et/ou recyclable.

Options :

- Châssis de manutention avec pieds réglables inox d'une course de 100 mm.
- Bac intérieur en PEHD recyclé et/ou recyclable, équipé d'anneaux de levage, il est non percé afin de réaliser votre propre réserve d'eau suivant les végétaux mis en place.

| Référence | Dimensions | Volume | Poids |
|--------------|--------------------|--------|-------|
| VOG-R-800 | Ø 800 - H 790 mm | 350 L | 15 kg |
| VOG-R-800-A | Ø 800 - H 790 mm | 200 L | 23 kg |
| VOG-R-1000 | Ø 1045 - H 1030 mm | 584 L | 25 kg |
| VOG-R-1000-A | Ø 1045 - H 1030 mm | 380 L | 40 kg |

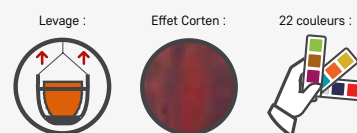

VOG-R-1000

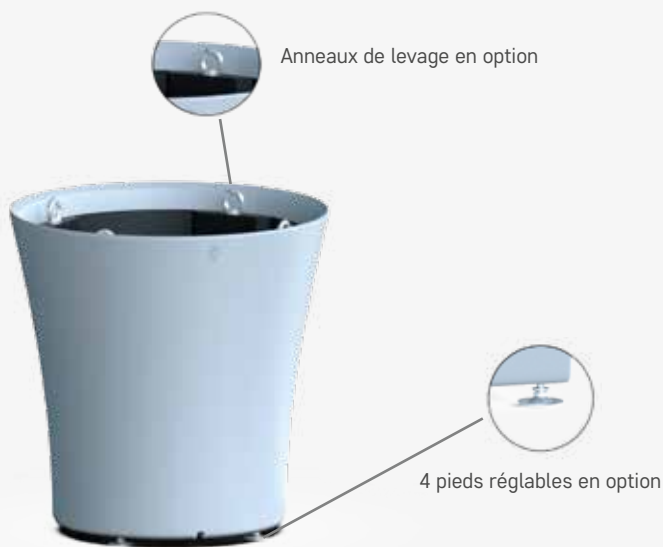

VOG-R-800-A-PR

Couleurs : Orange (OR548) / Gris souris (G587)





Couleurs : Gris anthracite (G932) / Vert olive (V712)

RODÉO

L'idéal

Contemporain et moderne, notre produit RODÉO est disponible en deux versions.

Caractéristiques techniques :

- Pot en PEHD 100% recyclé et/ou recyclable.
- Fermé : livré avec un bouchon d'évacuation d'eau, il est livré non percé afin de réaliser votre propre réserve d'eau suivant les végétaux mis en place.
- Ouvert : sans fond pour une plantation en pleine terre.

| Référence Fermé | Poids | Référence Ouvert | Poids | Dimensions | Volume |
|-----------------|-------|------------------|-------|--------------------|--------|
| RODEO-600 | 5 kg | RODEO-600-OUV | 4 kg | Ø 600 - H 450 mm | 160 L |
| RODEO-800-P | 6 kg | RODEO-800-P-OUV | 5 kg | Ø 800 - H 300 mm | 150 L |
| RODEO-800-M | 8 kg | RODEO-800-M-OUV | 7 kg | Ø 800 - H 450 mm | 220 L |
| RODEO-800-G | 10 kg | RODEO-800-G-OUV | 7 kg | Ø 800 - H 800 mm | 400 L |
| RODEO-1000 | 20 kg | RODEO-1000-OUV | 16 kg | Ø 1050 - H 800 mm | 960 L |
| RODEO-1400 | 35 kg | RODEO-1400-OUV | 27 kg | Ø 1400 - H 650 mm | 937 L |
| RODEO-1800 | 80 kg | RODEO-1800-OUV | 65 kg | Ø 1800 - H 1000 mm | 2400 L |

Effet Corten :

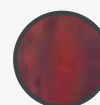

22 couleurs :



Rodéo version fermée



Bouchon d'évacuation inclus

Rodéo version ouverte pour une plantation en pleine terre

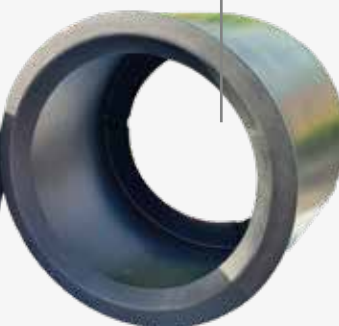

Couleur : Gris anthracite (G932)





Couleur : Bleu azur (BL314)

DUNE

L'original

Le pot DUNE présente une ondulation progressive à sa surface, visible quel que soit l'angle sous lequel on le regarde.

Caractéristiques techniques :

- Pot en PEHD 100% recyclé et/ou recyclable, notre produit est fourni avec un bouchon d'évacuation d'eau.

Options :

- Système de levage.
- Platine de fixation au sol.

| Référence | Dimensions | Volume | Poids |
|-----------|--------------------|--------|-------|
| DUNE-600 | Ø 600 - H 548 mm | 110 L | 6 kg |
| DUNE-800 | Ø 800 - H 730 mm | 300 L | 15 kg |
| DUNE-1000 | Ø 1000 - H 910 mm | 650 L | 20 kg |
| DUNE-1200 | Ø 1200 - H 1090 mm | 1000 L | 33 kg |



Couleurs : Bleu cobalt (BL102) / Rouge (R701) / Gris souris (G587) / Fuchsia (R615)





Couleurs : Finition Corten / Gris anthracite (G932) / Blanc

LUNE

Le raffiné

Esthétique et délicat, le pot LUNE a des courbes lisses et harmonieuses.

Caractéristiques techniques :

- Pot en PEHD 100% recyclé et/ou recyclable, notre produit est fourni avec un bouchon d'évacuation d'eau.

Options :

- Système de levage.
- Platine de fixation au sol.

| Référence | Dimensions | Volume | Poids |
|-----------|-------------------|--------|-------|
| LUNE-600 | Ø 600 - H 548 mm | 110 L | 6 kg |
| LUNE-800 | Ø 800 - H 730 mm | 300 L | 15 kg |
| LUNE-1000 | Ø 1000 - H 910 mm | 650 L | 20 kg |

Effet Corten :

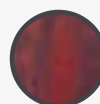

Levage :



Fixation :



22 couleurs :



Couleurs : Jaune moutarde (J713) / Vert olive (V712) / Ivoire (B715)





Couleurs : Gris anthracite (G932) / Finition Corten

MILÉO

Le chic

De forme sphérique, notre pot MILÉO offre une belle ouverture de plantation.

Caractéristiques techniques :

- Pot en PEHD 100% recyclé et/ou recyclable, notre produit est fourni avec un bouchon d'évacuation d'eau.

Options :

- Système de levage.
- Platine de fixation au sol.

| Référence | Dimensions | Volume | Poids |
|------------|-------------------|--------|-------|
| MILEO-800 | Ø 800 - H 710 mm | 200 L | 13 kg |
| MILEO-1200 | Ø 1168 - H 900 mm | 500 L | 18 kg |

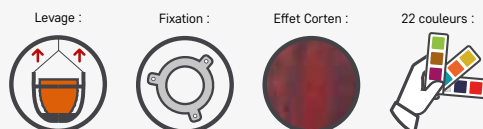

Couleur : Jaune moutarde (J713)





Couleurs : Gris anthracite (G932) / Vert anis (V1318) / Rouge (R701)

MAXIMO - MINIMO

Le remarquable et l'épatant

Obliques, nos pots MAXIMO et MINIMO permettent une végétalisation sur plusieurs facettes.

Caractéristiques techniques :

- Pot en PEHD 100% recyclé et/ou recyclable.
- Bac intérieur en PEHD recyclable et recyclé, il est non percé afin de réaliser votre propre réserve d'eau suivant les végétaux mis en place.

Options :

- Système de levage.
- Platine de fixation au sol.
- Contre-bac.

| Référence | Désignation | Dimensions | Volume | Poids |
|-----------|---------------------|--------------------|--------|-------|
| MAXIMO | | | | |
| MAXIMO | MAXIMO | Ø 1200 - H 1150 mm | 580 L | 25 kg |
| MAXIMO-A | MAXIMO + contre-bac | Ø 1200 - H 1150 mm | 75 L | 33 kg |
| MINIMO | | | | |
| MINIMO | MINIMO | Ø 800 - H 730 mm | 230 L | 13 kg |
| MINIMO-A | MINIMO + contre-bac | Ø 800 - H 730 mm | 40 L | 17 kg |

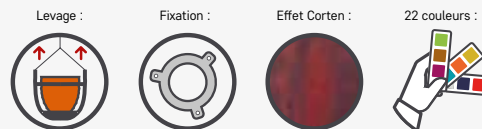

MAXIMO avec contre-bac / Bleu canard (B1984)



MINIMO sans contre-bac / Chocolat (BR350)

DE VILLE
alité - Fraternité





Couleurs : Terre cuite (TC) / Finition Corten / Ivoire (B715)

VASE

Le dandy

Sobre et évasé, l'esthétique de notre pot VASE saura vous séduire.

Caractéristiques techniques :

- Pot en PEHD 100% recyclé et/ou recyclable, notre produit est fourni avec un bouchon d'évacuation d'eau, il est non percé afin de réaliser votre propre réserve d'eau suivant les végétaux mis en place.

Options :

- Système de levage.
- Platine de fixation au sol.

| Référence | Dimensions | Volume | Poids |
|-----------|--------------------|--------|---------|
| VASE-800 | Ø 800 - H 800 mm | 240 L | 9,5 kg |
| VASE-1000 | Ø 1000 - H 1000 mm | 470 L | 14 kg |
| VASE-1200 | Ø 1200 - H 1200 mm | 804 L | 23,5 kg |

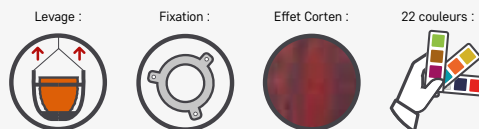

Couleur : Gris souris (G587)





Couleurs : Terre cuite vieillie (TCV) / Lumineux (PRD-1000-L-RGB) / Jaune moutarde (J713)

POT ROND DÉCO

L'intemporel

Intemporel et indémodable, le véritable POT ROND DÉCO existe en trois modèles : rond, 1/2 et 1/4 de pot. Ils sont disponibles en 3 versions : standard, contre-bac et lumineux.

Caractéristiques techniques :

- Pot en PEHD 100% recyclé et/ou recyclable. Notre produit est fourni avec un bouchon d'évacuation d'eau, il est non percé afin de réaliser votre propre réserve d'eau suivant les végétaux mis en place.

Options :

- Système de levage.
- Platine de fixation au sol.
- Contre-bac.

| Référence | Dimensions | Volume | Poids | Lumineux | Contre-bac |
|-------------|----------------------|--------|-------|----------|-----------------|
| PRD-600 | Ø 610 - H 605 mm | 110 L | 6 kg | oui | non |
| PRD-800 | Ø 800 - H 835 mm | 200 L | 10 kg | oui | 30 L |
| PRD-1000 | Ø 1000 - H 1000 mm | 350 L | 15 kg | oui | 50 L |
| PRD-1200 | Ø 1200 - H 1200 mm | 650 L | 25 kg | non | 110 L |
| PRD-1400 | Ø 1410 - H 1410 mm | 1100 L | 40 kg | non | non |
| PRD-1600 | Ø 1605 - H 1615 mm | 1500 L | 70 kg | non | non |
| POT-1/2-800 | 800 x 390 - H 820 mm | 110 L | 7 kg | non | 25 L |
| POT-1/4-800 | 400 x 400 - H 820 mm | 52 L | 5 kg | non | 17 L prof 15 cm |



Couleurs : Gris souris (G587) / Noir / Vert olive (V712)





Couleurs : Jaune moutarde (J713) / Blanc / Gris anthracite (G932)

POT CARRÉ DÉCO

L'emboitable

Intemporel et indémodable, notre POT CARRÉ DÉCO inclut un contre-bac.

Caractéristiques techniques :

- Pot en PEHD 100% recyclé et/ou recyclable. Notre produit est fourni avec un bouchon d'évacuation d'eau.
- Bac intérieur en PEHD recyclable et recyclé, il est non percé afin de réaliser votre propre réserve d'eau suivant les végétaux mis en place.

Options :

- Système de levage.
- Platine de fixation au sol.

| Référence | Dimensions | Volume | Poids |
|------------|------------------|--------|-------|
| PCD-630-A | 630 - H 735 mm | 85 L | 11 kg |
| PCD-830-A | 840 - H 966 mm | 200 L | 20 kg |
| PCD-1030-A | 1030 - H 1200 mm | 400 L | 32 kg |
| PCD-1230-A | 1270 - H 1400 mm | 700 L | 50 kg |

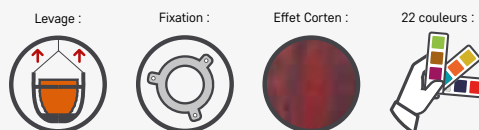

Couleur : Rouge (R701)



Couleurs : Fuchsia (R615) & Gris souris (G587) / Noir & Jaune moutarde

BIKOUL'

Le coloré

Multicolore ou ton sur ton, notre pot BIKOUL' est rond ou carré. Vous pouvez choisir deux couleurs différentes.

Caractéristiques techniques :

- Pot en PEHD 100% recyclé et/ou recyclable. Pour le modèle rond, notre produit est fourni avec un bouchon d'évacuation d'eau. En version carrée, il est livré avec un contre-bac non percé afin de réaliser votre propre réserve d'eau suivant les végétaux mis en place.

Option :

- Platine de fixation au sol.

| Référence | Désignation | Dimensions | Volume | Poids | Contre-bac |
|-----------------|-------------|--------------------|--------|-------|------------|
| PRD-600-BIKOUL | Pot rond | Ø 610 - H 605 mm | 110 L | 6 kg | non |
| PRD-800-BIKOUL | Pot rond | Ø 800 - H 835 mm | 200 L | 10 kg | 30 L |
| PRD-1000-BIKOUL | Pot rond | Ø 1000 - H 1000 mm | 350 L | 15 kg | 50 L |
| PRD-1200-BIKOUL | Pot rond | Ø 1200 - H 1200 mm | 650 L | 30 kg | 110 L |
| PCD-830-BIKOUL | Pot carré | 840 - H 966 mm | 200 L | 20 kg | non |
| PCD-1030-BIKOUL | Pot carré | 1030 - H 1200 mm | 400 L | 35 kg | non |
| PCD-1230-BIKOUL | Pot carré | 1270 - H 1400 mm | 700 L | 53 kg | non |



Couleurs : Gris anthracite (G932) & Gris souris (G587)



Couleurs : Orange (OR548) / Rouge (R701) / Blanc

BULBO

L'unique

Exceptionnel et original, notre pot BULBO est un objet unique.

Caractéristiques techniques :

- Pot intérieur en PEHD 100% recyclé et/ou recyclable. Notre produit est fourni avec un bouchon d'évacuation d'eau.
- Bac intérieur (BULBO-A) en PEHD recyclable et recyclé, il est non percé afin de réaliser votre propre réserve d'eau suivant les végétaux mis en place.

Options :

- Système de levage.
- Platine de fixation au sol.

| Référence | Dimensions | Volume | Poids | Contre-bac |
|-----------|--------------------|--------|-------|------------|
| BULBO | Ø 1168 - H 1280 mm | 600 L | 20 kg | non |



Couleur : Aubergine (VL714)





Couleurs : Rouge (R701) / Orange (OR548) / Fuchsia (R615) / Gris anthracite (G932) / Vert anis (V1318) / Ivoire (B715)

DESIGN

Le distingué

*Sobre et élégant, notre pot DESIGN embellira votre extérieur tout comme votre intérieur.
En version lumineuse, il est disponible sur secteur ou nomade. Le volume de terre est réduit.*

Caractéristiques techniques :

- Pot en PEHD 100% recyclé et/ou recyclable. Notre produit est fourni avec un bouchon d'évacuation d'eau.
- Bac intérieur en PEHD recyclable et recyclé, il est non percé afin de réaliser votre propre réserve d'eau suivant les végétaux mis en place.

Options :

- Système de levage.
- Platine de fixation au sol.

Pot rond

| Référence | Dimensions | Volume | Poids | Lumineux | Bac Ht 400 |
|-----------|-------------------|--------|-------|----------|------------|
| PDRD-400 | Ø 400 - H 805 mm | 60 L | 5 kg | oui | 22 L |
| PDRD-500 | Ø 500 - H 1000 mm | 115 L | 8 kg | oui | 37 L |
| PDRD-600 | Ø 610 - H 1190 mm | 190 L | 10 kg | oui | 54 L |
| PDRD-800 | Ø 800 - H 1600 mm | 500 L | 18 kg | non | 150 L |

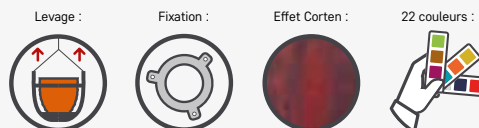

Couleurs : Gris anthracite (G932) / Aubergine (VL714) / Taupe (G1519) / Vert anis (V1318)





Couleurs : Bleu cobalt (BL102) / Gris anthracite (G932) / Cendrier inox

DESIGN

Le coquet

Sobre et élégant, notre pot DESIGN embellira votre extérieur tout comme votre intérieur. Notre produit est fourni avec un bouchon d'évacuation d'eau sur la version simple peau. En version lumineuse, il est disponible sur secteur ou nomade. Le volume de terre est réduit.

Caractéristiques techniques :

- Pot en PEHD 100% recyclé et/ou recyclable. Notre produit est fourni avec un bouchon d'évacuation d'eau.
- Contre-bac en PEHD recyclable et recyclé, hauteur 400 inclus, il est non percé afin de réaliser votre propre réserve d'eau suivant les végétaux mis en place.

Options :

- Système de levage.
- Platine de fixation au sol.

Pot carré

| Référence | Dimensions | Volume / Bac Ht 400 | Poids | Lumineux |
|------------|-----------------------|---------------------|-------|----------|
| PDCA-400-A | 405 x 405 - H 805 mm | 30 L | 7 kg | oui |
| PDCA-500-A | 510 x 510 - H 1010 mm | 50 L | 10 kg | oui |
| PDCA-600-A | 600 x 600 - H 1190 mm | 74 L | 15 kg | oui |

Pot rectangle

| Référence | Dimensions | Volume | Poids | Lumineux | Bac 400 |
|-----------|----------------------|--------|-------|----------|---------|
| PDRE-400 | 380 x 525 - H 810 mm | 128 L | 8 kg | oui | 38 L |

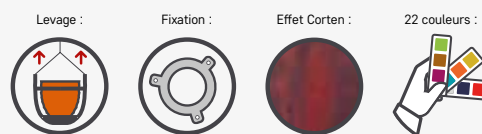

Cendrier urbain (inox amovible)

| Cendrier urbain (inox amovible) | Désignation | Dimensions | Poids |
|---------------------------------|--------------------------------------|----------------------|-------|
| FUEGO-1 | Pot + cendrier | 405 x 405 - H 805 mm | 10 kg |
| FUEGO-2 | Pot + cendrier + habillage cigarette | 405 x 405 - H 805 mm | 12 kg |

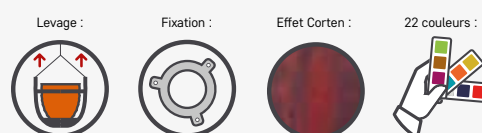





Couleur : Gris anthracite (G932)

NÉO

Le linéaire

Moderne et épurée, notre jardinière NÉO existe en deux modèles. Elle est vendue uniquement avec ses contre-bacs non percés.

Caractéristiques techniques :

- Jardinière en PEHD 100% recyclé et/ou recyclable, bac extérieur non percé.
- Bac intérieur en PEHD recyclable et recyclé, il est non percé afin de réaliser votre propre réserve d'eau suivant les végétaux mis en place.

Options :

- Système de levage.
- Contre-bac avec anneaux de levage amovible.

| Référence | Désignation | Dimensions | Volume | Poids |
|------------|----------------------------|-----------------------|-----------|-------|
| NEO-1500-A | Jardinière + 2 contre-bacs | 1500 x 500 - H 550 mm | 2 x 140 L | 41 kg |
| NEO-1100-A | Jardinière + 2 contre-bacs | 1100 x 500 - H 550 mm | 2 x 85 L | 17 kg |

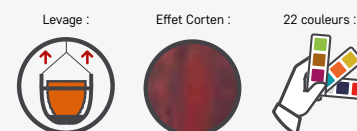

4 anneaux de levage sur chaque contre-bac disponibles en option. Vissés dans des inserts fixés au contre-bac.

Couleurs : Rouge (R701) / Taupe (G1519)





Couleurs : Taupe (G1519) / Gris anthracite (G932)

LINÉO / BALINÉO

Le séparateur

Pratiques et modulables, nos jardinières LINÉO / BALINÉO sont parfaites pour séparer les espaces. Elles sont vendues uniquement avec leurs contre-bacs non percés.

Caractéristiques techniques :

- Jardinière en PEHD 100% recyclé et/ou recyclable, bac extérieur non percé.
- Bac intérieur en PEHD recyclable et recyclé, il est non percé afin de réaliser votre propre réserve d'eau suivant les végétaux mis en place.

Options :

- Système de levage.
- Anneaux de levage amovible.

| Référence | Désignation | Dimensions | Volume | Poids |
|-----------------|----------------------------|-----------------------|----------|---------|
| LINEO | | | | |
| LINEO-A | Séparateur + 2 contre-bacs | 1160 x 360 - H 700 mm | 2 x 80 L | 30 kg |
| LINEO-ANGLE-A | Angle + contre-bac | 750 x 750 - H 700 mm | 140 L | 22.5 kg |
| BALINEO | | | | |
| BALINEO-A | Séparateur + 2 contre-bacs | 1160 x 360 - H 450 mm | 2 x 42 L | 19 kg |
| BALINEO-ANGLE-A | Angle + contre-bac | 750 x 750 - H 450 mm | 90 L | 16,5 kg |

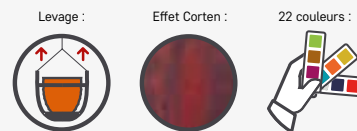

4 anneaux de levage sur chaque contre-bac disponibles en option. Vissés dans des inserts fixés au contre-bac.



LINÉO



BALINÉO

Couleurs : Gris anthracite (G932) / Rouge (R701) - Gris anthracite (G932) / Gris souris (G587)



Couleurs : Rouge (R701) / Gris souris (G587)

EXTENDO

L'invulnérable

De grande capacité, notre jardinière EXTENDO est parfaite pour séparer les espaces.

Caractéristiques techniques :

- Jardinière en PEHD 100% recyclable et/ou recyclé.

Disponible en version :

- Simple peau, sans contre-bac pour une plantation sur la totalité de son volume.
- Version double peau, avec ses trois contre-bacs non percés afin de réaliser votre propre réserve d'eau suivant les végétaux mis en place.

| Référence | Désignation | Dimensions | Volume | Poids |
|-----------|-------------------------------|-----------------------|-----------------------------|-------|
| EXTENDO | Jardinière 1800 | 1780 x 600 - H 800 mm | 278 L - H 300 mm | 45 kg |
| EXTENDO-A | Jardinière 1800 + contre-bacs | 1780 x 600 - H 800 mm | 3 x 30 L - Ø 430 - H 300 mm | 45 kg |

22 couleurs :



Couleur : Gris souris (G587)



Couleur : Terre cuite (TC)

ELIPSO

L'insolite

Très originale, notre jardinière ELIPSO est parfaite en alignement de chaussée.

Caractéristiques techniques :

- Jardinière en PEHD 100% recyclable et/ou recyclé.
- Bac intérieur en PEHD recyclable et recyclé, il est non percé afin de réaliser votre propre réserve d'eau suivant les végétaux mis en place.

| Référence | Désignation | Dimensions | Volume | Poids |
|--------------|--------------------------------|-----------------------|-----------------|-------|
| ELIPSO-A | Balconnière avec 1 contre-bac | 1270 x 260 - H 270 mm | 22 L | 9 kg |
| ELIPSO-XXL-A | Balconnière avec 3 contre-bacs | 1800 x 360 - H 420 mm | 2x 15L + 1x 28L | 23 kg |

Effet Corten :

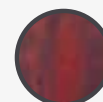

22 couleurs :



Couleurs : Noir / Gris anthracite (G932)





Couleurs : Noir / Terre cuite (TC) / Bleu azur (BL314)

PAPI

L'inoubliable

Indémorables et intemporels, nos produits PAPI sont disponibles en quatre modèles : pot rond lisse, pot carré lisse et emboîtable, bac carré et balconnière et dans de nombreuses dimensions.

Caractéristiques techniques :

- Ils sont livrés non percés afin de réaliser votre propre réserve d'eau suivant les végétaux mis en place.

| Référence | Désignation | Ø sup. (Haut) | Ø inf. (Bas) | Hauteur | Volume | Poids |
|-----------|------------------------|------------------|-----------------|---------|--------|--------|
| PRL-430 | Pot rond lisse | Ø 430 mm | Ø 270 mm | 350 mm | 30 L | 1,6 kg |
| PRL-510 | Pot rond lisse | Ø 510 mm | Ø 330 mm | 440 mm | 60 L | 2,6 kg |
| PRL-630 | Pot rond lisse | Ø 630 mm | Ø 425 mm | 525 mm | 120 L | 5 kg |
| PRL-750 | Pot rond lisse | Ø 750 mm | Ø 515 mm | 640 mm | 200 L | 8 kg |
| PRL-1100 | Pot rond lisse | Ø 1100 mm | Ø 705 mm | 895 mm | 610 L | 18 kg |
| PRL-1400 | Pot rond lisse | Ø 1400 mm | Ø 765 mm | 880 mm | 690 L | 25 kg |
| Référence | Désignation | Dim. sup. (Haut) | Dim. inf. (Bas) | Hauteur | Volume | Poids |
| PCL-140 | Pot carré lisse | 400 x 400 mm | 305 x 305 mm | 350 mm | 50 L | 2,5 kg |
| PCL-150 | Pot carré lisse | 510 x 510 mm | 395 x 395 mm | 445 mm | 110 L | 4 kg |
| PCL-170 | Pot carré lisse | 710 x 710 mm | 525 x 525 mm | 650 mm | 310 L | 10 kg |
| BAC-840 | Bac carré | 420 x 420 mm | 370 x 370 mm | 400 mm | 70 L | 4 kg |
| BAC-850 | Bac carré | 525 x 525 mm | 460 x 460 mm | 490 mm | 120 L | 6,5 kg |
| BAL-880 | Balconnière | 870 x 400 mm | 750 x 330 mm | 395 mm | 140 L | 8 kg |
| BAL-810 | Balconnière emboîtable | 950 x 410 mm | 870 x 350 mm | 380 mm | 170 L | 8 kg |
| BAL-1100 | Balconnière emboîtable | 1150 x 520 mm | 1007 x 450 mm | 505 mm | 250 L | 18 kg |

22 couleurs :



PRL



PCL



BAC



BAL

Couleurs : Gris anthracite (G932) / Jaune moutarde (J713) / Gris souris (G587) / Vert olive (G712)



MODÈLE
DÉPOSÉ

INPI

FR 1851643



Couleurs : Rouge (R701) / Gris anthracite (G932) / Bleu canard (BL1984) / Bleu azur (BL314)

KOSTO

L'invincible

La jardinière KOSTO est née de l'association d'un bloc béton pesant 1300 kilos et d'une enveloppe en PEHD 100 % recyclé et/ou recyclable qui le recouvre. Moderne, design et esthétique, elle est parfaite pour s'adapter à votre environnement. Nous avons conçu ce système défensif répondant aux demandes de sécurité actuelles tout en adaptant un produit esthétique et pratique.

Caractéristiques techniques :

- Grâce à son panier de culture de 90 L vous pouvez fleurir tout en protégeant vos accès. L'enveloppe est disponible en 22 couleurs différentes parmi notre nuancier.
- Facilement déplaçable avec transpalette ou anneaux de levage intégrés.

| Référence | Désignation | Dimensions | Poids |
|-----------|--|--------------------|---------|
| KOSTO-A | Bloc béton + enveloppe PE + anneaux intégrés | Ø 1155 - H 1000 mm | 1323 kg |

22 couleurs :



Accessoires en option

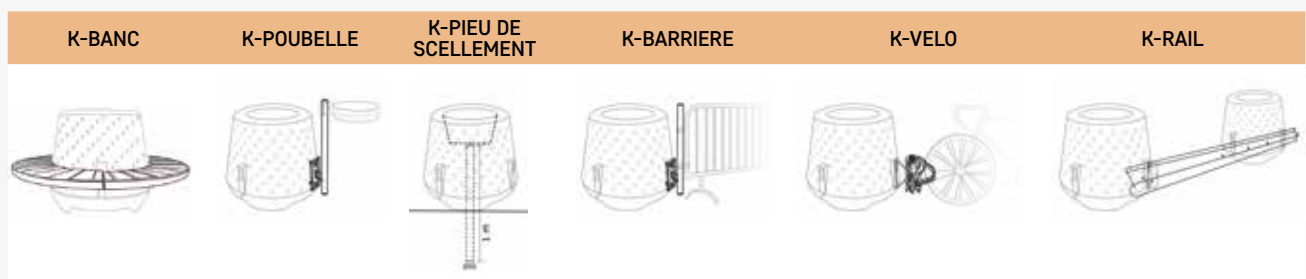



Couleurs : Gris anthracite (G932) / Gris souris (G587)

BALCONNIÈRE

Les indémodables

Intemporel et esthétique, nos BALCONNIÈRES sont proposées en trois modèles :

- à cheval sur votre rambarde,
- droite suspendue le long du garde-corps,
- galbée suspendue le long du garde-corps.

Caractéristiques techniques :

- Elles sont toutes constituées d'un bac de culture amovible percé et d'une nappe d'irrigation avec ses deux mâches.



Balconnière à cheval sur rambarde

| Référence | Désignation | Dim. sup. (Haut) [Ⓐ] | Dim. inf. (Bas) [Ⓑ] | Hauteur | Rés. d'eau | Passage maxi | Vol. | Poids | |
|--------------|-----------------------|-------------------------------|------------------------------|---------|------------|--------------|------|--------|--------|
| BAR-800-A | Balconnière + réserve | 830 x 260 mm | 700 x 170 mm | 270 mm | 6,5 L | 6,5 | 21 L | 6,5 kg | |
| FIX-BAR-800 | Fixation pour BAR-800 | Vendue par paire | | | | | | | 1,3 kg |
| BAR-1000-A | Balconnière + réserve | 1030 x 310 mm | 890 x 210 mm | 310 mm | 9 L | 8,5 | 26 L | 10 kg | |
| FIX-BAR-1000 | Fixation pour BAR-100 | Vendue par paire | | | | | | | 1,6 kg |

Ⓐ Dimension supérieure Ⓑ Dimension inférieure

22 couleurs :



Les fixations

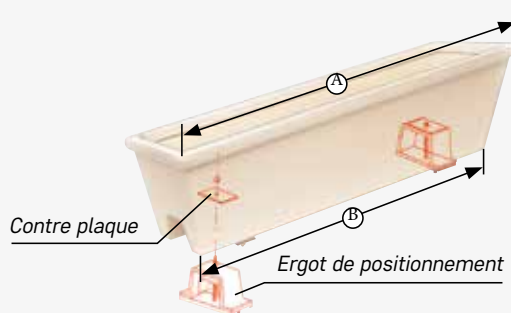
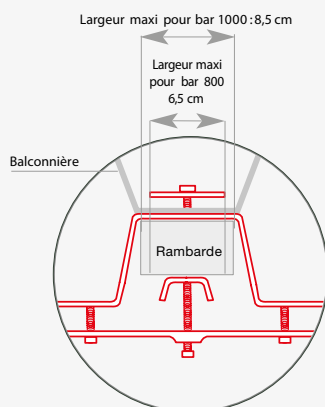



Couleur : Gris anthracite (G932)



Balconnière droite suspendue

| Référence | Désignation | Dim. sup. (Haut) | Dim. inf. (Bas) | Hauteur | Rés.d'eau | Volume | Poids |
|------------|---|------------------|-----------------|---------|-----------|--------|---------|
| BAL-600-A | Balconnière | 605 x 260 mm | 535 x 195 mm | 220 mm | 6 L | 22 L | 3,35 kg |
| BAL-800-A | Balconnière | 805 x 260 mm | 735 x 195 mm | 220 mm | 7,5 L | 25 L | 5 kg |
| BAL-1000-A | Balconnière | 1010 x 260 mm | 935 x 195 mm | 220 mm | 9 L | 32 L | 6,25 kg |
| BAL-1200-A | Balconnière | 1210 x 260 mm | 1135 x 195 mm | 220 mm | 12 L | 40 L | 7,7 kg |
| FIX-GALB | - Fixation suspendue (ajouter étriers) - Fixation contre un mur (sans étrier et sans visserie) | | | | | | 4 kg |
| FIX-ETRIER | Pour fixation suspendue (dimension en fonction de la largeur de la rambarde, à préciser) | | | | | | |
| FIX-MUR | Posée sur un muret (sans visserie) | | | | | | 0,8 kg |

Les fixations sont identiques pour les balconnières suspendues et galbées (réf. P-FIX-GALB).
Possibilité d'étriers pour rambarde : largeurs 40, 50, 70, 90, 110 ou 125 mm.

22 couleurs :

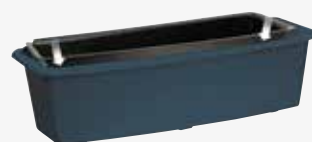

Balconnière galbée suspendue

| Référence | Désignation | Dim. sup. (Haut) | Dim. inf. (Bas) | Hauteur | Rés.d'eau | Volume | Poids |
|-------------|---|------------------|-----------------|---------|-----------|--------|---------|
| GALB-800-A | Balconnière | 850 x 310 mm | 750 x 210 mm | 220 mm | 7 L | 31 L | 6 kg |
| GALB-1000-A | Balconnière | 1040 x 330 mm | 935 x 240 mm | 230 mm | 9 L | 33 L | 7,25 kg |
| FIX-GALB | - Fixation suspendue (ajouter étriers) - Fixation contre un mur (sans étrier et sans visserie) | | | | | | 4 kg |
| FIX-ETRIER | Pour fixation suspendue (dimension en fonction de la largeur de la rambarde, à préciser) | | | | | | |

22 couleurs :



Les fixations pour balconnières suspendues

Les fixations sont identiques pour les balconnières droites ou galbées.
Pour une fixation contre un mur utilisez uniquement la référence P-FIX-GALB.
Dimension des étriers à choisir en fonction de la largeur de votre rambarde.

FIX-GALB + FIX-ETRIER

Étrier rambarde largeur
40 / 50 / 70 / 90 / 110 / 125 mm

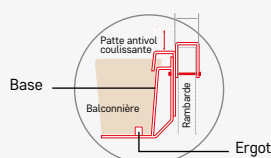

pour une fixation sur rambarde

FIX-MUR



pour une fixation posée sur un muret



Couleur : Sable

DEMI-VASQUE

Les indémodables

Légères et pratiques, pour fleurir vos candélabres. Nos DEMI-VASQUES sont proposées en deux modèles : Simple peau et double peau.

- Les fixations murales sont fournies systématiquement.



Simple peau (Réserve d'eau : plaque + tuyaux + nappe)

| Référence | Désignation | Diamètre | Hauteur | Rés. d'eau | Volume | Poids |
|------------|-------------|----------|---------|------------|--------|--------|
| D-VAS-60-A | Demi-vasque | 610 mm | 235 mm | 4,5 L | 17 L | 1,8 kg |

22 couleurs :



Double peau (Vasque - Réserve d'eau - Attaches)

- Nos réserves d'eau sont constituées d'un bac de culture amovible percé et d'une nappe d'irrigation avec ses deux mèches. Ce produit est systématiquement livré avec les «attaches».

| Référence | Désignation | Diamètre | Hauteur | Rés. d'eau | Volume | Poids |
|-------------|-------------|----------|---------|------------|--------|---------|
| D-VAS-600-A | Demi-vasque | 610 mm | 235 mm | 2,7 L | 10,5 L | 3,75 kg |
| CB-DV-600 | Bac réserve | 600 mm | | | | 1,25 kg |
| D-VAS-800-A | Demi-vasque | 820 mm | 305 mm | 3,5 L | 30 L | 6,5 kg |
| CB-DV-800 | Bac réserve | 800 mm | | | | 2 kg |

Contre-bac :



22 couleurs :



Colliers de fixation simple ou double pour candélabre (Définir le diamètre de votre candélabre)

| | | | | | | |
|---------|---------|----------|----------|----------|----------|----------|
| FIX-600 | Ø 70 mm | Ø 105 mm | Ø 120 mm | Ø 140 mm | | |
| FIX-800 | Ø 75 mm | Ø 105 mm | Ø 120 mm | Ø 140 mm | Ø 156 mm | Ø 175 mm |

Les fixations

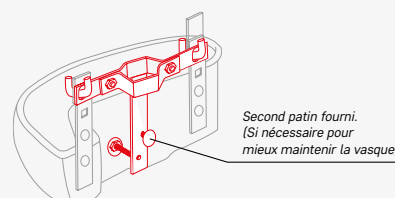
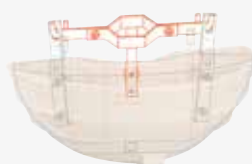



Couleur : Sable

SUSPENSION

Les indémodables

Nos *SUSPENSIONS* sont idéales pour fleurir vos espaces urbains.

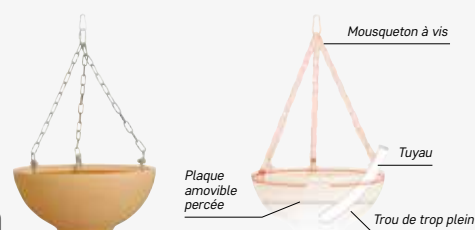

Suspension à chaînettes (Vasque - Réserve d'eau - Fixation)

| Référence | Désignation | Diamètre | Hauteur | Rés. d'eau | Longueur chaîne | Volume | Poids |
|-----------|-------------|----------|---------|------------|-----------------|--------|--------|
| SUS-410 | 1 vasque | 410 mm | 780 mm | 2 L | 52 cm | 8,5 L | 4,2 kg |
| SUS-525 | 1 vasque | 530 mm | 830 mm | 4,5 L | 52 cm | 25 L | 5,2 kg |
| SUS-700 | 1 vasque | 700 mm | 930 mm | 8 L | 66 cm | 50 L | 7,4 kg |

Nos réserves d'eau sont constituées d'une plaque amovible pour le nettoyage, d'un tuyau pour aérer le fond et d'une nappe d'irrigation avec ses deux mèches.

22 couleurs :



Bande de protection mât

| Référence | Désignation | Longueur | Epaisseur | Largeur |
|-----------|------------------|----------|----------------|---------|
| BANDE | Rouleau de bande | 5 m | 5, 10 ou 15 mm | 50 mm |



Potence

| Référence | Désignation | Longueur | Poids |
|-----------|------------------------------|----------|--------|
| POT-400-P | Potence peinture époxy noire | 400 mm | 2,8 kg |
| POT-700-P | Potence peinture époxy noire | 700 mm | 4,9 kg |
| POT-900-P | Potence peinture époxy noire | 900 mm | 7 kg |





Couleurs : Gris anthracite (G932) / Taupe (G1519)

FLEURISSEMENT AU SOL

Les indémodables

Élégantes et pratiques, pour le fleurissement au sol. Nos vasques sont proposées avec leurs pieds (pour les modèles 1000 et 1300).

Vasque

| Référence | Désignation | Ø sup. (Haut) | Ø inf. (Bas) | Hauteur | Volume | Poids |
|-----------|-------------|---------------|--------------|---------|--------|--------|
| VAS-410 | Vasque | Ø 410 mm | Ø 155 mm | 205 mm | 10,5 L | 1,2 kg |
| VAS-525 | Vasque | Ø 530 mm | Ø 205 mm | 240 mm | 30 L | 2 kg |
| VAS-700 | Vasque | Ø 700 mm | Ø 245 mm | 260 mm | 55 L | 4 kg |
| VAS-1000 | Vasque | Ø 1005 mm | Ø 350 mm | 395 mm | 160 L | 10 kg |
| VAS-1300 | Vasque | Ø 1305 mm | Ø 445 mm | 515 mm | 370 L | 30 kg |

22 couleurs :



Pied de vasque

| Référence | Désignation | Ø sup. (Haut) | Ø inf. (Bas) | Hauteur | Poids |
|---------------|-----------------------|---------------|--------------|---------|-------|
| PIED-VAS-1000 | Pied pour vasque 1000 | Ø 620 mm | Ø 390 mm | 200 mm | 5 kg |
| PIED-VAS-1300 | Pied pour vasque 1300 | Ø 750 mm | Ø 480 mm | 240 mm | 7 kg |

22 couleurs :



Couleur : Gris anthracite (G932)



Couleur : Gris anthracite (G932)

Jardinière et pot carré emboîtables

| Référence | Désignation | Dim. sup. (Haut) | Dim. inf. (Bas) | Hauteur | Volume | Poids |
|-----------|-------------|------------------|-----------------|---------|--------|--------|
| JAR-800 | Jardinière | 810 x 335 mm | 710 x 240 mm | 345 mm | 90 L | 4,5 kg |
| JAR-1000 | Jardinière | 1020 x 420 mm | 865 x 280 mm | 440 mm | 200 L | 10 kg |
| JAR-1100 | Jardinière | 1100 x 550 mm | 1000 x 440 mm | 550 mm | 330 L | 22 kg |
| CAR-550 | Pot carré | 550 x 550 mm | 440 x 440 mm | 555 mm | 160 L | 8 kg |

* Nos réserves d'eau sont constituées d'une réserve amovible et d'un trou de trop plein.

22 couleurs :



Pot rond

| Référence | Désignation | Ø sup. (Haut) | Ø inf. (Bas) | Hauteur | Volume | Poids |
|-----------|-------------|---------------|--------------|---------|--------|-------|
| ROD-550 | Pot rond | Ø 550 mm | Ø 490 mm | 315 mm | 73 L | 4 kg |
| ROD-900 | Pot rond | Ø 900 mm | Ø 700 mm | 540 mm | 310 L | 15 kg |

22 couleurs :



Demi contour d'arbre

| Référence | Désignation | Ø sup. (Haut) | Ø inf. (Bas) | Hauteur | Volume | Poids |
|-----------------------|----------------------------------|---------------|--------------|---------|--------|-------|
| CONT-1300 | Demi contour d'arbre | 1300 mm | 350 mm | 400 mm | 260 L | 15 kg |
| CONT-2000 | Demi contour d'arbre | 2009 mm | 500 mm | 400 mm | 400 L | 20 kg |
| FIX CONT 1300/2000 | Sachet 4 boulons et rondelles | | | | | |

22 couleurs :



Couleur : Sable



Couleurs : Sable / Gris anthracite (G932)

CASCADE

Les indémodables

Cette CASCADE est composée de 2 à 4 vasques maintenues entre elles par une tige centrale métallique. Un modèle renforcé avec un anneau pour permettre le transport est disponible sur les modèles avec 3 ou 4 vasques.

| Référence | Désignation | Ø sup. (Haut) | Hauteur | Volume | Poids |
|------------|-------------------|---------------|---------|--------|-------|
| CAS-100 | Cascade 2 vasques | Ø 1000 mm | 1000 mm | 250 L | 22 kg |
| CAS-114 | Cascade 2 vasques | Ø 1300 mm | 1140 mm | 490 L | 35 kg |
| CAS-173 | Cascade 3 vasques | Ø 1300 mm | 1730 mm | 570 L | 43 kg |
| CAS-220 | Cascade 4 vasques | Ø 1300 mm | 2200 mm | 600 L | 48 kg |
| CAS-173-R* | Cascade 3 vasques | Ø 1300 mm | 1730 mm | 570 L | 50 kg |
| CAS-220-R* | Cascade 4 vasques | Ø 1300 mm | 2200 mm | 600 L | 55 kg |

R* : option cascade renforcée pour transport et manutention

22 couleurs :



Couleur : Sable



KOKELIKO

L'original

Moderne et surprenant, notre KOKELIKO associe éclairage et originalité. Il est proposé pour les sphères 300/450.

Kokeliko - Tige noire et pétales rouges (sans sphères)

| Référence | Désignation | Dimensions | Poids |
|----------------|-------------------|-------------------------------|--------|
| KOKELIKO | 1 tige + pétales | Haut. 2020 ou 2000 ou 1800 mm | 7 kg |
| KOKELIKO-PIQUE | 1 pique + pétales | | 4,6 kg |

Sphères

| Référence | Désignation | Dimensions | Poids |
|------------------|----------------------------------|------------|--------|
| SPHERE-300-NUE | Sphère colorée | Ø 300 mm | 0,7 kg |
| SPHERE-300-L-RGB | Sphère sur secteur LEB RGB 6 W | Ø 300 mm | 0,7 kg |
| SPHERE-300-L-B | Sphère sur secteur LEB blanc 6 W | Ø 300 mm | 1,5 kg |
| SPHERE-450-NUE | Sphère colorée | Ø 450 mm | 0,7 kg |
| SPHERE-450-L-RGB | Sphère sur secteur LEB RGB 6 W | Ø 450 mm | 0,7 kg |
| SPHERE-450-L-B | Sphère sur secteur LEB blanc 6 W | Ø 450 mm | 1,5 kg |

1

Choisir son kokeliko :
- soit sur tige,
- soit au sol avec pique à planter.



2

Choisir la dimension de la sphère :
Ø 300 ou Ø 450

3

Choisir son éclairage : ampoule blanche ou RGB (changement de couleur) / ou sans luminaire, sphère colorée parmi les 22 couleurs du nuancier.

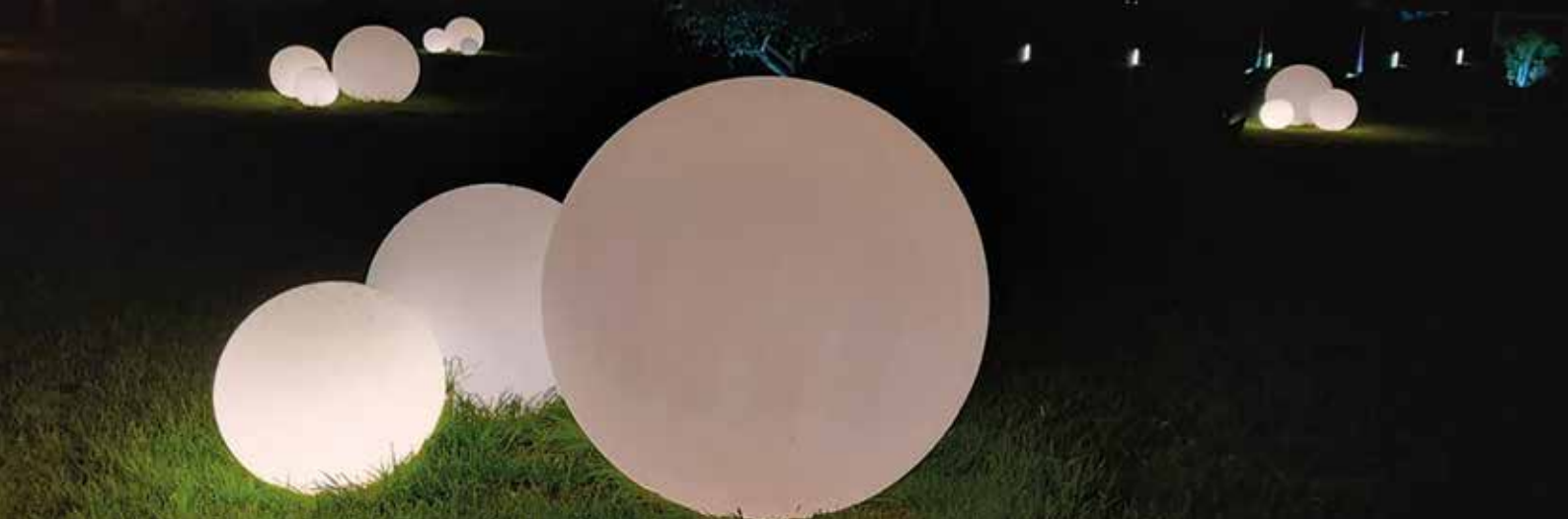

SPHÈRE AU SOL

La lumineuse

Les sphères LED sont proposées sur secteur ou nomades. Elles sont fournies avec télécommande et en options : pique à planter et/ou kit de fixation au sol.

Sphère LED sur secteur - IP65 - Sphère seule - RGB et blanc

| Référence | | Dim. | Poids | Référence | | Dim. | Poids |
|-------------------|-----------------------|-----------|--------|-----------------|-------------------------|-----------|--------|
| SPHERE-300-L-RGB | Ampoule 6 W - LED RGB | Ø 300 mm | 0,7 kg | SPHERE-300-L-B | Ampoule 6 W - LED blanc | Ø 300 mm | 0,7 kg |
| SPHERE-450-L-RGB | Ampoule 6 W - LED RGB | Ø 450 mm | 1,5 kg | SPHERE-450-L-B | Ampoule 6 W - LED blanc | Ø 450 mm | 1,5 kg |
| SPHERE-600-L-RGB | Ampoule 6 W - LED RGB | Ø 600 mm | 3 kg | SPHERE-600-L-B | Ampoule 6 W - LED blanc | Ø 600 mm | 3 kg |
| SPHERE-800-L-RGB | Ampoule 6 W - LED RGB | Ø 800 mm | 6 kg | SPHERE-800-L-B | Ampoule 6 W - LED blanc | Ø 800 mm | 6 kg |
| SPHERE-1200-L-RGB | Ampoule 6 W - LED RGB | Ø 1200 mm | 15 kg | SPHERE-1200-L-B | Ampoule 6 W - LED blanc | Ø 1200 mm | 15 kg |

Option : pique à planter pour sphère seule

| Référence | | Poids |
|----------------------|-----------------|--------|
| P-FIX-BOUL-DANSLESOL | Pique à planter | 0,1 kg |

Sphère LED sur secteur fixée au sol - IP66 - Kit fixation inclus - RGB et blanc

| Référence | | Dim. | Poids | Référence | | Dim. | Poids |
|----------------------|-----------------------|----------|-------|--------------------|-------------------------|----------|-------|
| SPHERE-300-L-RGB-FIX | Ampoule 6 W - LED RGB | Ø 300 mm | 3 kg | SPHERE-300-L-B-FIX | Ampoule 6 W - LED blanc | Ø 300 mm | 3 kg |
| SPHERE-450-L-RGB-FIX | Ampoule 6 W - LED RGB | Ø 450 mm | 4 kg | SPHERE-450-L-B-FIX | Ampoule 6 W - LED blanc | Ø 450 mm | 4 kg |
| SPHERE-600-L-RGB-FIX | Ampoule 6 W - LED RGB | Ø 600 mm | 5 kg | SPHERE-600-L-B-FIX | Ampoule 6 W - LED blanc | Ø 600 mm | 5 kg |
| SPHERE-800-L-RGB-FIX | Ampoule 6 W - LED RGB | Ø 800 mm | 7 kg | SPHERE-800-L-B-FIX | Ampoule 6 W - LED blanc | Ø 800 mm | 8 kg |

Sphères (Couleurs nuancier)

| Référence | Dimensions | Poids | Référence | Dimensions | Poids |
|----------------|------------|--------|-----------------|------------|-------|
| SPHERE-300-NUE | Ø 300 mm | 0,7 kg | SPHERE-800-NUE | Ø 800 mm | 6 kg |
| SPHERE-450-NUE | Ø 450 mm | 1,5 kg | SPHERE-1200-NUE | Ø 1200 mm | 15 kg |
| SPHERE-600-NUE | Ø 600 mm | 3 kg | | | |

22 couleurs :



Sphères solaires (sans télécommande)

| Référence | | Dim. | Poids | Référence | | Dim. | Poids |
|-------------------|------------------------|----------|--------|--------------------|------------------------|-----------|-------|
| SPHERE-300-L-SOLA | Module LED RGB solaire | Ø 300 mm | 0,7 kg | SPHERE-800-L-SOLA | Module LED RGB solaire | Ø 800 mm | 6 kg |
| SPHERE-450-L-SOLA | Module LED RGB solaire | Ø 450 mm | 1,5 kg | SPHERE-1200-L-SOLA | Module LED RGB solaire | Ø 1200 mm | 15 kg |



PAPIBOULE

La décorative

Pour vos diverses manifestations, nos PAPIBOULE sont prêtes pour décorer vos espaces. Elles sont proposées en version boule non décorée, boule décorée pour Noël ou en sphère simple.

Papiboule avec attache et mousqueton (Couleurs nuancier)

| Référence | Désignation | Dimensions | Poids |
|-------------------|-----------------------|------------|--------|
| BOULE-450 | Papiboule non décorée | Ø 450 mm | 1,7 kg |
| BOULE-600 | Papiboule non décorée | Ø 600 mm | 3 kg |
| BOULE-800 | Papiboule non décorée | Ø 800 mm | 6 kg |
| BOULE-450 DECORE* | Papiboule décorée | Ø 450 mm | 1,7 kg |
| BOULE-600 DECORE* | Papiboule décorée | Ø 600 mm | 3 kg |
| BOULE-800 DECORE* | Papiboule décorée | Ø 800 mm | 6 kg |

La Papiboule est fournie avec sa bague de fixation en acier galvanisé.

22 couleurs :



Concevoir sa PAPIBOULE



Choisir la dimension de la sphère :
Ø 450 / Ø 600 / Ø 800



Choisir la couleur de la sphère parmi
les 22 couleurs du nuancier



Choisir son décor : étoiles ou ronds



Choisir la couleur de son décor (étoiles ou
ronds) : blanc ou doré

BOULI (lumineux RGB ou coloré parmi les 22 couleurs du nuancier)

| Référence | Désignation | Dimensions | Poids |
|-------------------|----------------------------|----------------------|-------|
| BOULI | Bonhomme de neige coloré | Ø 800 mm - H 1150 mm | 15 kg |
| BOULI-RGB-SECTEUR | Bonhomme de neige lumineux | Ø 800 mm - H 1150 mm | 20 kg |

22 couleurs :





Couleur : Terre cuite (TC)

OLGA

Le mobilier

Intemporel et unique, notre salon OLGA est parfait pour aménager vos jardins extérieurs.

| Référence | Désignation | Dimensions | Poids |
|-------------|-----------------|----------------------|-------|
| OLGA | Fauteuil adulte | 860 x 700 - H 700 mm | 20 kg |
| OLGA-TABLE | Table basse | 590 x 590 - H 240 mm | 5 kg |
| OLGA-ENFANT | Fauteuil enfant | 560 x 480 - H 490 mm | 8 kg |

22 couleurs :



Accessoire

| Référence | Désignation | Epaisseur | Matière | Rendu | Densité |
|--------------|-------------|-------------|-----------------|-----------|---------|
| COUSSIN-OLGA | Coussin | Mousse 5 cm | Polyester 200 g | Plastifié | 20 kg |

Coussin disponible en 2 couleurs : beige ou gris anthracite.





Couleur : Blanc

TEMPO

Le mobilier

Modulable, notre gamme TEMPO est composée de deux modèles pour habiller vos extérieurs : fauteuil d'angle et chauffeuse.

| Référence | Désignation | Dimensions | Poids |
|-----------|----------------|----------------------|-------|
| TEMPO-A | Fauteuil angle | 940 x 940 - H 700 mm | 30 kg |
| TEMPO-B | Chauffeuse | 940 x 720 - H 700 mm | 22 kg |

22 couleurs :



Accessoire

| Référence | Désignation | Épaisseur | Matière | Rendu | Densité |
|-----------------|-----------------------------|--------------|-----------------|-----------|---------|
| COUSSIN-TEMPO-A | Coussin pour fauteuil angle | Mousse 10 cm | Polyester 200 g | Plastifié | 20 kg |
| COUSSIN-TEMPO-B | Coussin pour chauffeuse | Mousse 10 cm | Polyester 200 g | Plastifié | 20 kg |

Coussin disponible en gris anthracite.



TEMPO-A / BLANC
coussin gris anthracite

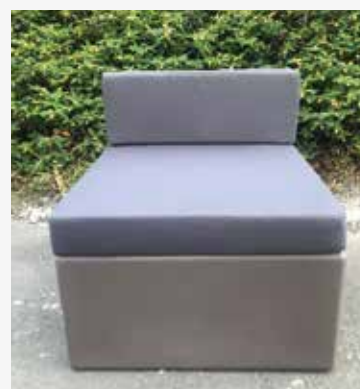

TEMPO-B / TAUPE (G1519)
coussin gris anthracite



Suivez notre activité sur les réseaux



134, rue de la Libération
60530 Le Mesnil-en-Thelle

Tél. : 03 44 26 62 00

info@papi.fr

www.papi.fr